



b68
AIRLOCK



Istruzioni per l'uso

bernette

SWISS DESIGN

Sommaro

1	IMPORTANTI ISTRUZIONI DI SICUREZZA	6	Sostituzione dell'ago	30
	Importanti informazioni	9	Arresto dell'ago alto/basso	31
2	My bernette	11	Infilare l'ago manualmente	32
2.1	Panoramica della macchina	11	3.9 Strumenti utili per il cucito	33
	Vista frontale	11	Usare il tagliafilo	33
	Panoramica area degli aghi	12	Punta spilli	33
	Panoramica del piedino	13	Montare/rimuovere la ginocchiera alzapiedino	34
	Panoramica area dei crochet	14	Montare/rimuovere il recipiente per ritagli di stoffa	34
	Panoramica area infilatura	15	Montare/rimuovere il coperchio del braccio libero	35
	Vista laterale	16	Montare/rimuovere il piano supplementare	35
	Simboli della macchina	17	Montare la guida per filati decorativi	36
	Valori standard	18	4 Iniziare a cucire	37
2.2	Panoramica accessori standard	19	4.1 Controllare, prima di iniziare a cucire	37
	Accessori in dotazione	19	4.2 Selezionare la stoffa	37
	Accessori dietro il coperchio infilatura	20	4.3 Scegliere il filo	37
	Armadietto accessori	21	Filo dell'ago	38
			Filo del crochet	38
3	Preparazione della macchina	22	4.4 Selezionare l'ago	39
3.1	Postazione di lavoro	22	Aghi difettosi	39
3.2	Collegare e accendere la macchina	22	Panoramica degli aghi	40
	Collegare la macchina e il pedale	22	4.5 Fissare gli strati di tessuto	40
	Accendere/spegnere la macchina e la luce	22	5 Scegliere il punto	41
3.3	Pedale	23	5.1 Tipo di punto	41
	Uso del pedale	23	Punto overlock	41
3.4	Volantino	23	Punto di copertura	45
3.5	Coperchi della macchina	23	Punto catenella	46
	Aprire/chiudere il coperchio infilatura	23	Punto combo	47
	Rimuovere/montare l'inserto di copertura coltello/per punto di copertura	24	5.2 Tabella punti	49
	Inserire/rimuovere l'inserto del punto di copertura per il piano supplementare	25	6 Impostazioni della macchina	53
3.6	Perno portafilo	26	6.1 Predisporre la macchina per l'overlock o il punto overlock-catenella-Combo	53
	Montaggio del portarocchetto	26	6.2 Predisporre la macchina per il punto di copertura o il punto catenella	53
	Preparazione del guidafilo	27	6.3 Impostare il coltello	53
	Inserire i porta coni	27	Coltello «On/Off»	53
	Inserire il disco svolgifilo	28	Impostare la larghezza taglio	54
	Usare la rete svolgifilo	28	Regolare la larghezza del punto	55
3.7	Piedino	28	6.4 Impostare il crochet superiore «On/Off»	56
	Alzare/abbassare il piedino	28	6.5 Inserire/sganciare la copertura del crochet superiore.	57
	Alzare/abbassare il piedino con la ginocchiera	29		
	Sostituire il piedino a soletta	29		
3.8	Area degli aghi	30		
	Morsetto degli aghi	30		

6.6	Impostare la lunghezza del punto	57	Cucitura piatta a 2 fili, stretta (RN)	83
6.7	Leva di selezione orlo arrotolato "N/R"	58	Orlo arrotolato a 2 fili	83
	Impostare la modalità overlock "N"	58	Overlock a 2 fili, largo (LN)	84
	Impostare la modalità orlo arrotolato "R"	58	Overlock a 2 fili, stretto (RN)	84
6.8	Impostare il controllo del filo mtc	59	Punto catenella a 2 fili	85
6.9	Impostare la pressione del piedino.	60	Overlock a 3 fili (LN) + punto catenella (RC)	85
6.10	Impostare il trasporto differenziale	61	Overlock a 3 fili (RN) + punto catenella (RC)	86
	Valore base "1"	62	Overlock a 2 fili (LN) + punto catenella (RC)	87
	Arricciare/Raccogliere "1,5 – 2"	62	Overlock a 2 fili (RN) + punto catenella (RC)	88
	Allungare "0,6"	63	Punto di copertura a 4 fili	88
7	Infilare	64	Punto di copertura a 3 fili largo (LC-RC)	89
7.1	Preparare per infilare il filo	65	Punto di copertura a 3 fili stretto (LC-CC)	89
7.2	Infilare i fili degli aghi	66	Punto di copertura a 3 fili stretto (CC-RC)	90
	Infilare il filo dell'ago overlock sinistro LN/giallo	66	Punto picot a 3 fili	90
	Infilare il filo dell'ago overlock destro RN/verde	67	9 Cucito pratico	91
	Infilare il filo dell'ago del punto di copertura sinistro LC/giallo	68	9.1 Saldare il punto overlock	91
	Infilare il filo dell'ago del punto di copertura medio CC/verde	69	Cucire un punto catenella overlock all'inizio del cucito	91
	Infilare il filo dell'ago del punto di copertura destro RC/blu	70	Cucire un punto catenella overlock alla fine del cucito	91
7.3	Infilare il filo del crochet	71	Fissare il punto overlock	92
	Utilizzare l'infilatura ad aria	71	Annodare la catenella overlock	92
	Infilare i crochet con un filo ausiliare	73	9.2 Scucire il punto overlock	92
	Cavo infilacrochet	73	9.3 Fermare il punto di copertura	93
7.4	Cambiare i fili	74	Fermare il punto di copertura e catenella	93
	Annodare filati spessi	74	Fermare il punto di copertura e a catenella all'estremità del filo	93
	Cambiare il filo dell'ago.	74	Fermare i punti alla fine della cucitura e sciogliere la catenella	94
	Cambiare il filo del crochet	75	9.4 Scucire il punto di copertura	95
8	Prova di cucito	76	Scucire il punto di copertura	95
8.1	Eseguire una prova di cucito per il punto overlock ...	76	9.5 Cucire orli	95
8.2	Eseguire una prova di cucito per il punto di copertura	76	9.6 Cucitura piatta	96
8.3	Eseguire una prova di cucito per il punto catenella ..	76	9.7 Unire le cuciture	97
8.4	Ottimizzare il punto	77	9.8 Applicare inserti tramite cucitura	97
	Overlock a 4 fili con cucitura di sicurezza integrata	77	9.9 Impunturare la cucitura	98
	Punto superstretch a 3 fili	77	9.10 Arricciare	98
	Overlock a 3 fili, largo (LN)	78	Tirare il filo dell'ago	98
	Overlock a 3 fili, stretto (RN)	78	9.11 Arricciare le cuciture	99
	Cucitura piatta a 3 fili, larga (LN)	79	9.12 Cucire angoli esterni	99
	Cucitura piatta a 3 fili, stretta (RN)	80	9.13 Cucire angoli interni	100
	Cucitura arrotolata a 3 fili	80	9.14 Cucire le curve interne	100
	Orlo arrotolato a 3 fili	81	9.15 Cucire le curve esterne e in cerchi	101
	Overlock reversibile a 2 fili largo (LN)	81	10 Appendice	102
	Overlock reversibile a 2 fili, stretto (RN)	82	10.1 Custodia e trasporto della macchina	102
	Cucitura piatta a 2 fili, larga (LN)	82	Custodia della macchina	102

Trasportare la macchina	102
10.2 Pulizia e manutenzione della macchina	102
Pulire la macchina	102
Pulire l'area dei crochet.	103
Pulire i condotti d'aria	104
Pulire i piedini a ventosa	104
Lubrificare la macchina	104
10.3 Risolvere problemi di funzionamento	105
10.4 Dati tecnici	107

IMPORTANTI ISTRUZIONI DI SICUREZZA

Durante l'utilizzo della macchina attenersi alle seguenti fondamentali avvertenze per la sicurezza. Leggere attentamente le istruzioni per l'uso prima di utilizzare questa macchina.

PERICOLO

Per proteggersi dalle scosse elettriche, si devono osservare le seguenti istruzioni.

- La macchina non deve mai essere lasciata incustodita quando è collegata alla presa di corrente.
- Immediatamente dopo l'uso e prima della pulizia, spegnere la macchina e scollegare il cavo di alimentazione dalla presa.

Per proteggersi da eventuali lesioni, si devono osservare le seguenti istruzioni.

- Non guardare mai direttamente la lampada a LED con strumenti ottici (ad esempio lenti di ingrandimento) quando è accesa.
- Se la lampada a LED è danneggiata o difettosa, farla controllare o riparare presso il rivenditore bernette più vicino.
- Spegnere la macchina prima di intervenire nella zona dell'ago.
- Applicare tutti i dispositivi di protezione e chiudere i coperchi prima di avviare la macchina.

ATTENZIONE

Per proteggersi da ustioni, incendio, scosse elettriche o lesioni personali, si devono osservare le seguenti istruzioni.

Informazioni generali

- Questa macchina può essere utilizzata solo ai fini descritti in questo manuale.

Ambiente di lavoro

- Non utilizzare la macchina all'aperto.
- Utilizzare la macchina solo in ambienti asciutti.
- Non utilizzare la macchina in un ambiente umido.
- Non utilizzare la macchina in locali dove si usano prodotti a base di gas propellenti (spray).
- Non utilizzare la macchina in locali dove viene somministrato ossigeno.

Condizione tecnica

- Non utilizzare mai la macchina se è umida.
- Non utilizzare la macchina se non funziona correttamente.
- Non utilizzare la macchina se un cavo o la spina sono danneggiati.
- Non utilizzare la macchina se è caduta, danneggiata o finita in acqua.
- Se la macchina è danneggiata o non funziona correttamente, farla controllare o riparare dal rivenditore bernette più vicino.
- Mantenere tutte le prese d'aria della macchina e il pedale liberi da lanugine, polvere e residui di tessuto.
- Non usare la macchina se le prese d'aria sono bloccate.

Accessori e materiali di consumo

- Usare solo gli accessori raccomandati dal produttore.
- Utilizzare sempre una placca originale bernette.
Una placca non corretta può causare la rottura dell'ago.
- Usare solo aghi dritti di buona qualità.
Aghi storti o danneggiati possono causare la rottura dell'ago.
- La macchina è a doppio isolamento (eccetto USA, Canada e Giappone).
Utilizzare solo ricambi originali. Indicazioni per la manutenzione di prodotti con doppio isolamento.
- Per oliare la macchina usare solo l'olio per tagliacuci in dotazione.

Dispositivi di protezione

- Quando la macchina è in funzione, tutte le protezioni devono essere al loro posto e tutti i coperchi devono essere chiusi.

Uso corretto

- La macchina può essere usata, pulita e sottoposta a manutenzione da bambini a partire da 8 anni o da persone con ridotte capacità fisiche, sensoriali o mentali o con mancanza di esperienza e conoscenza.
- Queste persone devono essere sorvegliate mentre lavorano con la macchina, o devono sapere come usare la macchina in modo sicuro ed essere consapevoli dei pericoli che ne derivano.
- Bambini non devono giocare con la macchina.
- Si deve prestare particolare attenzione quando la macchina viene utilizzata da o in presenza di bambini.
- Utilizzare la macchina solo con il cavo di alimentazione in dotazione.
- Il cavo di alimentazione per USA e Canada (spina di rete NEMA 1-15) può essere utilizzato solo per una tensione di rete massima di 150 V (terra).

- Utilizzare la macchina solo con un pedale del tipo 4C-326G/4C-316B.
- Non introdurre degli oggetti nelle prese d'aria.
- Non posizionare oggetti sul pedale.
- Durante la cucitura, guidare il tessuto delicatamente.
Tirare e spingere il tessuto può causare la rottura dell'ago.
- Tenere lontano le mani da tutte le parti in movimento.
- Prestare particolare attenzione nella zona dell'ago, dei crochet e del coltello.
- Spegner la macchina quando si eseguono operazioni in prossimità dell'ago - come infilare l'ago, cambiare l'ago, infilare il crochet o sostituire il piedino.
- Per spegnere, mettere l'interruttore principale su «0».
- Quando si rimuovono le protezioni, si lubrifica la macchina o si eseguono altre operazioni di pulizia e manutenzione menzionate in questo manuale, spegnere la macchina e scollegare la spina di rete dalla presa.
- Scollegare la spina di rete dalla presa tirando la spina. Non tirare il cavo.

Importanti informazioni

Disponibilità del manuale

La guida rapida è parte integrante della macchina.

- Tenere la guida rapida della macchina in un luogo adatto vicino alla macchina e pronta per la consultazione.
- La versione più recente delle istruzioni d'uso dettagliate può essere scaricata da www.bernette.com.
- In caso di trasferimento della macchina a terzi, consegnare anche la guida rapida.

Impiego corretto

La vostra bernette macchina è concepita e realizzata per il solo uso domestico privato. Viene utilizzata per il soprappiù su tessuti e altri materiali come descritto in questo manuale. Ogni altro uso è da considerarsi improprio. BERNINA non si assume alcuna responsabilità per le conseguenze di un uso improprio.

Equipaggiamento e volume di fornitura

Questo manuale utilizza immagini esemplari a scopo illustrativo. Le macchine e gli accessori mostrati nelle immagini non devono necessariamente corrispondere all'effettivo volume di fornitura della vostra macchina. Gli accessori in dotazione possono variare da paese a paese. Gli accessori menzionati o mostrati, che non sono compresi nella dotazione, possono essere acquistati come accessori speciali presso un rivenditore specializzato bernette. Potete trovare ulteriori accessori all'indirizzo www.bernette.com.

Per motivi tecnici e al fine di migliorare il prodotto, è possibile che vengano apportate in qualsiasi momento e senza preavviso modifiche all'equipaggiamento della macchina e all'entità della fornitura.

Manutenzione di prodotti con doppio isolamento

Un prodotto con doppio isolamento è dotato di due unità d'isolamento, al posto della presa a terra. Elementi di presa a terra non sono presenti in un prodotto con doppio isolamento e non dovrebbero essere montati. La manutenzione di un prodotto con doppio isolamento richiede precisione ed un'ottima conoscenza del sistema e dovrebbe essere effettuata soltanto da un tecnico qualificato. Per assistenza e riparazioni usare solamente pezzi di ricambio originali. Un prodotto con doppio isolamento è contrassegnato con la scritta «Doppio Isolamento» oppure «isolato doppio».



Anche il simbolo può indicare un prodotto a doppio isolamento.

Tutela dell'ambiente

BERNINA International AG si sente impegnata nella tutela dell'ambiente. Ci sforziamo di aumentare la compatibilità ambientale dei nostri prodotti migliorando continuamente la loro tecnologia di progettazione e produzione.



La macchina è contrassegnata dal simbolo del bidone della spazzatura barrato. Ciò significa che la macchina non deve essere smaltita nei rifiuti domestici quando non è più necessaria. Lo smaltimento errato può causare l'ingresso di sostanze pericolose nelle acque sotterranee e quindi entrare nella catena alimentare e quindi danneggiare la nostra salute.

La macchina deve essere restituita gratuitamente ad un vicino punto di raccolta per apparecchi elettrici usati o ad un centro di raccolta per il riutilizzo della macchina. Informazioni sui punti di raccolta possono essere ottenute presso la vostra amministrazione comunale. Al momento dell'acquisto di una nuova macchina, il rivenditore è obbligato a riprendere gratuitamente la vecchia macchina e smaltirla correttamente.

Se la macchina contiene dati personali, l'utente è responsabile della cancellazione dei dati stessi prima della sua restituzione.

Spiegazione dei simboli



PERICOLO

Indica un pericolo a rischio elevato che può causare gravi lesioni o eventualmente addirittura la morte se non viene evitato.



AVVERTENZA

Indica pericolo con rischio medio che, se non evitato, può provocare gravi lesioni.



PRUDENZA

Indica pericolo con rischio basso che, se non evitato, può provocare lesioni di media o lieve entità.

ATTENZIONE

Indica un pericolo che, se non evitato, potrebbe causare danni materiali.



Accanto a questo simbolo trovate i **suggerimenti** delle bernette **esperte di cucito**.

2 My bernette

2.1 Panoramica della macchina

Vista frontale

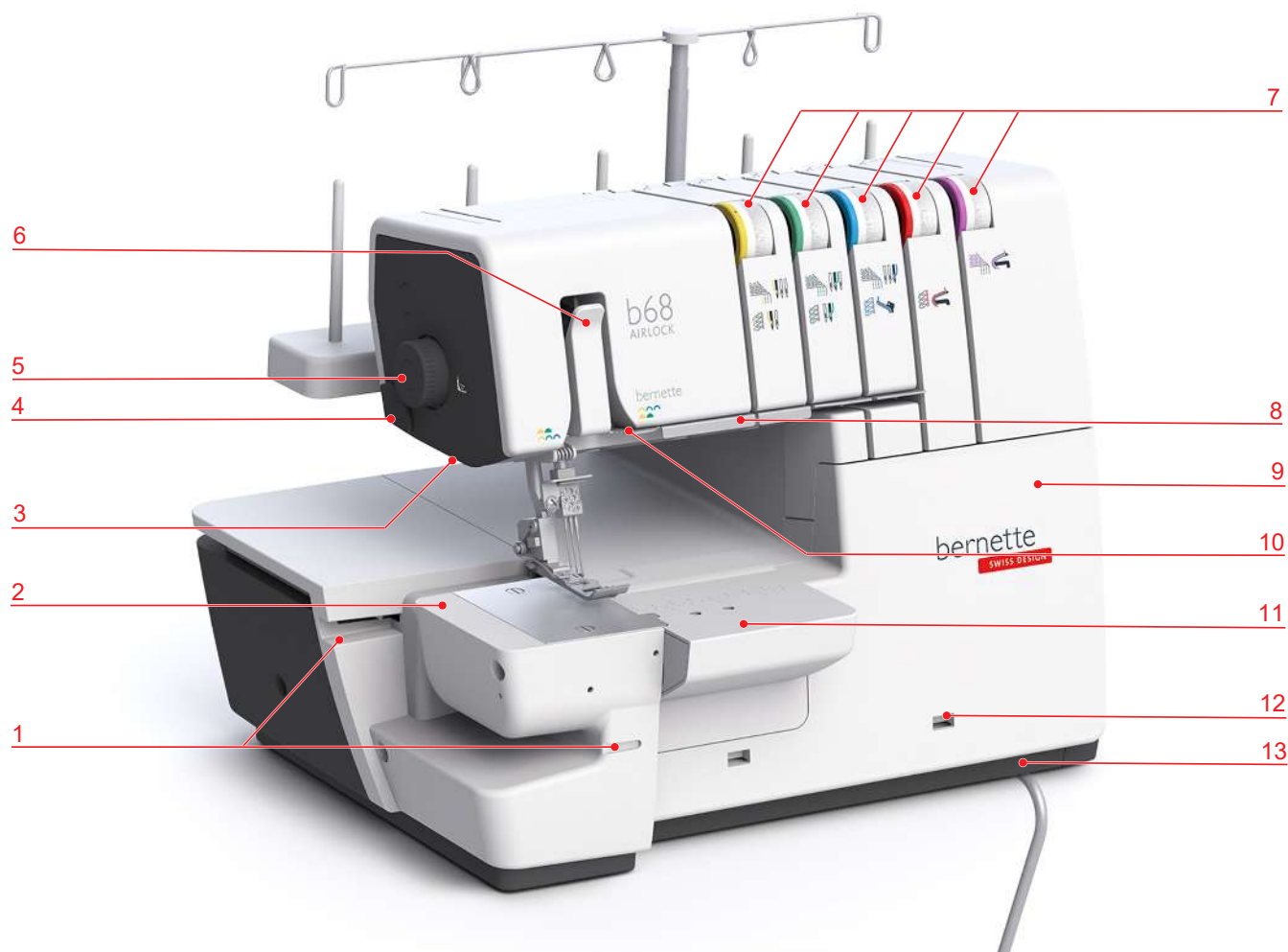

- | | | | |
|---|--------------------------------------|----|---|
| 1 | Binario guida | 8 | Guida |
| 2 | Braccio libero | 9 | Coperchio infilatura |
| 3 | Illuminazione | 10 | Perno guida filo |
| 4 | Tagliafilo automatico | 11 | Inserto punto di copertura |
| 5 | Rotella pressione del piedino | 12 | Apertura innesto per il recipiente dei ritagli di tessuto |
| 6 | Copertura leva tendifilo | 13 | Foro innesto per la ginocchiera alzapiedino |
| 7 | Regolazione della tensione del filo. | | |

Panoramica area degli aghi

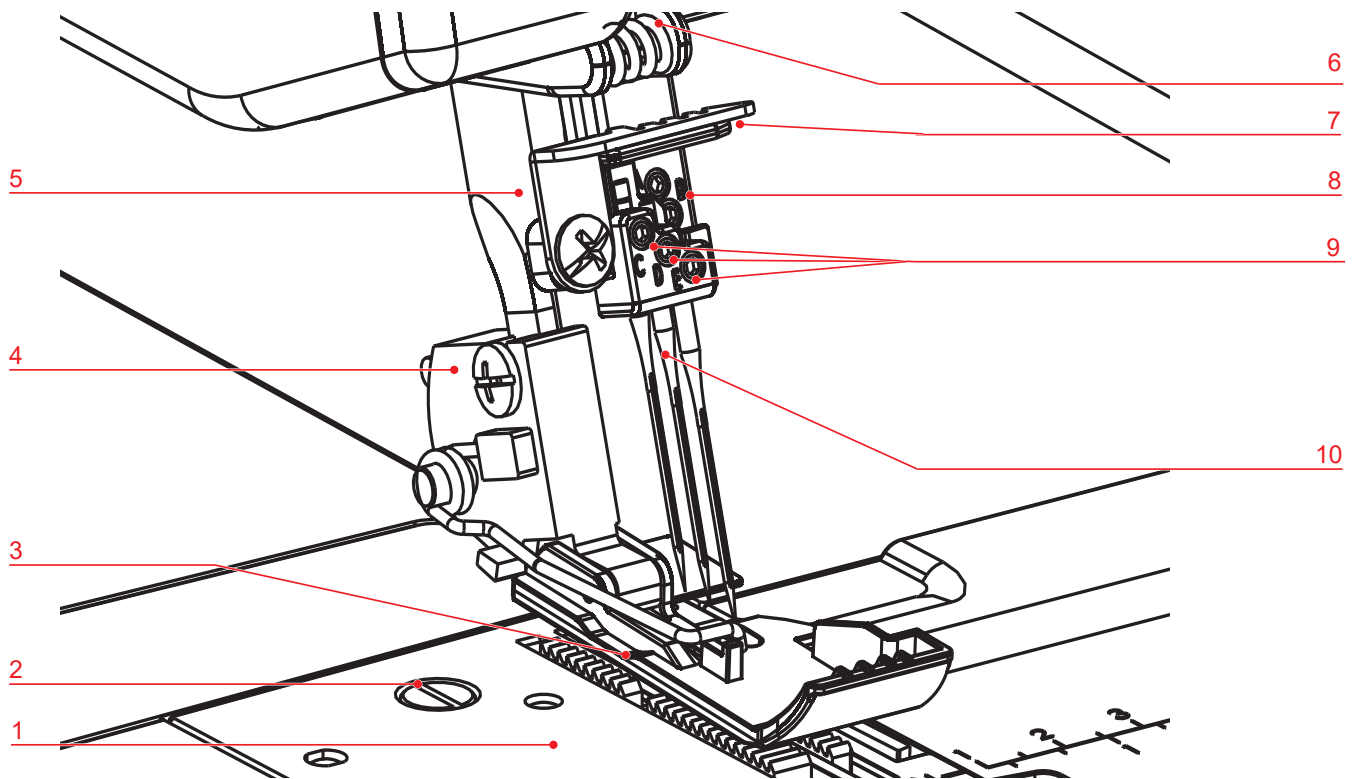

- | | | | |
|---|---|----|-------------------------------|
| 1 | Placca ago | 6 | Guida filo sul frontale |
| 2 | Vite della placca ago | 7 | Guida sul morsetto degli aghi |
| 3 | Piedino standard | 8 | Morsetto degli aghi |
| 4 | Pulsante rilascio del piedino a soletta | 9 | Viti di fissaggio degli aghi |
| 5 | Barra del piedino | 10 | Aghi |

Panoramica del piedino

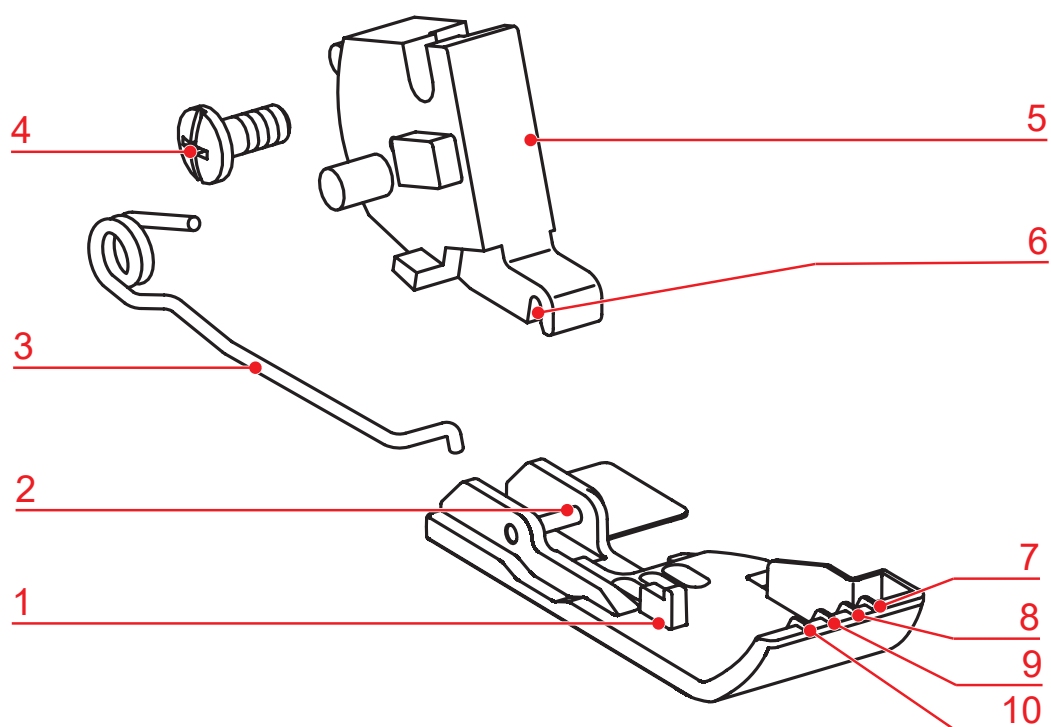

- | | | | |
|---|-----------------------------|----|---|
| 1 | Soletta | 6 | Scanalatura del gambo |
| 2 | Perno del piedino a soletta | 7 | Marcatura: ago overlock destro (RN) |
| 3 | Molla del piedino | 8 | Marcatura, ago destro punto di copertura (RC) |
| 4 | Vite di fissaggio | 9 | Marcatura: ago centrale punto di copertura (CC) |
| 5 | Gambo del piedino | 10 | Marcatura: ago sinistro punto di copertura (LC) |

Panoramica area dei crochet

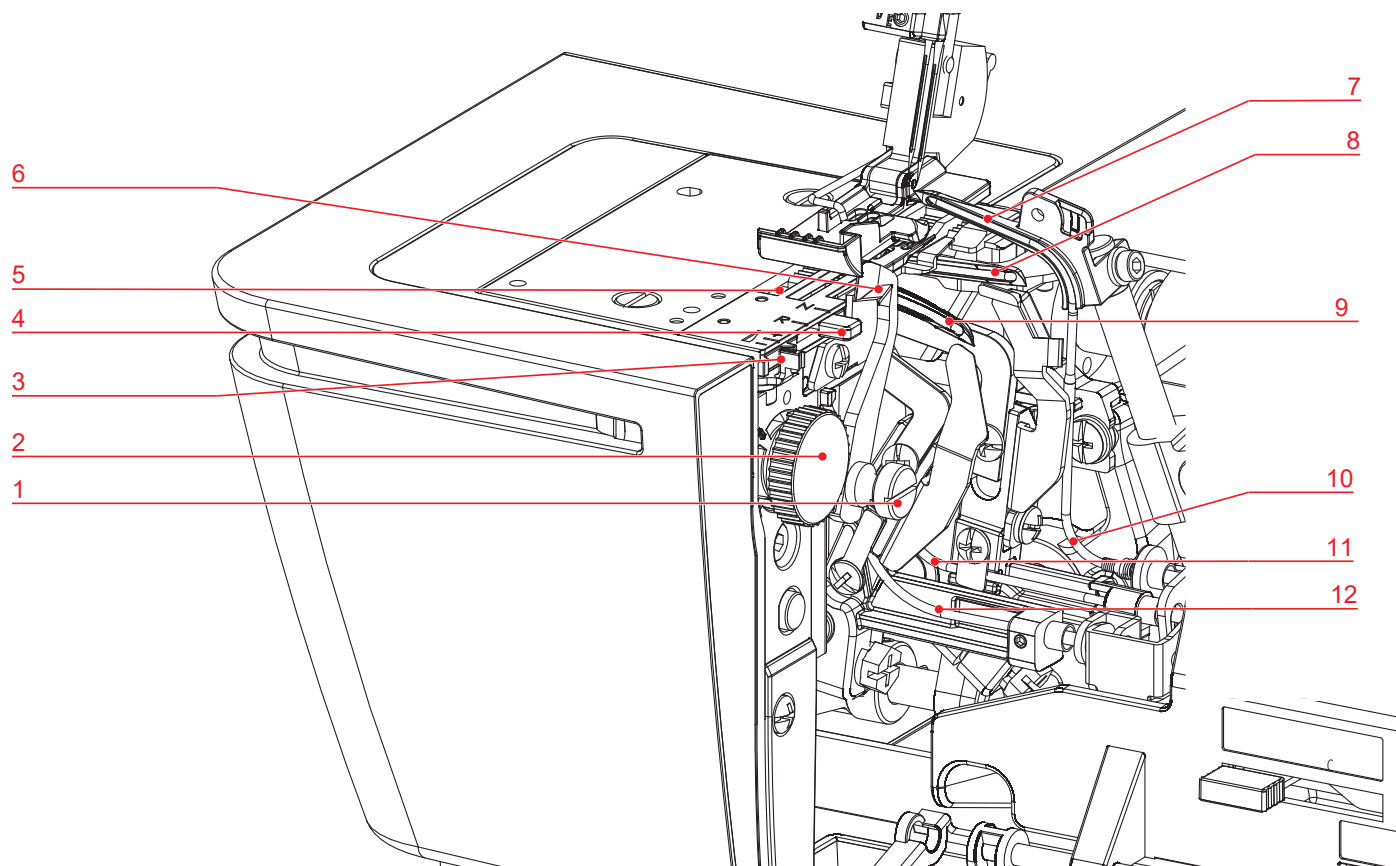

- 1 Coltello attivato/disattivato
- 2 Rotella posizione del coltello
- 3 Manopola regolazione filo mtc
- 4 Leva di selezione orlo arrotolato
- 5 Griffe del trasporto
- 6 Coltello

- 7 Crochet superiore
- 8 Crochet inferiore
- 9 Crochet catenella
- 10 Condotto dell'aria crochet superiore
- 11 Condotto dell'aria crochet inferiore
- 12 Condotto dell'aria crochet catenella

Panoramica area infilatura

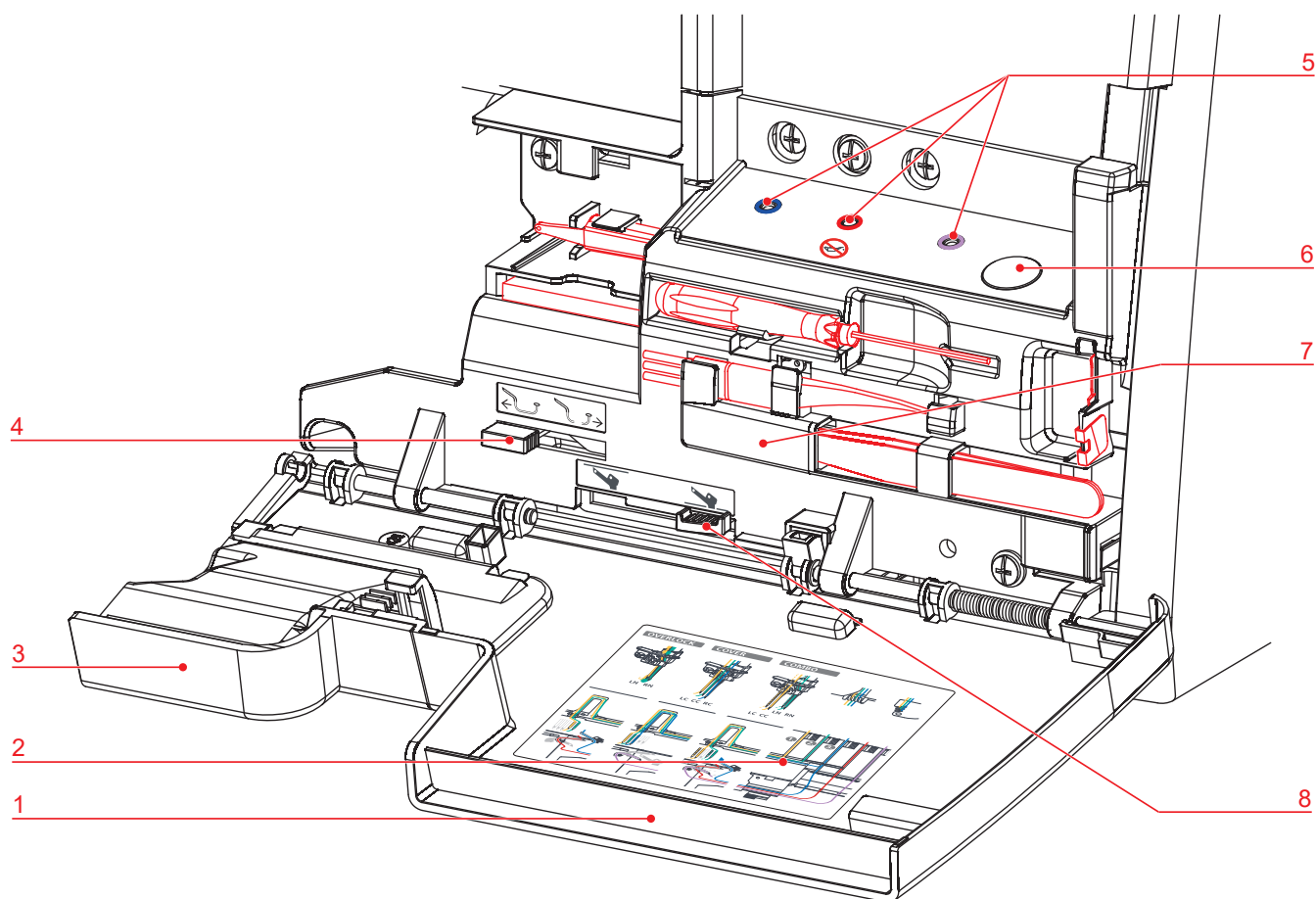

- | | | | |
|---|---|---|------------------------------------|
| 1 | Coperchio infilatura | 5 | Ugelli infilatura ad aria |
| 2 | Schema infilatura | 6 | Ugelli infilatura ad aria |
| 3 | Inserto di copertura coltello/punto di copertura | 7 | Accessori nel coperchio infilatura |
| 4 | Connessione infilatura ad aria attivata/
disattivata | 8 | Crochet superiore On/Off |

Vista laterale





























- | | | | |
|---|--------------------------------|----|---|
| 1 | Maniglia | 7 | Regolazione della lunghezza del punto |
| 2 | Supporto guidafilo telescopico | 8 | Regolazione del trasporto differenziale |
| 3 | Perno portafilo | 9 | Volantino |
| 4 | Perno portafilo | 10 | Prese d'aria |
| 5 | Punta spilli | 11 | Presca del cavo di connessione/pedale |
| 6 | Leva alzapiedino | 12 | Interruttore principale |

Simboli della macchina

I simboli sulla macchina sono riferimenti utili per le regolazioni e per l'infilatura della macchina.

- Formazione del punto overlock «OL»
- Formazione del punto di copertura «CS»
- Formazione punto catenella «CL»

	LN (Left overlock needle)	Filo dell'ago per punto overlock sinistro
		Percorso d'infilatura giallo «OL»
	LC (Left cover needle)	Filo dell'ago per punto di copertura sinistro
		Percorso d'infilatura giallo «CS»
	RN (Right overlock needle)	Filo dell'ago per punto overlock destro
		Percorso d'infilatura verde «OL»
	CC (Center cover needle)	Filo dell'ago del punto di copertura centrale
		Percorso d'infilatura verde «CS»
	RC (Right cover needle)	Filo dell'ago del punto di copertura destro
		Percorso d'infilatura blu «CS»
	UL (Upper looper)	Filo del crochet superiore
		Percorso d'infilatura blu
	LL (Lower looper)	Filo del crochet inferiore
		Percorso d'infilatura rosso
	CL (Chain looper)	Filo del crochet a catenella
		Percorso d'infilatura viola «CL»

	ULC (Upper looper converter)	Copertura del crochet superiore
		Crochet superiore On/Off
	CW (Cutting width)	Larghezza taglio
	SL (Stitch length)	Lunghezza punto
	DF (Differential feed)	Trasporto differenziale
	N/R	Leva di selezione orlo arrotolato
	mtc	Controllo del filo mtc
	FHS (FreeHandSystem)	Ginocchiera alzapiedino (FHS)
		Pressione del piedino
		Infilatura ad aria
		Connessione infilatura ad aria attivata/disattivata

Valori standard

I valori base della macchina sono programmati in modo che siano adatti alla maggior parte degli impieghi.

- 4** ● Le posizioni dei valori base delle impostazioni sono indicate con un punto sulla macchina.

A seconda del tessuto, del filo e del punto selezionato i valori effettivi possono differire dalla tabella dei punti e probabilmente devono essere regolati in base al risultato della prova di cucito.

2.2 Panoramica accessori standard

Accessori in dotazione

Potete trovare più accessori su www.bernette.com.













Immagine	Nome	Impiego
	Preso di connessione con cavo di rete	Per la connessione del pedale alla macchina e alla rete elettrica. Per avviare e arrestare la macchina. Per regolare la velocità di cucito.
	Contenitore per ritagli di stoffa	Per raccogliere i ritagli di stoffa.
	Protezione coltello	Per proteggere le dita e per deviare il tessuto tagliato mentre si cuce.
	Inserto punto di copertura	Per proteggere le dita e la zona del crochet.
	Inserto punto di copertura per piano supplementare	Per proteggere le dita e la zona del crochet. Per aumentare la superficie di cucito in caso di utilizzo del piano supplementare.
	Coperchio del braccio libero	Per aumentare la superficie di cucito.
	Piano supplementare	Per ingrandire l'area di cucito.
	Ginocchiera alzapedino/ Sistema mani libere (FHS)	Per alzare e abbassare il piedino.
	Piedino standard	Per tutti i punti overlock, di copertura e combo. Per il cucito generale.

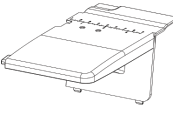

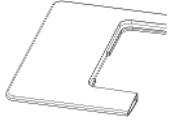

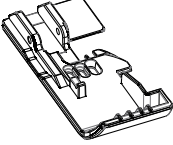
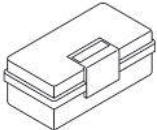

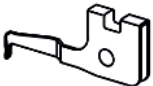
Immagine	Nome	Impiego
	Supporto guidafilo telescopico	Per lo svolgimento uniforme dei coni di filo.
	Scatola per accessori	Per conservare gli accessori in dotazione e gli accessori opzionali

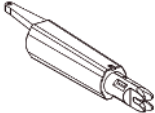
Accessori dietro il coperchio infilatura

Gli accessori più frequentemente utilizzati sono riposti dietro il coperchio infilatura e quindi sempre a portata di mano.

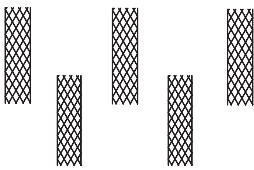
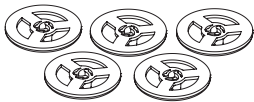
Immagine	Nome	Impiego
	Set di aghi ELx705 CF	Aghi consigliati per uso universale.
	Cacciavite	Per allentare/stringere le viti di fissaggio sul morsetto dell'ago.
	Copertura del crochet superiore	Per la copertura del crochet superiore. Per la cucitura dei punti Overlock a 2 fili e dei punti Superstretch a 3 fili.
	Pennello	Per pulire le griffe del trasporto e l'area del crochet.
	Pinzette	Per una più facile gestione dei fili negli spazi stretti.
	Infila ago/porta ago	Per l'infilatura manuale, l'inserimento e la rimozione degli aghi.

Armadietto accessori

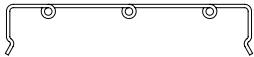
Immagine	Nome	Impiego
	Olio per macchine	Per lubrificare i componenti dei crochet.
	Portaconi (5 x)	Per stabilizzare il cono del filo sul portarocchetto.
	Rete svolgifilo (5 x)	Per lo svolgimento costante e uniforme di filati di nylon, rayon, seta o metallizzati dal rocchetto.
	Disco svolgifilo (5 x)	Per lo svolgimento regolare del filo dal rocchetto.
	Cacciavite	Per allentare/stringere le viti di fissaggio della placca ago.
	Attrezzo di sicurezza per punto di copertura	Per estrarre i fili degli aghi e per fermare i punti. Per separare i fili, allo scopo di rimuovere o posizionare il lavoro sotto il piedino.
	Cavo infila crochet	Per l'infilatura manuale dei crochet attraverso i condotti d'aria.
	Guida per filati decorativi	Per lavorazioni con filati decorativi per punti extra larghi e lunghi, per cuciture e bordi rifiniti.

3 Preparazione della macchina

3.1 Postazione di lavoro

Un tavolo stabile è importante per ottenere risultati di cucito ottimali. L'aspetto ergonomico del tavolo di cucito è importante per proteggere i muscoli e le articolazioni della schiena, delle spalle, delle braccia e delle mani. Si raccomanda di coordinare l'altezza del tavolo e la propria postura per un'ergonomia ottimale. Evitare di rimanere nella stessa posizione per molto tempo.

La macchina può essere adoperata anche stando in piedi.

- > Posizionare la macchina su un tavolo stabile.

Posizione corretta

Con le braccia piegate (90°), in una posizione di seduta comoda, le punte delle dita riescono a toccare la placca dell'ago.

3.2 Collegare e accendere la macchina

Collegare la macchina e il pedale

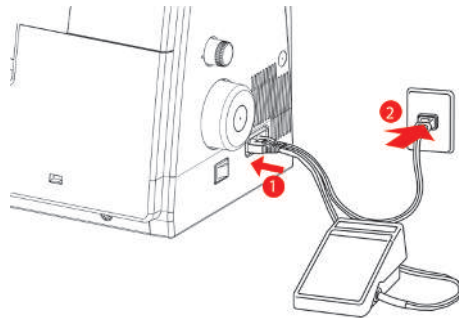

- > Inserire la spina (1) del pedale/cavo di alimentazione nella presa del pedale/cavo di alimentazione.
- > Inserire la spina (2) del pedale/cavo di alimentazione nella presa di corrente.

Utilizzo cavo di rete (solo USA/Canada)

La macchina è dotata di una spina polarizzata (una parte è più larga dell'altra). Per ridurre il rischio di scariche elettriche, la spina può essere inserita nella presa in un solo modo. Se la spina non entra nella presa, girarla e riprovare. Se la spina ancora non entra nella presa, si deve contattare un elettricista qualificato per installare una presa adatta. La spina non deve essere modificata in alcun modo.

Accendere/spengere la macchina e la luce

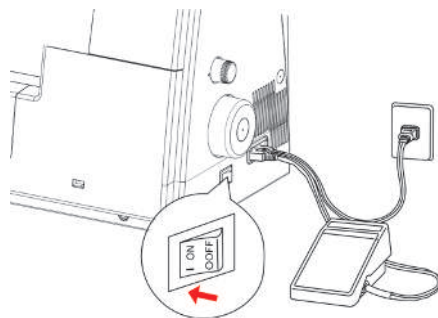

- > Mettere l'interruttore su «I».
 - La macchina e la luce si accendono.
- > Mettere l'interruttore su «O».
 - La macchina e la luce si spengono, anche se l'illuminazione può rimanere accesa ancora per un po'.

3.3 Pedale

Uso del pedale

Esercitando pressione sul pedale, gli aghi e il coltello si muovono. Premere il pedale più o meno forte per regolare progressivamente la velocità di cucito.

- > Per avviare la macchina, aumentare la pressione sul pedale.
- > Per arrestare la macchina, ridurre la pressione sul pedale.

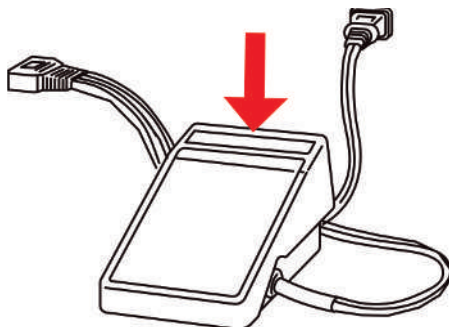

3.4 Volantino

Ruotando il volantino in senso antiorario si possono svolgere diverse attività.

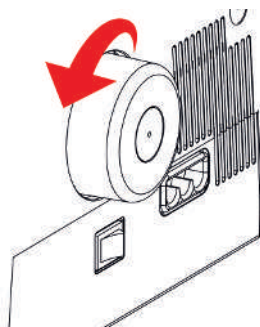

- Abbassare gli aghi lentamente e con precisione nel tessuto
- Muovere i crochet
- Muovere i coltelli
- Agganciare l'infilatura ad aria meccanicamente

3.5 Coperchi della macchina

I coperchi delle macchine prevengono le lesioni da componenti in movimento o proteggono gli elementi sensibili da danni. Prima di cucire, tutti i coperchi devono essere montati e chiusi.

- Coperchio infilatura
- Protezione coltello
- Inserto punto di copertura / inserto punto di copertura per piano supplementare

Aprire/chiudere il coperchio infilatura.

Il coperchio infilatura protegge i fili dei crochet durante il cucito. Il supporto degli accessori all'interno del coperchio infilatura offre l'accesso rapido agli accessori più usati.

- > Per aprire il coperchio infilatura, spingerlo verso destra e ribaltarlo in avanti.

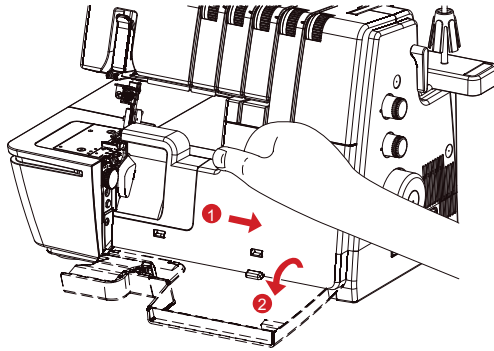

- > Per chiudere il coperchio infilatura, girarlo verso l'alto e innestarlo verso sinistra.

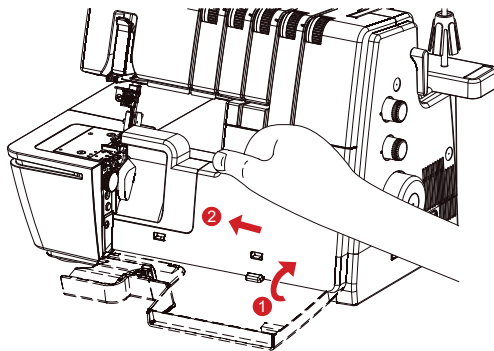

Se il coperchio infilatura non si chiude completamente, la connessione dell'infilatura ad aria è ancora attivata.

Rimuovere/montare l'inserito di copertura coltello/per punto di copertura

L'inserito di copertura del coltello o per punto di copertura protegge dai rischi di lesioni causate dai movimenti del coltello o del crochet.

Presupposizione:

- Il recipiente dei ritagli di tessuto è stato rimosso.
 - Il coperchio del crochet è aperto.
 - Con l'inserito per punto di copertura, il coltello e il crochet superiore sono abbassati.
- > Per rimuovere l'inserito di copertura coltello/per punto di copertura, premere i punti di arresto verso il basso e tirare dall'apertura ad innesto.
 - > Per inserire l'inserito di copertura coltello/per punto di copertura, far scorrere i punti di arresto nell'apposita apertura.

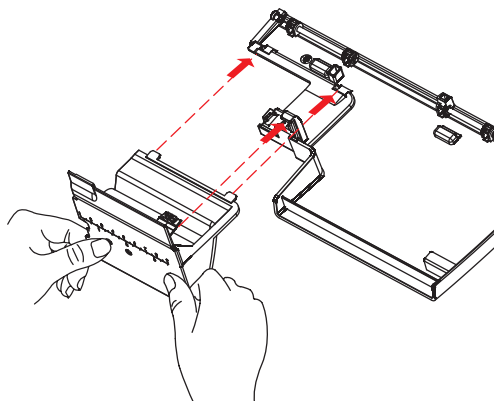

ATTENZIONE

Inserto di copertura coltello/per punto di copertura mancante durante il cucito

Lesioni alle dita causate dai movimenti del coltello o del crochet.

Prima di eseguire qualsiasi lavoro di cucito, verificare il montaggio dell'inserto di copertura del coltello o per punto di copertura.

Inserire/rimuovere l'inserto del punto di copertura per il piano supplementare

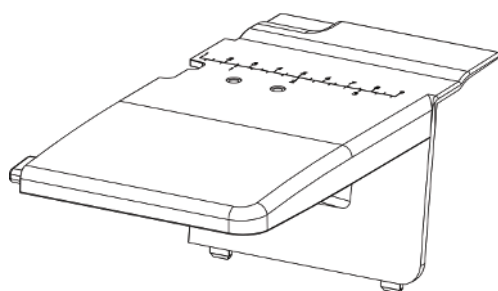

Presupposizione:

- Il coperchio infilatura è aperto.
- > Per rimuovere l'inserto per punto di copertura, premere i punti di arresto verso il basso e tirare dall'apertura ad innesto.
- > Per inserire l'inserto per punto di copertura per il piano supplementare, far scorrere i punti di arresto nell'apposita apertura.

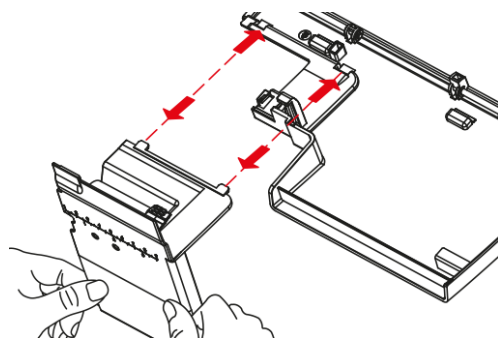

- > Per rimuovere l'inserto per punto di copertura per il piano supplementare, premere i punti di arresto verso il basso e tirare dall'apertura ad innesto.

3.6 Perno portafilo

Sul portarocchetto è possibile usare coni di filo, spole grandi oppure rocchetti di filo in varie dimensioni.

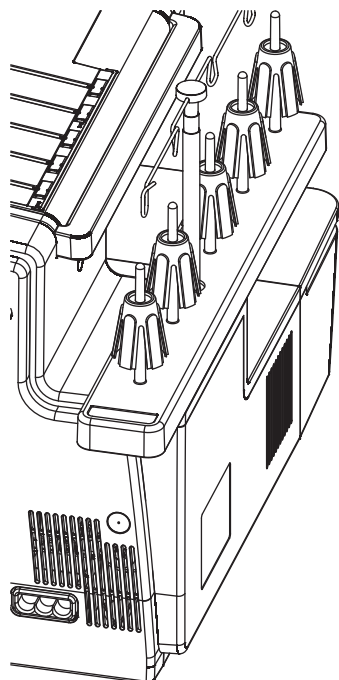

Montaggio del portarocchetto

- > Per montare il disco fermafilo, premere i punti di connessione del disco fermafilo da dietro in avanti verso la macchina e innestare sulla macchina lateralmente.

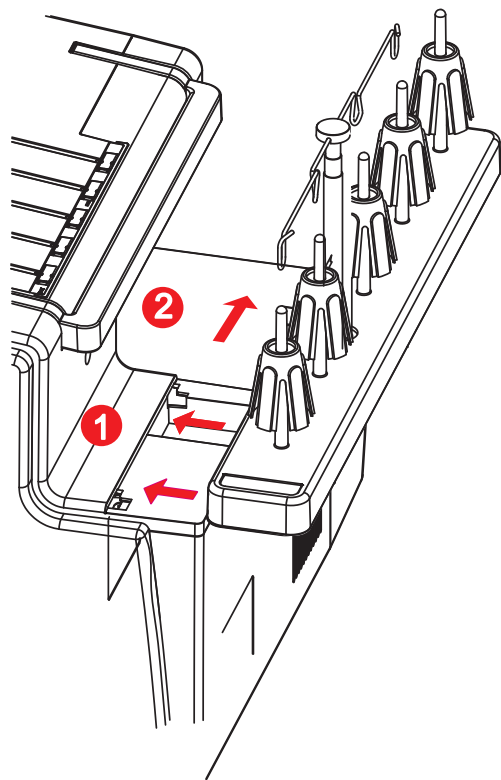

Preparazione del guidafilo

Il guidafilo garantisce lo svolgimento regolare del filo dal cono. Ogni filo passa nella guida che si trova direttamente sopra il cono di filo.

- > Per montare il supporto guidafilo telescopico, spingere il guidafilo nell'apposita apertura del disco fermafilo finché non scatta in posizione.

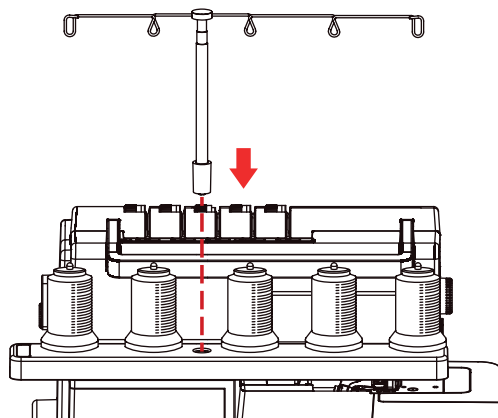

- > Afferrare il supporto guidafilo telescopico ed estrarlo del tutto.
- > Girare l'asta e il supporto guida filo a destra e a sinistra, finché i due perni di posizionamento non si innestano.
 - I fili esterni del supporto guidafilo sono posizionati in parallelo rispetto alla base portafili.

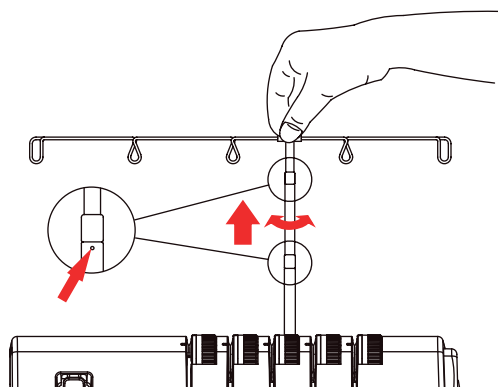

- > Per introdurre il guidafilo, spingerlo verso il basso con una leggera pressione.

Inserire i portaconi

Se vengono utilizzati coni di filo grandi, il portaconi serve a stabilizzare il cono sul perno portafilo.



- > Per spolette dal cono pronunciato, appoggiare il portaconi sul perno portafilo con la parte stretta rivolta in alto.
- > Per spolette dal cono meno pronunciato, appoggiare il portaconi sul perno portafilo con la parte stretta rivolta in basso.

Inserire il disco svolgifilo

Il disco svolgifilo serve a dare stabilità alla bobina portafilo e garantire uno svolgimento uniforme del filo.

- > Appoggiare la bobina portafilo sul portarocchetto.
- > Spingere il disco svolgifilo con il lato piatto sul perno portafilo verso la bobina portafilo.

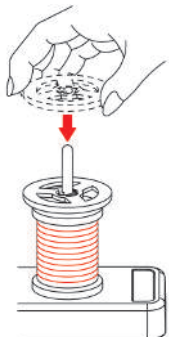

Usare la rete svolgifilo

La rete per il rocchetto impedisce che il filo scivoli via dalla bobina portafilo ed è consigliata per fili speciali.

- Fili sottili, che scivolano facilmente dal rocchetto
 - Fili in nylon, rayon, seta o ad effetto e metallici
- > Coprire il filo con la rete ed estrarre l'estremità del filo da sopra.

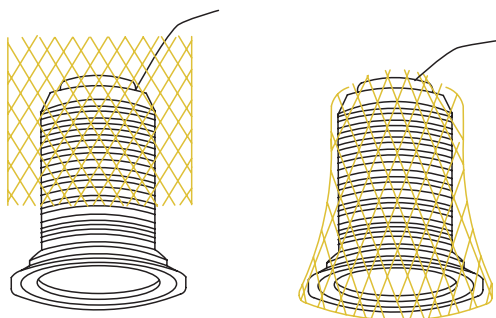

3.7 Piedino

Alzare/abbassare il piedino

Alzare il piedino consente di sistemare il progetto di cucito sotto il piedino stesso. Il piedino abbassato è il presupposto per l'inizio della cucitura.

- > Alzare la leva alzapedino fino all'innesto.
 - Il piedino rimane alzato.
 - La tensione dei fili è allentata.

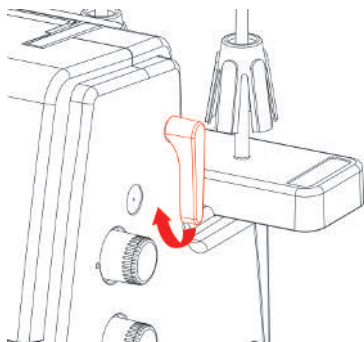

- > Abbassare il piedino.
 - La macchina è pronta per cucire.
 - La tensione dei fili è attivata.

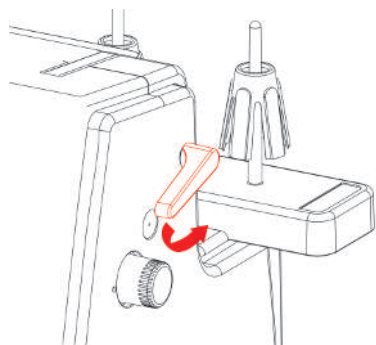

Alzare/abbassare il piedino con la ginocchiera

Il sollevamento temporaneo del piedino tramite la ginocchiera alzapiedino consente di riposizionare il lavoro con entrambe le mani.

Presupposizione:

- La ginocchiera alzapiedino è montata.
- > Per sollevare il piedino, premere la ginocchiera con il ginocchio verso destra e tenerla in questa posizione.

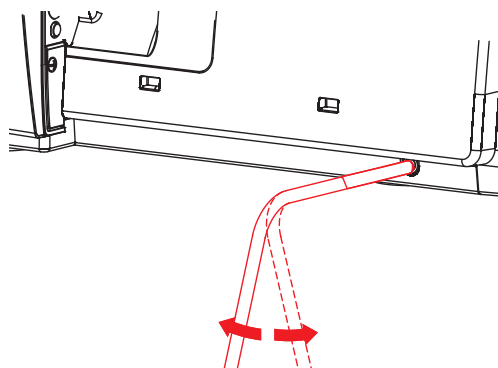

- > Per abbassare il piedino sollevato, ridurre lentamente la pressione sulla ginocchiera.
- > Per abbassare il piedino regolato in alto, premere la ginocchiera con il ginocchio completamente verso destra e poi rilasciarla lentamente.

Sostituire il piedino a soletta

Presupposizione:

- Gli aghi sono nella posizione più alta.
 - Il piedino è alzato.
- > Premere il pulsante di rilascio sul retro del gambo del piedino.
 - La soletta si sgancia.

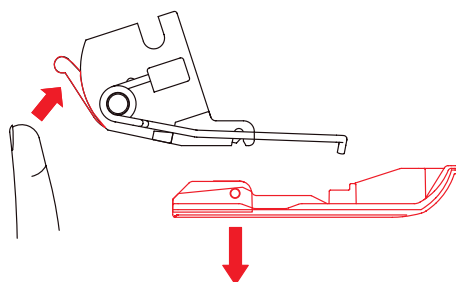

- > Alzare leggermente la molla del piedino e rimuovere la soletta.
- > Alzare leggermente la molla del piedino e posizionare la nuova soletta sotto la scanalatura del gambo, in modo che questa si trovi sopra il perno del piedino a soletta.
- > Abbassare la leva alzapedino con cautela, finché il perno del piedino a soletta non si innesta nella scanalatura del gambo.

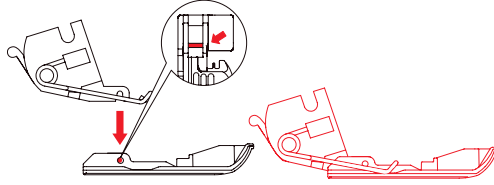

- > Sollevare il piedino.

3.8 Area degli aghi

Morsetto degli aghi

Il morsetto degli aghi può contenere cinque aghi. Questa macchina è ottimizzata per il sistema aghi ELx705 H. Per questa macchina utilizzare aghi di spessore compreso tra 80-100 (12-16).

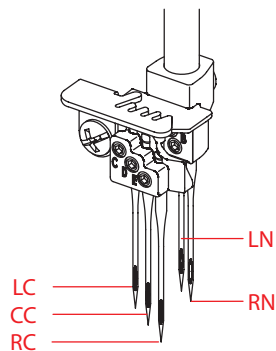

Aghi per punti di copertura



«LC» Ago sinistro per punti di copertura e punti catenella.

«CC» Ago centrale per punti di copertura e punti catenella.

«RC» Ago destro per punti di copertura.

Aghi per punti overlock



«LN» Ago sinistro per punti overlock.

«RN» Ago destro per punti overlock.

Sostituzione dell'ago

L'uso del porta ago è consigliato, perché impedisce all'ago di cadere nell'area delle griffe del trasporto.

Se gli aghi sono inseriti correttamente, non sono alla stessa altezza.

Le viti del morsetto degli aghi devono sempre essere serrate, anche se non è inserito un ago. In tal modo si previene la caduta delle viti, causata dalle vibrazioni della macchina.

ATTENZIONE**Danni dovuti all'eccessivo serraggio delle viti**

La filettatura del morsetto degli aghi potrebbe essere danneggiata. Diventa necessaria una riparazione da parte del rivenditore bernette.

- > Evitare l'eccessivo serraggio delle viti.

Presupposizione:

- Gli aghi sono nella posizione più alta.
 - Il piedino è alzato.
- > Tenere fermo l'ago e allentare la vite di fissaggio dell'ago nel coperchio infilatura con il cacciavite in dotazione.

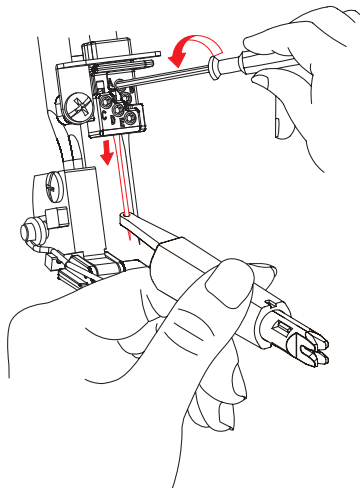

- > Estrarre l'ago verso il basso e depositarlo nella scatola degli aghi oppure nel punta aghi.
- > Inserire un nuovo ago con la parte piatta rivolta indietro nel foro del porta ago.

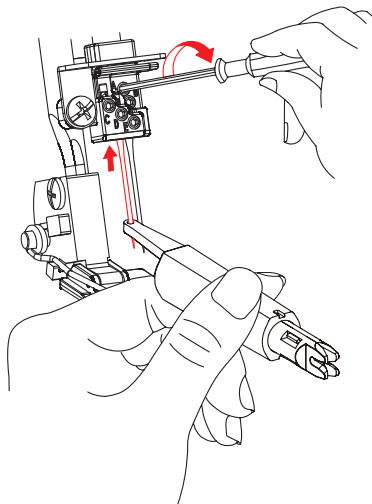

- > Spingere l'ago nel morsetto fino all'arresto.
- > Controllare la posizione dell'ago nell'apposita finestrina.
- > Serrare le viti di fissaggio degli aghi.

Arresto dell'ago alto/basso

La posizione dell'ago alto/basso è consigliata per diverse azioni.

- Cambiare l'ago
- Infilare l'ago
- Attivare il condotto dell'aria dell'infilatura ad aria

- Sostituire il piedino
- > Per guidare manualmente il movimento dell'ago, ruotare il volantino in senso antiorario fino a raggiungere la posizione dell'ago desiderata.

Infilare l'ago manualmente

L'infilare l'ago rende facile l'infilatura di ogni ago.

- > Tenere l'infilare l'ago con il lato di presa piatto rivolto in alto.
- > Tirare orizzontalmente il filo attraverso la fessura tenendo ferma l'estremità.

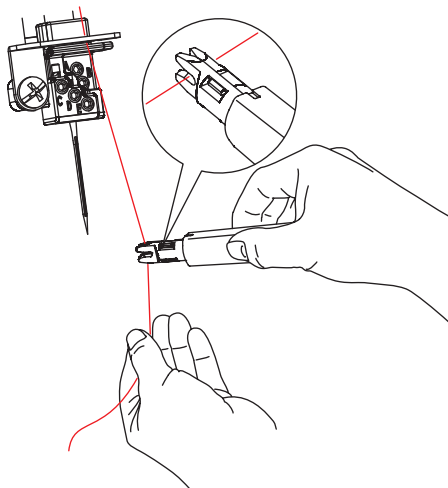

- > Posizionare l'infilare l'ago sull'ago, con la guida a V rivolta in alto, e farlo scorrere con lieve pressione lungo l'ago, fino alla cruna.

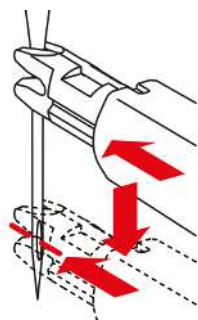

- Il perno di metallo spinge il filo attraverso la cruna.
- > Rilasciare la pressione sull'infilare l'ago e rimuoverlo dall'ago.
 - Si forma un cappio.
- > Tirare il cappio del filo verso il rovescio con l'estremità dell'infilare l'ago.

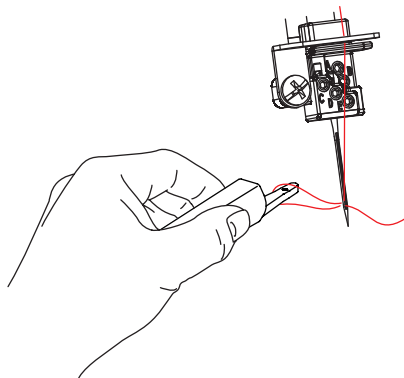

- > Passare il filo sotto il piedino all'indietro, verso sinistra.

3.9 Strumenti utili per il cucito

Usare il tagliafilo

Il tagliafilo viene usato per tagliare il filo/la catenella.

- > Tirare i fili/ la catenella sopra il tagliafilo e verso il basso.

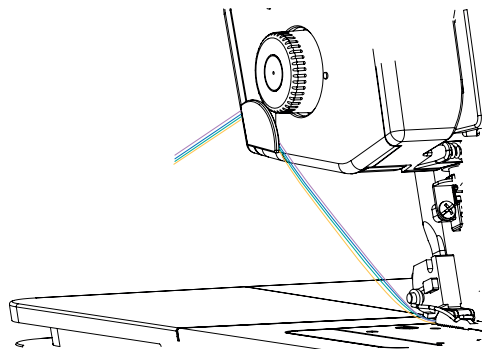

- I fili/la catenella tagliati sono bloccati nel tagliafilo, pronti per iniziare una nuova cucitura.

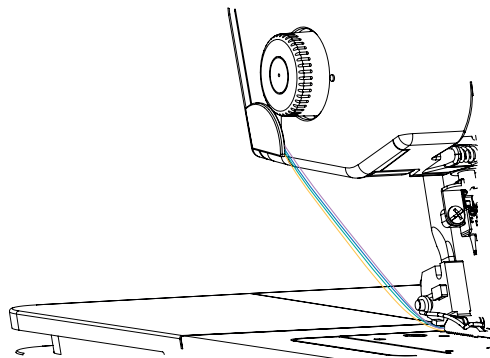

Punta spilli

Il portaspilli serve a custodire gli aghi non utilizzati.



Montare/rimuovere la ginocchiera alzapedino

La ginocchiera alzapedino serve al sollevamento temporaneo del piedino e consente di riposizionare il lavoro con entrambe le mani.

- > Per montare la ginocchiera, inserirla orizzontalmente nell'apposito foro d'innesto, fino all'arresto.

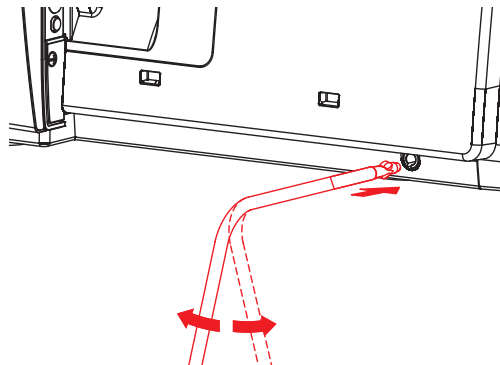

- > Per rimuovere la ginocchiera, estrarla dall'innesto, evitando ogni movimento laterale.



La posizione laterale della ginocchiera può essere adattata presso un negozio specializzato bernette, se necessario.

Montare/rimuovere il recipiente per ritagli di stoffa

Il recipiente dei ritagli di tessuto raccoglie la stoffa tagliata durante il cucito.

- > Per montare il recipiente dei ritagli di tessuto, agganciarlo nelle apposite rientranze sul coperchio dei crochet.

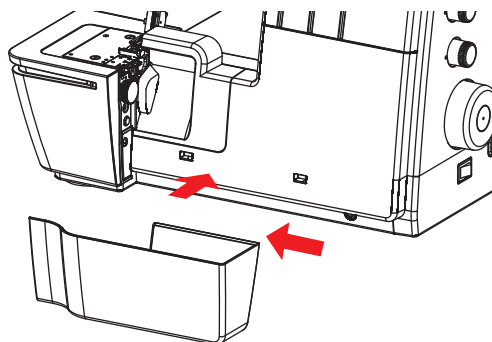

- > Per rimuovere il recipiente dei ritagli di tessuto, sollevarlo dalle apposite rientranze sul coperchio dei crochet.

Montare/rimuovere il coperchio del braccio libero

Il braccio libero è ideale per la lavorazione di progetti tubolari, come per esempio polsini, orli di pantaloni o rifiniture di maniche. Il coperchio del braccio libero chiude l'apertura tra la placca dell'ago e tra la superficie di cucito.

Presupposizione:

- Il piano supplementare è stato rimosso.
- > Per montare il coperchio del braccio libero, inserirlo da sinistra, facendolo scorrere nel binario guida finché si innesta.
- > Per rimuovere il coperchio del braccio libero, tirarlo verso sinistra.

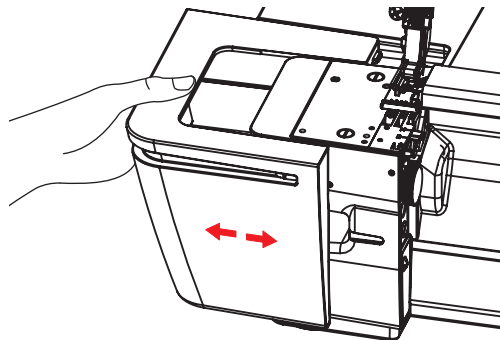

Montare/rimuovere il piano supplementare

Il piano supplementare serve ad aumentare la superficie d'appoggio per progetti di cucito più grandi.

Presupposizione:

- Il coperchio del braccio libero è rimosso.
- > Per montare il piano supplementare, introdurlo da sinistra, facendolo scorrere nei binari guida finché non si innesta.

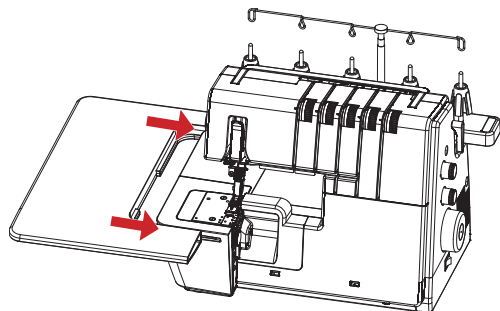

- > Per rimuovere il piano supplementare, premere il meccanismo di rilascio (1) e tirarlo verso sinistra.

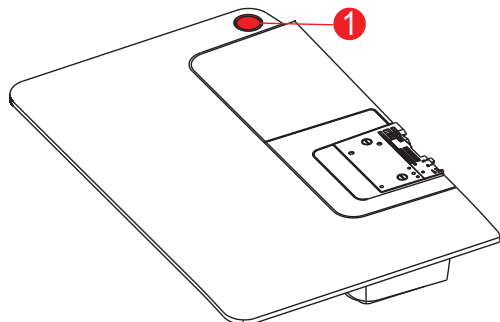

Montare la guida per filati decorativi

La guida per filati decorativi attenua la regolazione della tensione del filo per evitare la sovratensione del filo.

- > Comprimere leggermente la guida per filati decorativi e agganciare alla cavità sinistra e destra del coperchio della macchina.
- > Infilare il filo attraverso gli occhielli del guidafilo e, lungo il percorso di infilatatura, inserirlo tra i dischi di tensione del filo.

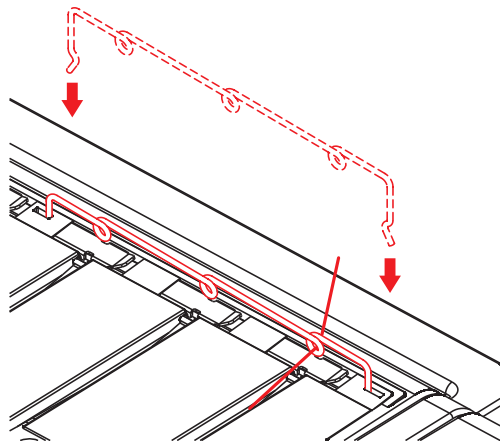

Montaggio della guida per filati decorativi con filo già inserito

- > Estrarre il filo dal pretensionatore.
- > Posizionare un'estremità della guida per filati decorativi.
- > Infilare il filo nella guida per filati decorativi.
- > Agganciare la seconde estremità della guida per filati decorativi.

4 Iniziare a cucire

4.1 Controllare, prima di iniziare a cucire

Per iniziare con successo un progetto, bisogna osservare i seguenti punti:

- La macchina è accesa e il piedino è in alto.
 - Tessuto e impiego sono stati scelti. (vedi a pagina 37)
 - Il filo è stato scelto. (vedi a pagina 37)
 - L'ago è adatto al filo e al progetto di cucito. (vedi a pagina 39)
 - Il punto è stato scelto.
 - Le impostazioni della macchina sono eseguite in base alla selezione dei punti. (vedi a pagina 53)
 - I fili dell'ago e del crochet sono inseriti.
 - Tutti i fili dell'ago e del crochet si trovano sotto il piedino premistoffa nella parte posteriore sinistra.
 - Il coperchio infilatura è chiuso.
- > Posizionare la stoffa di prova sotto il piedino ed abbassare il piedino.
- > Premere il pedale per avviare la macchina.
- Il punto impostato prende forma.
 - Se il punto non prende forma, è necessario controllare le impostazioni della macchina per il punto.

4.2 Selezionare la stoffa

La selezione del tessuto e del giusto abbinamento di ago, filo e punto svolge un ruolo decisivo per il risultato della cucitura. Si consiglia di realizzare una prova di cucito con il tessuto selezionato. (vedi a pagina 76)

4.3 Scegliere il filo

Filati per cucire e fili speciali overlock sono disponibili in tante qualità, spessori e combinazioni di filo diverse.

- Per ottenere buoni risultati, si consiglia di acquistare sempre fili di ottima qualità.
- Scegliere sempre filati su rocchetti e coni adatti alle macchine per punti di copertura.

ATTENZIONE

Rottura del filo a causa di errato rapporto tra ago/filo oppure tra filo/crochet

Il filo deve scorrere facilmente e senza resistenza nelle guide relative.

Il filo deve passare senza resistenza nella cruna dell'ago o nella cruna del crochet.

Con fili pesanti nell'ago o nel crochet aumentare la lunghezza del punto e allentare la tensione dei fili.

Filo dell'ago



Il rapporto del filo e dell'ago deve essere adatto. Lo spessore adatto dell'ago dipende sia dal filo selezionato, sia dal tessuto scelto per il progetto.

- Il tipo di tessuto determina il tipo di filo e la punta dell'ago.
- Il tipo di filo determina lo spessore dell'ago.

Con questa macchina è possibile adoperare aghi di spessore 80/12 - 100/16.

Tipo di filo	Spessore dell'ago
Filo overlock di poliestere n. 120	80 – 100
Filo multiplo di poliestere < n. 120	80 – 90
Filanca	80 – 100
Filo/Cordoncino decorativo	80 – 100
Filo metallizzato	80 – 100

Controllare il rapporto ago/filo

	Il rapporto ago-filo è corretto se il filo scorre liberamente nella lunga scanalatura dell'ago e passa bene dalla cruna dell'ago.
	Se il filo ha troppo spazio nella scanalatura e nella cruna dell'ago, il filo si può spezzare e si possono formare punti difettosi.
	Se sfrega contro i bordi della scanalatura o non passa liberamente nella cruna, il filo può spezzarsi o incastrarsi.

Filo del crochet

Molti diversi filati possono essere utilizzati come filo per i crochet e inseriti tramite infilatura ad aria.

ATTENZIONE

Danni causati da filati rivestiti o cerati

Filati rivestiti o cerati possono perdere nel condotto dell'infilatura ad aria una parte del loro rivestimento, causando l'ostruzione permanente dei condotti. Si rende necessaria una riparazione da parte del rivenditore bernette.

- > Non usare filati rivestiti o cerati.

4.4 Selezionare l'ago

Si consiglia di utilizzare aghi della versione ELx705 CF (Chrome Finish) poiché sono più resistenti grazie al rivestimento in cromo. Grazie alla loro seconda scanalatura, la macchina funziona in maniera ottimale con questi aghi. L'ago deve essere sostituito regolarmente. Solo un ago con una punta perfetta può produrre punti impeccabili.

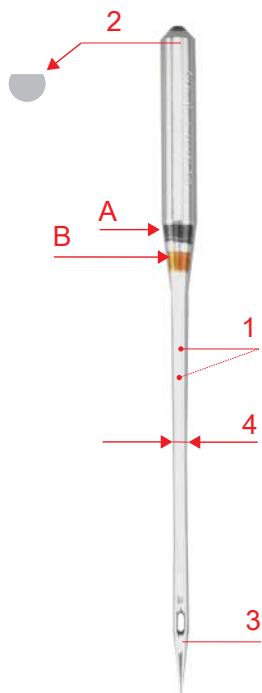

A	Ago per punto di copertura ELx705 CF/80	3	CF = ChromeFinish
1	due scanalature	4 / B	80 = Spessore
2	705 = Gambo piatto		

- Ago con spessore 80: per gli impieghi più comuni. Per i tessuti medio-pesanti.
- Ago con spessore 90: per tessuti pesanti.
- Ago con spessore >90: in casi eccezionali, solo per tessuti molto pesanti.



Aghi difettosi

L'ago dovrebbe sempre essere controllato prima di iniziare a cucire e, all'occorrenza, sostituito.



- | | | | |
|---|-------------------|---|--------------|
| 1 | Ago storto | 3 | Ago spuntato |
| 2 | Punta danneggiata | | |

Panoramica degli aghi

Immagine	Denominazione	*Spessori	Descrizione	Materiale/Impiego
	Ago per punto di copertura ELx705 CF	80/12 90/14 100/16	Con punta leggermente arrotondata, seconda scanalatura e cromatura.	Per overlock e applicazioni di copertura.
	Ago per jersey/punto di copertura ELx705 SUK CF	80/12 90/14 100/16	Con punta a sfera media, seconda scanalatura e cromatura.	Per applicazioni overlock e di copertura su materiali elastici a più strati.

*Non tutti gli spessori sono disponibili come ago BERNINA.

4.5 Fissare gli strati di tessuto

Per cucire più strati di tessuto, fissarli con i punti di imbastitura della macchina per cucire o con spilli.

ATTENZIONE

Danni al coltello

Spilli sistemati troppo vicino al bordo del tessuto potrebbero essere colpiti dal coltello. Questo potrebbe causare il tranciamento degli spilli o il danneggiamento della lama del coltello.

Posizionare gli spilli ad una distanza sufficiente dal bordo del tessuto.

- > Sistemare gli spilli a circa 2 cm dal bordo del tessuto o rimuoverli progressivamente mentre si cuce.

5 Scegliere il punto

5.1 Tipo di punto

Con questa macchina possono essere impostate diverse informazioni sul punto. Questi punti si ottengono tramite varie configurazioni degli aghi e delle impostazioni meccaniche.

Punto overlock

I punti overlock a 3 e 4 fili sono considerati standard per cucire due strati di stoffa insieme e per la rifinitura di bordi tagliati, come per esempio guarnizioni, orli e margini di cucitura, che vengono stirati aperti.

L'overlock a 2 fili è ideale per rifinire il bordo di un tessuto.

Overlock a 4 fili

Il punto overlock a 4 fili è il punto più resistente grazie alla cucitura di sicurezza. A tale scopo sono necessari i fili dell'ago sinistro e destro overlock ed i fili del crochet superiore e inferiore. I fili degli aghi overlock formano due file parallele di punti, che sul davanti assomigliano alle cuciture diritte di una macchina per cucire. Sul rovescio, i fili dell'ago overlock formano dei «punti» che afferrano il filo del crochet inferiore, mentre il filo dell'ago destro overlock funge anche da cucitura di sicurezza.

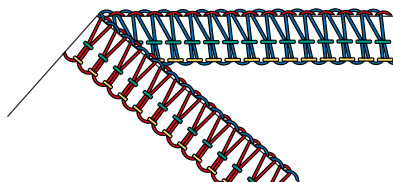

Overlock a 3 fili

L'overlock a 3 fili è più elasticizzato rispetto all'overlock a 4 fili, ed è quindi ideale per eseguire cuciture su maglia (LN largo) o tessuti leggeri (RN stretto).

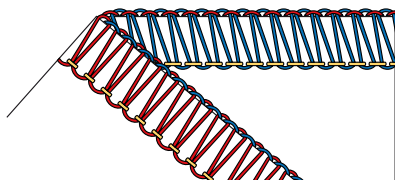

Overlock a 2 fili

L'overlock a 2 fili è formato da un filo dell'ago (LN largo o RN stretto) e dal filo del crochet inferiore. Il filo del crochet inferiore viene portato sul diritto del tessuto tramite la copertura del crochet superiore montato. Questo punto overlock è adatto unicamente per la rifinitura dei bordi del tessuto.

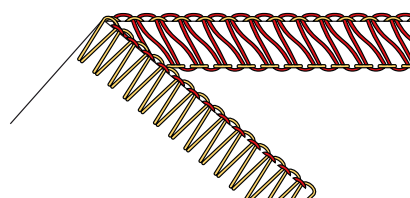

Rifinire margini

La rifinitura dei margini è principalmente usata per preparare una cucitura aperta o come chiusura decorativa di bordi.

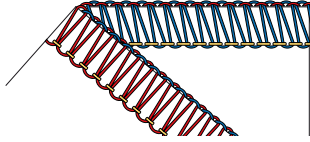
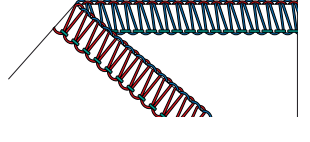
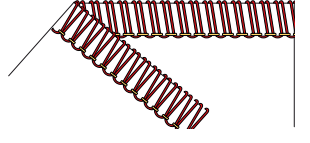
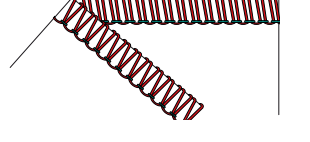
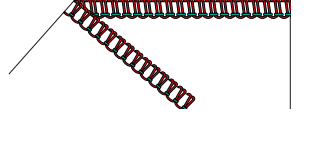
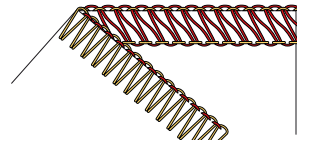
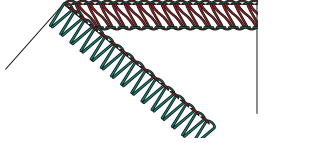
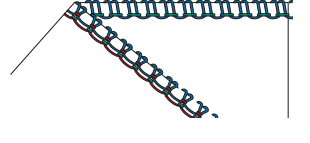
Numero del punto	Nome del punto	Formazione del punto
n. 3	Overlock a 3 fili, largo (LN)	
n. 4	Overlock a 3 fili, stretto (RN)	
n. 9	Overlock reversibile a 2 fili (LN)	
n. 10	Overlock reversibile a 2 fili, stretto (RN)	
n. 13	Orlo arrotolato a 2 fili	
n. 14	Overlock a 2 fili, largo (LN)	
n. 15	Overlock a 2 fili, stretto (RN)	
n. 30	Punto picot a 3 fili	

Cucitura

Una cucitura viene eseguita almeno su 2 strati di tessuto, che sono appoggiati diritto contro diritto e uniti dalla cucitura. Vi sono a tale riguardo due tipi diversi di cuciture.

- Cuciture chiuse
- Cuciture piatte

Cucitura chiusa

I punti overlock a 3 o 4 fili sono adatti per creare cuciture chiuse, che avvolgono entrambi i margini del tessuto e li uniscono. Questi punti overlock sono utilizzati soprattutto per capi in maglia e capi larghi in tessuto.

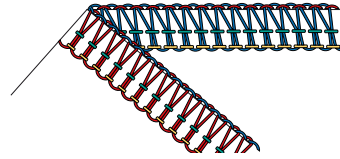
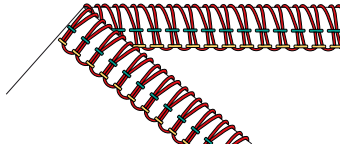
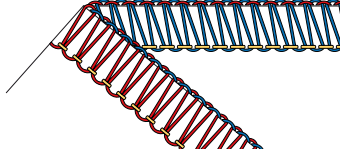
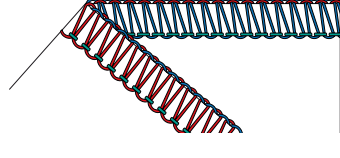
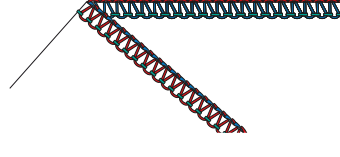
Numero del punto	Nome del punto	Formazione del punto
n. 1	Overlock a 4 fili con cucitura di sicurezza integrata	
n. 2	Punto superstretch a 3 fili	
n. 3	Overlock a 3 fili, largo (LN)	
n. 4	Overlock a 3 fili, stretto (RN)	
n. 7	Cucitura arrotolata a 3 fili	

Cucitura piatta

La cucitura piatta forma dei capi orizzontali sul diritto della cucitura e dei punti lunghi sul rovescio.

- > Infilare e impostare la macchina per la cucitura piatta a 2 o 3 fili.
- > Unire due strati di tessuto (rovescio contro rovescio).
- > Tirare i due strati di tessuto con cautela per separarle.
 - I due margini sono adesso sovrapposti all'interno della cucitura piatta.

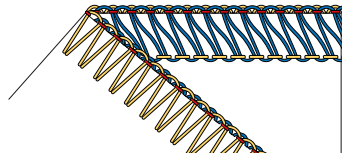
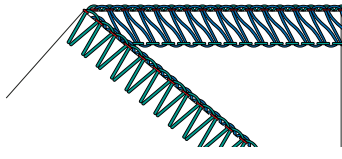
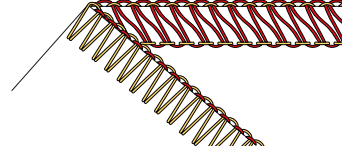
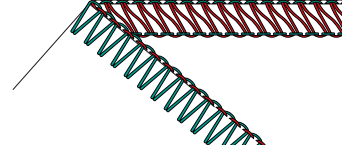
Numero del punto	Nome del punto	Formazione del punto
n. 5	Cucitura piatta a 3 fili, larga (LN)	
n. 6	Cucitura piatta a 3 fili, stretta (RN)	
n. 11	Cucitura piatta a 2 fili, larga (LN)	
n. 12	Cucitura piatta a 2 fili, stretta (RN)	

Punto di copertura

Orlo

Gli orli con punti di copertura su capi cuciti con la macchina hanno un aspetto professionale.

Punto di copertura a 3/4 fili

Il punto di copertura è composto da 2-3 fili di ago sul lato superiore e da 1 filo di crochet sul lato inferiore del tessuto.

I punti di copertura e il punto catenella offrono la possibilità di cucire senza tagliare il bordo. Queste cuciture possono essere utilizzate in vari modi, per il cucito pratico e cucito decorativo: Cuciture, orli, bordature.

N.	Nome del punto	Formazione del punto
21	Punto di copertura a 4 fili	
22	Punto di copertura a 3 fili largo (LC-RC)	
23	Punto di copertura a 3 fili stretto (LC-CC)	
24	Punto di copertura a 3 fili stretto (CC-RC)	

Tab. 1: Punto di copertura a 3/4 fili

Cucitura decorativa

I punti di copertura e i punti catenella possono essere utilizzati per il cucito decorativo. Il rovescio del punto è particolarmente attraente quando nel crochet viene utilizzato un filo multicolore.

Punto catenella

Imbastire

Il punto catenella è ideale per l'imbastitura, ad esempio per la composizione provvisoria di capi di vestiario, per essere provati, per la cucitura di costumi o in caso di modifiche. A causa della sua struttura a cappi intrecciati, il punto catenella è facile da scucire, semplicemente tirando il filo del crochet.

Punto catenella a 2 fili

Il punto catenella a 2 fili ha l'aspetto di un'impuntura sul lato superiore del tessuto, sul lato inferiore forma una catenella. Con un filo decorativo nel crochet a catenella e nell'ago, il punto catenella ha un aspetto più pronunciato e si distingue maggiormente. Con una tale combinazione di crochet catenella e filo dell'ago si aprono molte possibilità creative. A causa della sua struttura a cappi intrecciati, il punto catenella è facile da scucire, semplicemente tirando il filo del crochet catenella.

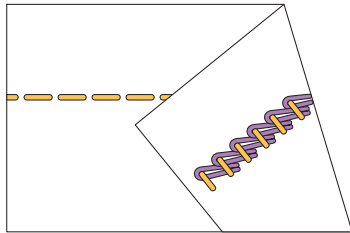
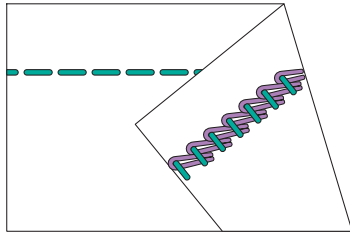
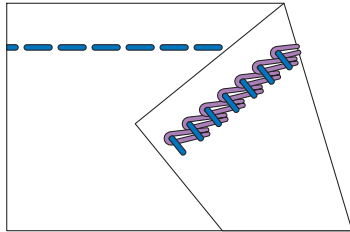
N.	Nome del punto	Formazione del punto
16	Punto catenella a 2 fili (LC)	
32	Punto catenella a 2 fili (CC)	
33	Punto catenella a 2 fili (RC)	

Tab. 2: Punto catenella

Punto combo

Cucitura

Overlock a 3/2 fili con punto catenella

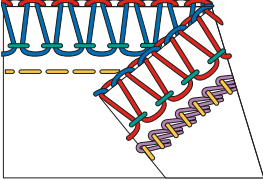
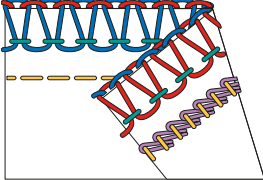
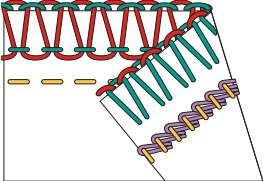
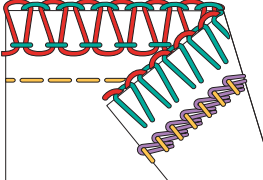
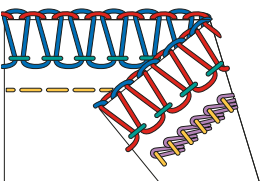
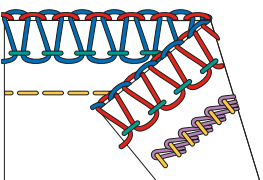
N.	Nome del punto	Formazione del punto
n. 3 4	Overlock a 3 fili (LN) + punto catenella a 2 fili (CC)	
n. 3 5	Overlock a 3 fili (RN) + punto catenella a 2 fili (CC)	
n. 3 6	Overlock a 2 fili (LN) + punto catenella a +2 fili (CC)	
n. 3 7	Overlock a 2 fili (RN) + punto catenella a +2 fili (CC)	
n. 3 8	Overlock a 3 fili (LN) + punto catenella a 2 fili (LC)	
n. 3 9	Overlock a 3 fili (RN) + punto catenella a 2 fili (LC)	

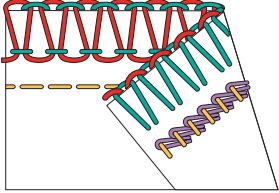
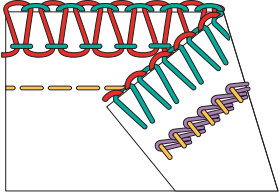





N.	Nome del punto	Formazione del punto
n. 4 0	Overlock a 2 fili (LN) + punto catenella a +2 fili (LC)	
n. 4 1	Overlock a 2 fili (RN) + punto catenella a 2 fili (LC)	

Tab. 3: Punti consigliati per una cucitura chiusa continua





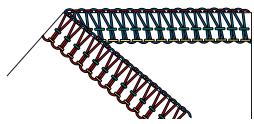
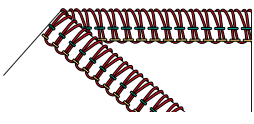

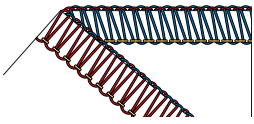
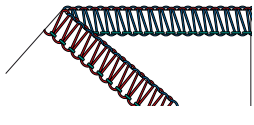
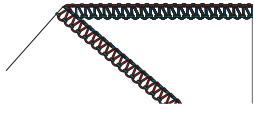
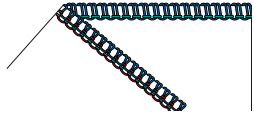
5.2 Tabella punti





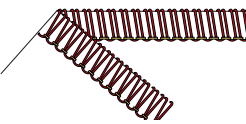

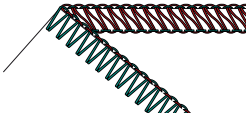

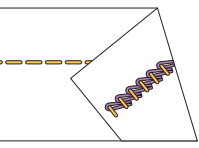

A questo manuale è acclusa una panoramica dei punti con tutte le regolazioni base per ogni punto. Questi valori base possono variare a seconda del materiale utilizzato.







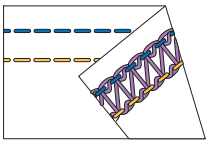
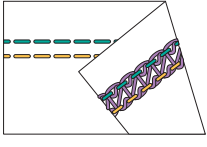
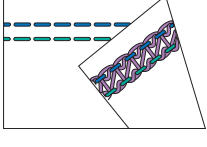
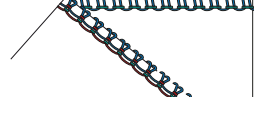
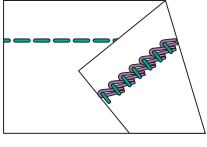
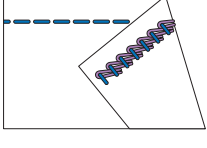
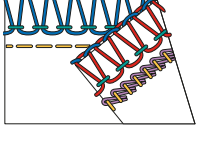
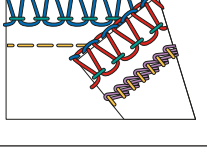
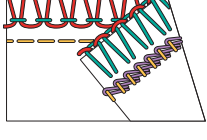







- > Rimuovere tutti gli aghi non utilizzati.
- > Mettere il controllo del filo mtc sulla posizione media.

N.	Nome del punto	Formazione del punto									
n. 1	Overlock a 4 fili con cucitura di sicurezza integrata		4	4	4	4	—	6	N	2,5	1
n. 2	Punto superstretch a 3 fili		5	4		4	—	6	N	2,5	1
n. 3	Overlock a 3 fili, largo (LN)		4	—	4	4	—	6	N	2,5	1
n. 4	Overlock a 3 fili, stretto (RN)		—	4,5	4	4	—	6	N	2,5	1
n. 5	Cucitura piatta a 3 fili, larga (LN)		0	—	5	8	—	6,5	N	2,5	1
n. 6	Cucitura piatta a 3 fili, stretta (RN)		—	0	6,5	8	—	5,5	N	2,5	1
n. 7	Cucitura arrotolata a 3 fili		—	4,5	5	4	—	6	R	1,5	1
n. 8	Orlo arrotolato a 3 fili		—	4,5	5	7	—	5	R	1,5	1

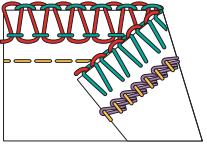
Scegliere il punto

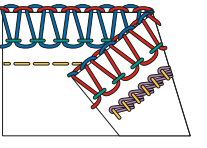
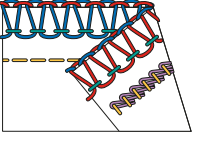
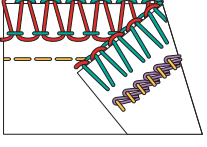
N.	Nome del punto	Formazione del punto									
n. 9	Overlock reversibile a 2 fili (LN)		3	—		3,5	—	6	N	2,5	1
n. 10	Overlock reversibile a 2 fili, stretto (RN)		—	5		4	—	6	N	2,5	1
n. 11	Cucitura piatta a 2 fili, larga (LN)		0,5	—		7	—	5,5	N	2,5	1
n. 12	Cucitura piatta a 2 fili, stretta (RN)		—	3		7,5	—	6	N	2,5	1
n. 13	Orlo arrotolato a 2 fili		—	5		4,5	—	5,5	R	1,5	1
n. 14	Overlock a 2 fili, largo (LN)		0,5	—		7	—	5,5	N	2,5	1
n. 15	Overlock a 2 fili, stretto (RN)		—	3		7,5	—	6	N	2,5	1
n. 16	Punto catenella a 2 fili (LC)		6	—	—	—	4	—	R	3	1
n. 21	Punto di copertura a 4 fili		3	6	6	—	4	—	R	3	1

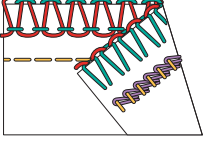
N.	Nome del punto	Formazione del punto									
n. 22	Punto di copertura a 3 fili largo (LC-RC)		2,5	—	4,5	—	4	—	R	3	1
n. 23	Punto di copertura a 3 fili stretto (LC-CC)		3,5	6	—	—	4	—	R	3	1
n. 24	Punto di copertura a 3 fili stretto (CC-RC)		—	4,5	6	—	4	—	R	3	1
n. 30	Punto picot a 3 fili		—	4,5	4	5,5	—	5,5	R	3	1
n. 32	Punto catenella a 2 fili (CC)		—	6	—	—	4	—	R	3	1
n. 33	Punto catenella a 2 fili (RC)		—	—	6	—	4	—	R	3	1
n. 34	Overlock a 3 fili (LN) + punto catenella a 2 fili (CC)		3,5	6,5	4	4	4	6	N	3	1
n. 35	Overlock a 3 fili (RN) + punto catenella a 2 fili (CC)		3,5	4,5	4	4	4	6	N	3	1
n. 36	Overlock a 2 fili (LN) + punto catenella a +2 fili (CC)		3,5	0		6	4	6	N	3	1

N.	Nome del punto	Formazione del punto									
n. 37	Overlock a 2 fili (RN) + punto catenella a +2 fili (CC)		3,5	0		6	4	6	N	3	1
n. 38	Overlock a 3 fili (LN) + punto catenella a 2 fili (LC)		3,5	6,5	4	4	4	6	N	3	1
n. 39	Overlock a 3 fili (RN) + punto catenella a 2 fili (LC)		3,5	4,5	4	4	4	6	N	3	1
n. 40	Overlock a 2 fili (LN) + punto catenella a +2 fili (LC)		3,5	0		6	4	6	N	3	1
n. 41	Overlock a 2 fili (RN) + punto catenella a 2 fili (LC)		3,5	0		6	4	6	N	3	1

6 Impostazioni della macchina

6.1 Predisporre la macchina per l'overlock o il punto overlock-catenella-Combo

La macchina può essere predisposta con poche manovre per rifinire il margine del tessuto con un taglio.

Presupposizione:

- Il coperchio del crochet è aperto.
- > Spostare il comando «crochet superiore On/Off» verso destra.
- > Impostare il coltello con le stesse impostazioni del punto.
- > Viene inserita la protezione del coltello.
 - La macchina è predisposta per il punto overlock o punto overlock-punto catenella-combo.
- > Eseguire l'inizio del cucito. (vedi a pagina 37)

6.2 Predisporre la macchina per il punto di copertura o il punto catenella

Per orlare, imbastire o cucire insieme senza taglio tessuto, la macchina può essere predisposta con poche manovre per il punto di copertura o i punti catenella.

- > Spostare il comando «crochet superiore On/Off» verso sinistra.
- > Impostare il coltello con le stesse impostazioni del punto.
- > L'inserito del punto di copertura è inserito.
 - La macchina è predisposta per il punto di copertura o il punto catenella.
- > Eseguire l'inizio del cucito. (vedi a pagina 37)

6.3 Impostare il coltello

Coltello «On/Off»

Per una visuale migliore e un migliore accesso all'area di cucito, ad es. per l'infilatura, il coltello può essere abbassato (disattivato) e poi alzato di nuovo (attivato). Si può abbassare il coltello anche se i margini del progetto sono tagliati nitidamente e se i bordi devono essere semplicemente rifiniti. Tuttavia, i migliori risultati si ottengono tagliando e rifinendo in una sola operazione.

ATTENZIONE

Inserito di copertura coltello/per punto di copertura mancante durante il cucito

Lesioni alle dita causate dai movimenti del coltello o del crochet.

Prima di eseguire qualsiasi lavoro di cucito, verificare il montaggio dell'inserito di copertura del coltello o per punto di copertura.

Coltello «Off» (abbassare)

- > Aprire il coperchio infilatura.
- > Allontanare per quanto possibile il coltello dalla placca ago e infine abbassare in avanti fino alla posizione di innesto.

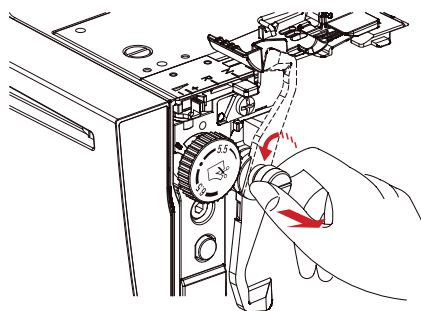

- > Chiudere il coperchio infilatura.

Coltello «On» (sollevare)

- > Aprire il coperchio infilatura.
- > Allontanare per quanto possibile il coltello dalla placca ago e infine alzare all'indietro fino alla posizione di innesto.

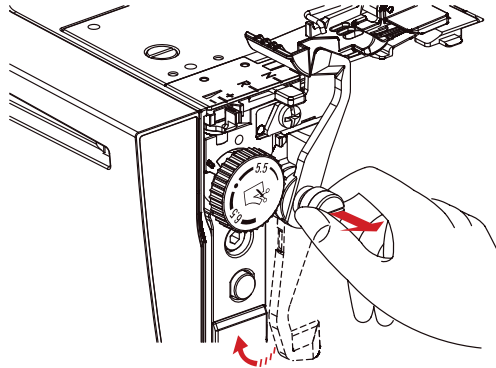

- > Chiudere il coperchio infilatura.

Impostare la larghezza taglio



La larghezza del taglio può essere regolata tra 5 e 7 mm, usando la posizione del coltello. I numeri sulla scala corrispondono alla reale larghezza di taglio in mm, misurati dall'ago sinistro «LN» filo al bordo tagliato. La larghezza di taglio rispetto l'ago overlock destro si riduce di 2 mm. La larghezza di taglio influisce direttamente sulla larghezza del punto. (vedi a pagina 55)

Se la larghezza di taglio viene modificata, il coltello, la linguetta del punto e il coperchio dell'infilatore si muovono nella direzione corrispondente.

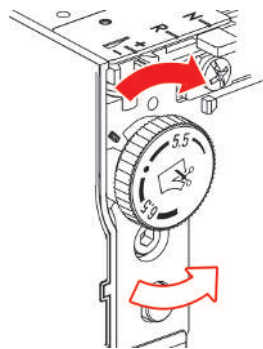









- > Per aumentare la larghezza di taglio, girare la rotella posizione del coltello verso destra su un valore più alto.
- > Per ridurre la larghezza di taglio, girare la rotella posizione del coltello verso sinistra su un valore inferiore.

Regolare la larghezza del punto

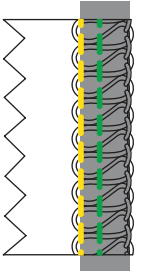
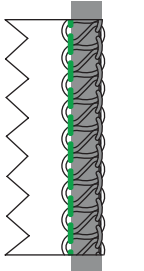
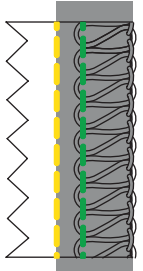
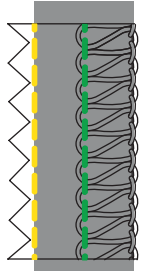
La larghezza del punto può essere impostata in due modi diversi.

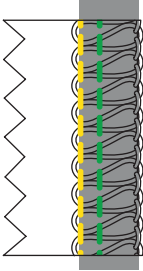
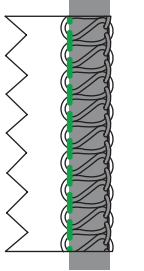
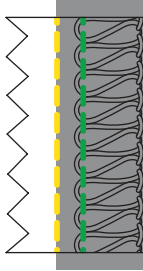
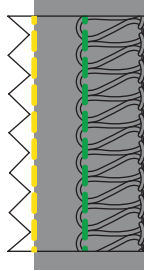
- Posizione dell'ago
- La posizione del coltello

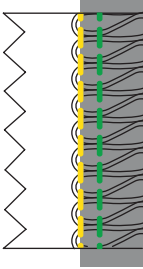
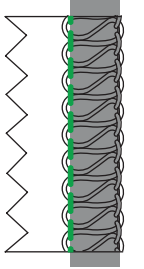
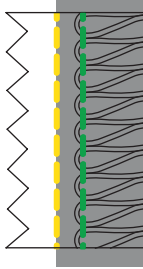
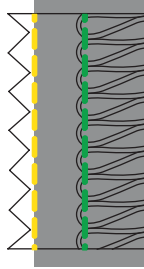
Posizione del coltello	Posizione dell'ago rispetto al bordo di taglio			
				
<p>CW 5</p> 	<p>5 mm (13/64")</p> 	<p>3 mm (1/8")</p> 	<p>7,8 mm (5/16")</p> 	<p>10,6 mm (27/64")</p> 
<p>CW 6</p> 	<p>6 mm (15/64")</p> 	<p>4 mm (10/64")</p> 	<p>8,8 mm (11/32")</p> 	<p>11,6 mm (29/64")</p> 
<p>CW 7</p> 	<p>7 mm (17/64")</p> 	<p>5 mm (3/16")</p> 	<p>9,8 mm (3/8")</p> 	<p>12,6 mm (31/64")</p> 

6.4 Impostare il crochet superiore «On/Off»



Attivare il crochet superiore

Presupposizione:

- Il coperchio infilatura è aperto.
- > Spostare il comando «crochet superiore On/Off» verso destra.
- > Girare il volantino fino ad attivare il crochet superiore.
 - Il crochet superiore è attivato.

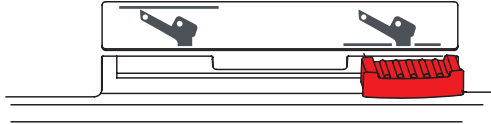

- > Inserire la protezione del coltello.



Disattivare il crochet superiore

Presupposizione:

- Il coperchio infilatura è aperto
- Il coperchio del crochet è sganciato.
- Il crochet superiore è nella posizione più bassa.
- > Spostare il comando «crochet superiore On/Off» verso sinistra.
 - Il crochet superiore è disattivato.



- > Inserire l'inserto del punto di copertura.

6.5 Inserire/sganciare la copertura del crochet superiore.

Se la copertura del crochet superiore è agganciata, il crochet superiore trascina il filo del crochet inferiore, avvolgendo interamente il bordo del tessuto.

Presupposizione:

- Gli aghi sono nella posizione più alta.
 - Il filo del crochet superiore è stato rimosso.
 - Il filo del crochet inferiore è sotto il crochet superiore.
- > Per agganciare la copertura superiore del crochet, posizionare la parte terminale sopra la parte alta del crochet superiore e la punta nella cruna del crochet.

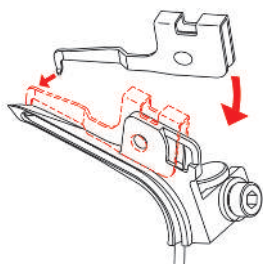

- > Per agganciare la copertura superiore del crochet, alzare verso l'alto la parte terminale e sganciare il nasello di innesto dalla cruna del crochet.

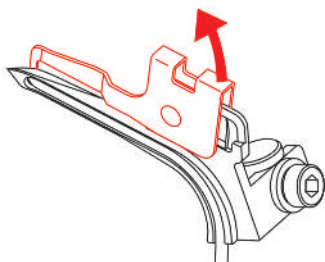

6.6 Impostare la lunghezza del punto

La lunghezza del punto può essere regolata progressivamente tra 1,0 – 5,0, anche mentre la macchina è in funzione.

- > Per allungare il punto, regolare la manopola della lunghezza punto su un valore superiore.
- > Per rimpicciolire il punto, regolare la manopola della lunghezza punto su un valore inferiore.

6.7 Leva di selezione orlo arrotolato "N/R"

La leva di selezione orlo arrotolato deve essere posta nella posizione richiesta per l'applicazione desiderata.

Impostare la modalità overlock "N"

Durante l'esecuzione dei punti overlock, il filo del crochet superiore e inferiore avvolge la linguetta punto, creando così una distanza costante del cappio del filo dal bordo tagliato. Se la quantità di filo sul bordo del tessuto è eccessiva o scarsa, è possibile adattarla mediante il controllo del filo mtc. (vedi a pagina 59)

- > Spostare la leva di selezione dell'orlo arrotolato sulla posizione «N».
 - La modalità overlock è attivata.

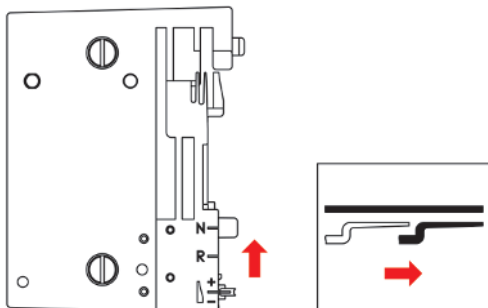

Impostare la modalità orlo arrotolato "R"

Tirando indietro la linguetta del punto si riduce la quantità del filo del crochet superiore e del crochet inferiore e il bordo del tessuto si arrotola. Gli orli arrotolati sono ideali per rifinire i bordi di tessuti leggeri. Questi orli sono particolarmente adatti per creare rifiniture decorative su sciarpe, abiti da sera, biancheria intima, biancheria per la casa e per fodere.

- > Spostare la leva di selezione dell'orlo arrotolato sulla posizione «R».

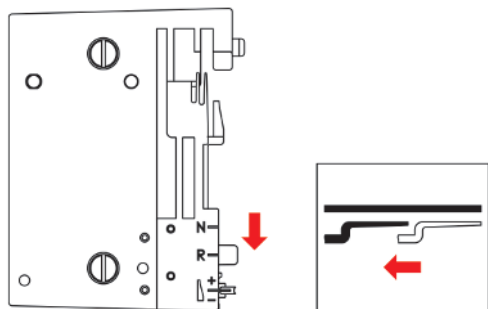

- La modalità orlo arrotolato è attivata.
- La linguetta del punto è tirata indietro.

6.8 Impostare il controllo del filo mtc

Il controllo del filo mtc regola la quantità del filo del crochet che avvolge il bordo del tessuto e può essere regolato progressivamente durante il cucito. Grazie a questo dispositivo è facile ottenere un punto ben bilanciato con qualsiasi larghezza di taglio.

Presupposizione:

- La tensione del filo è impostata correttamente.
 - La posizione del coltello è impostata correttamente.
 - Il controllo del filo mtc è impostato su «-».
 - La prova di cucito è stata eseguita.
- > Per allargare la formazione dei cappi del punto sul bordo del tessuto, durante il cucito spingere la rotella del controllo mtc nella direzione «+».

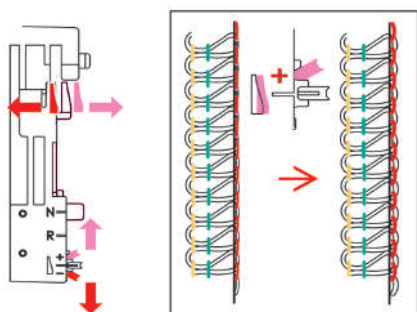

- > Per ridurre la formazione dei cappi del punto sul bordo del tessuto, durante il cucito spingere la rotella del controllo mtc nella direzione «-».

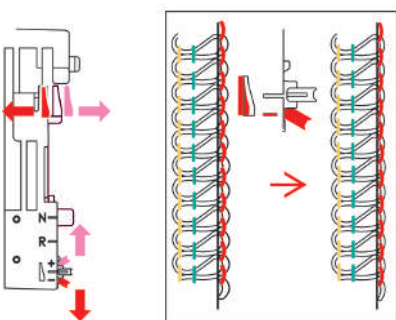

6.9 Impostare la pressione del piedino.

In questa macchina la pressione del piedino è stata impostata come valore base per essere adatta a cucire stoffe di media pesantezza. La maggior parte dei materiali non richiede cambiamenti della pressione del piedino. Tuttavia, ci sono casi in cui un adattamento può essere necessario, come per esempio durante il cucito di tessuti molto leggeri o molto pesanti.

	Extra alta
	Alta
	Medio alta
	Valore base
	Medio leggera
	Leggera
	Molto leggera

- > Per i tessuti leggeri, ridurre la pressione del piedino.
- > Per i tessuti pesanti, aumentare la pressione del piedino.
- > Per trovare la pressione del piedino ottimale per il progetto di cucito, eseguire una prova di cucito.
- > Per aumentare la pressione del piedino, spostare la rotella per la regolazione della pressione su un valore superiore.
- > Per ridurre la pressione del piedino, spostare la rotella per la regolazione della pressione su un valore inferiore.

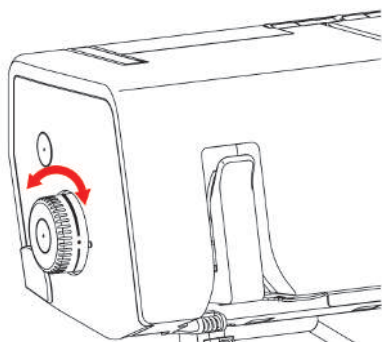

6.10 Impostare il trasporto differenziale

 Il trasporto differenziale previene increspature o ondulazioni indesiderate nei tessuti in maglia o elasticizzati, nonché lo spostamento degli strati di tessuto. I valori di impostazione descrivono il rapporto del trasporto della griffa posteriore rispetto alla griffa anteriore. Con il valore base 1, entrambe le griffe si muovono alla stessa velocità.

> Modificare il rapporto del trasporto delle due griffe mediante la regolazione del trasporto differenziale.

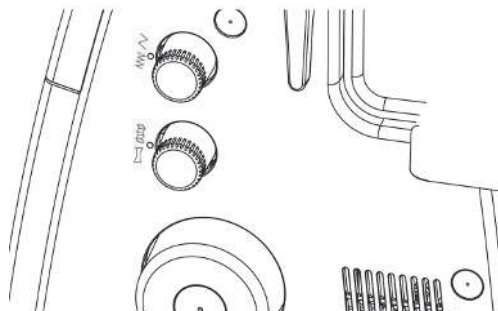

Valore dell'impostazione	Stoffa	Risultato
2	Stoffe fini, morbide	Arricciare, piegare, drappeggiare
1,5	Jersey, felpa, maglia	arricciatura leggera, per prevenire deformazioni
1	Stoffe con tessitura compatta e stoffe con tessitura media	Valore base
0,6	Maglina sottile di nylon, tessuti spessi, fodere, raso	Distendere, per prevenire increspature indesiderate

Valore base "1"

Con il valore base 1, la macchina raggiunge un risultato ottimale nella maggior parte delle lavorazioni. Trasporto differenziale con valore base 1 per cuciture uniformi.

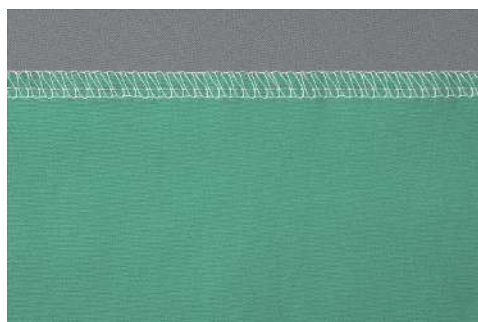
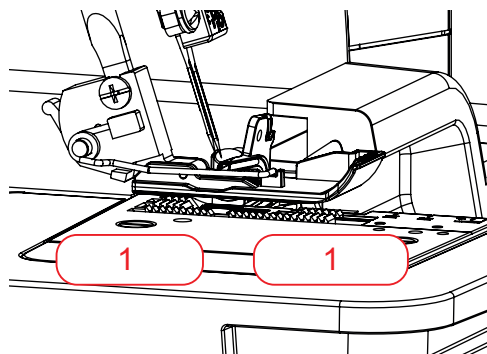

Arricciare/Raccogliere "1,5 - 2"

Con l'impostazione del valore di 1.5 - 2, la griffa anteriore (2) esegue movimenti più lunghi della griffa posteriore (1).

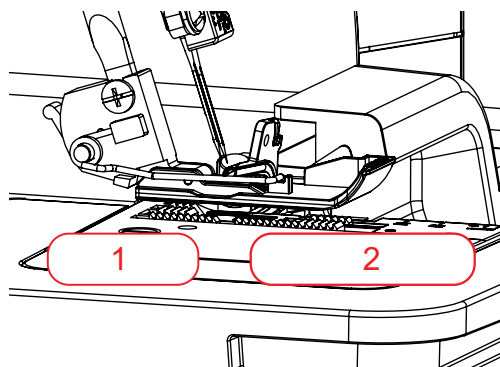

Arricciare

> Per arricciare il tessuto, aumentare il trasporto differenziale a un valore tra 1,5 e 2. Punti più lunghi aumentano l'effetto dell'arricciatura.



Raccogliere

> Per evitare la deformazione del tessuto, aumentare il trasporto differenziale ad un valore tra 1 e 2.



Allungare "0,6"

La griffa anteriore (0,6) esegue un movimento più breve rispetto alla griffa posteriore (1). Il materiale viene allungato/ disteso sotto il piedino, riducendo la formazione di increspature indesiderate. Questa impostazione può essere utilizzata anche per creare ondulazioni decorative.

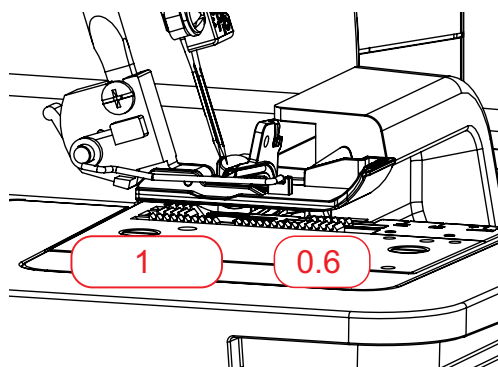

> Per prevenire delle increspature indesiderate, ridurre il trasporto differenziale a un valore tra 0,6 e 1.



7 Infilare

La sequenza di infilatura è importante per la formazione corretta del punto.

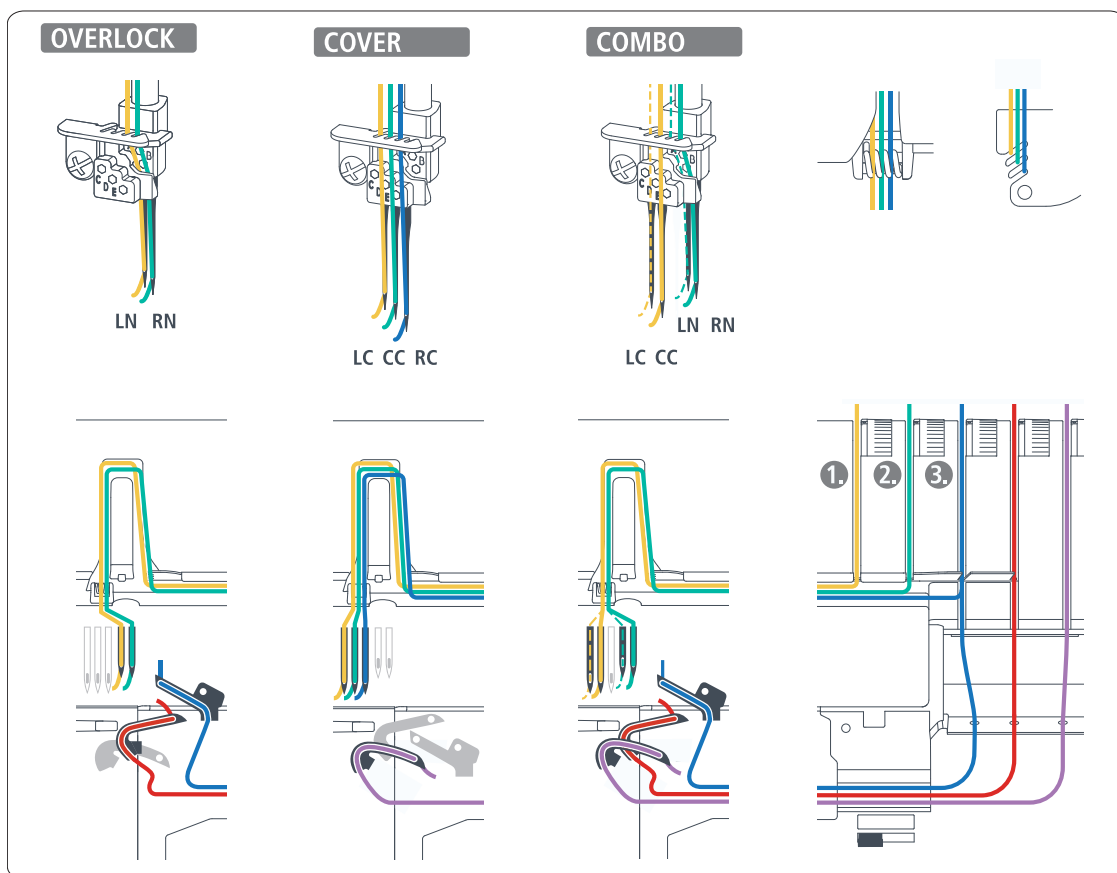

7.1 Preparare per infilare il filo

Prima dell'infilatura, accertarsi che la macchina sia impostata meccanicamente per il punto desiderato.

I percorsi di infilatura di questa macchina sono marcati con colori diversi. Seguendo le marcature colorate, la corretta infilatura è garantita.

Presupposizione:

- L'asta telescopica del supporto guida filo è completamente estratta.
 - Gli aghi sono nella posizione più alta.
 - Tutti i fili e gli aghi che non servono per il punto selezionato sono stati rimossi.
- > Alzare il piedino.
- La tensione del filo è stata allentata e il filo può essere inserito senza trovare resistenza.
- > Posizionare un cono di filo sul perno portafilo appropriato.
- > Passare il filo da dietro attraverso il guidafilo.

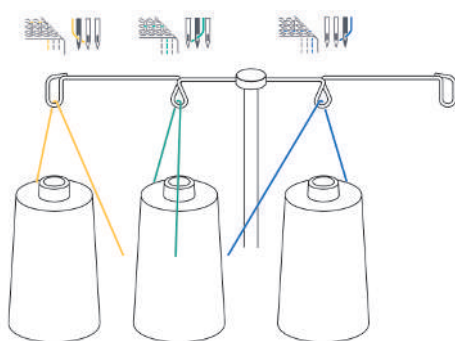

- > Innestare il filo sotto il pretensionatore.

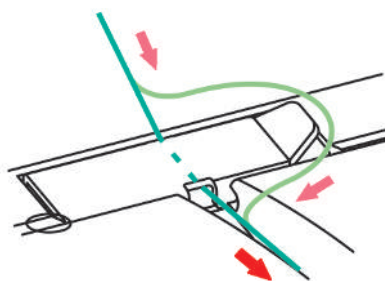

- > Inserire il filo lungo il percorso di infilatura, tra i dischi di tensione filo.

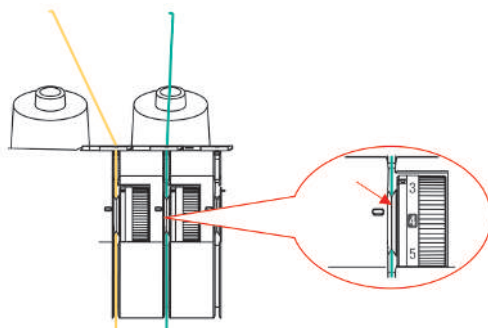

7.2 Infilare i fili degli aghi

Informazioni dettagliate sono indicate nella tabella punti.

Infilare il filo dell'ago overlock sinistro LN/giallo

Il percorso dell'infilatura dell'ago sinistro è contrassegnato dalle marcature gialle.

Presupposizione:

- L'infilatura è preparata.
- > Tirare il filo sotto la piastra guidafile verso sinistra e in alto attraverso l'apertura posteriore del perno guidafile.

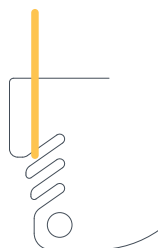

- > Mettere il filo lungo la marcatura colorata, sopra il coperchio guidafile dell'ago, e tirare in direzione dell'ago.

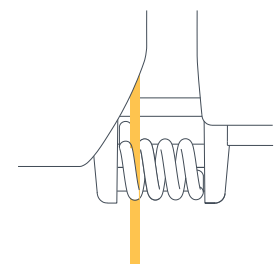

- > Infilare il filo nella guida sinistra sul frontale.
- > Infilare il filo nella guida sinistra sul morsetto degli aghi.

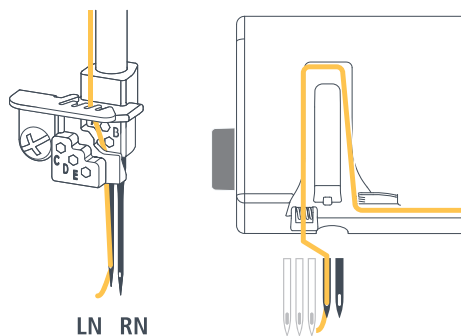

- > Infilare l'ago sinistro (LN).
- > Passare il filo sotto il piedino all'indietro, verso sinistra.

Infilare il filo dell'ago overlock destro RN/verde

- Il percorso dell'infilatura dell'ago destro è contrassegnato dalle marcature verdi.

Presupposizione:

- L'infilatura è preparata.
 - Il filo dell'ago sinistro è infilato.
- > Tirare il filo sotto la piastra guidafile verso sinistra in alto attraverso l'apertura centrale del perno guidafile.



- > Mettere il filo lungo la marcatura colorata, sopra il coperchio guidafile dell'ago, e tirare in direzione dell'ago.

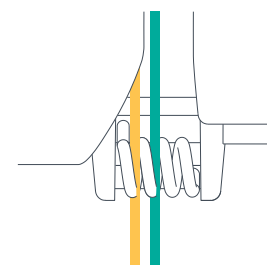

- > Infilare il filo nella guida destra sul frontale.
- > Infilare il filo nella guida destra sul morsetto degli aghi.

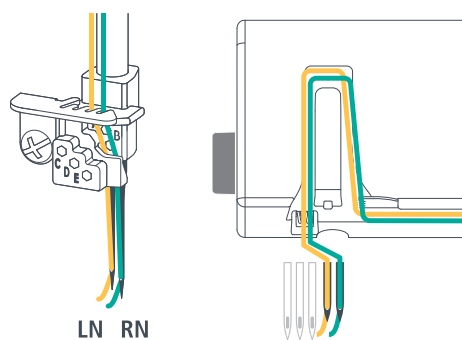

- > Infilare l'ago destro (RN).
- > Passare il filo sotto il piedino all'indietro, verso sinistra.

Infilare il filo dell'ago del punto di copertura sinistro LC/giallo

- ◡ L'intero percorso dell'infilatura dell'ago sinistro del punto di copertura è contrassegnato dalle marcature gialle.

Presupposizione:

- «L'infilatura è preparata».
- > Tirare il filo sotto la piastra guidafile verso sinistra in alto attraverso l'apertura posteriore del perno guidafile.

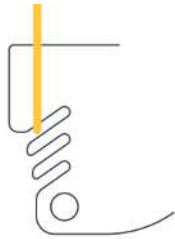

- > Mettere il filo lungo la marcatura colorata, sopra il coperchio guidafile dell'ago, e tirare in direzione dell'ago.
- > Inserire il filo nella guida sinistra sul morsetto degli aghi.

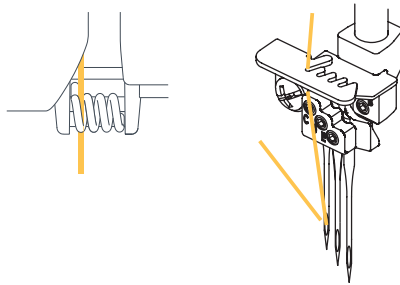

- > Infilare la cruna.
- > Passare il filo sotto il piedino all'indietro, verso sinistra.
- > Una volta infilati tutti i fili necessari, abbassare il piedino.

Infilare il filo dell'ago del punto di copertura medio CC/verde

- ◡ L'intero percorso dell'infilatura dell'ago del punto di copertura centrale è contrassegnato dalle marcature verdi.

Eccezione:

nel caso di punto combo con punto catenella per l'ago del punto di copertura centrale si deve eseguire il percorso d'infilatura giallo.

Presupposizione:

- «L'infilatura è preparata».
- > Tirare il filo sotto la piastra guidafilo verso sinistra in alto attraverso l'apertura centrale del perno guidafilo.

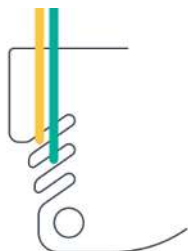

- > Mettere il filo lungo la marcatura colorata, sopra il coperchio guidafilo dell'ago, e tirare in direzione dell'ago.

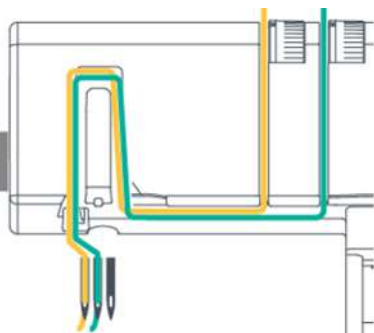

- > Inserire il filo nella seconda guida da sinistra sul morsetto degli aghi.

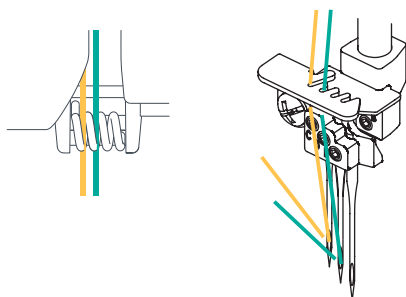

- > Infilare la cruna.
- > Passare il filo sotto il piedino all'indietro, verso sinistra.
- > Una volta infilati tutti i fili necessari, abbassare il piedino.

Infilare il filo dell'ago del punto di copertura destro RC/blu

- L'intero percorso dell'infilatura dell'ago del punto di copertura destro è contrassegnato dalle marcature blu.

Presupposizione:

- «L'infilatura è preparata».
- > Tirare il filo sotto la piastra guidafilo verso sinistra, posteriormente, attraverso la prima apertura del perno guidafilo.

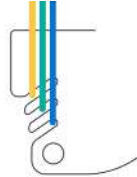

- > Mettere il filo lungo la marcatura colorata, sopra il coperchio guidafilo dell'ago, e tirare in direzione dell'ago.

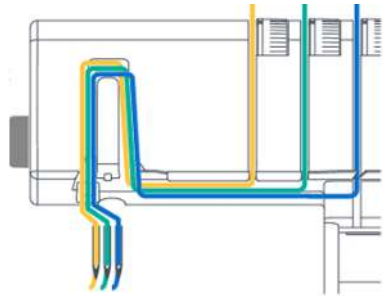

- > Inserire il filo nella terza guida da sinistra sul morsetto degli aghi.

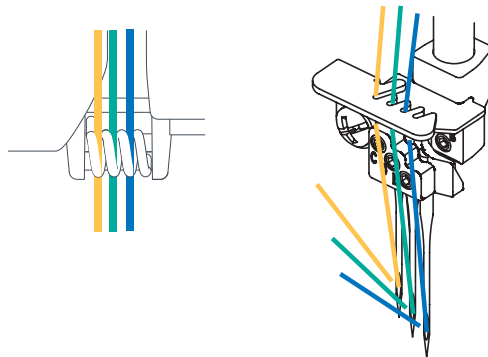

- > Infilare la cruna.
- > Passare il filo sotto il piedino all'indietro, verso sinistra.
- > Una volta infilati tutti i fili necessari, abbassare il piedino.

7.3 Infilare il filo del crochet

Per la formazione di un punto occorre almeno un filo del crochet.

ATTENZIONE

Danni causati da filati rivestiti o cerati

Filati rivestiti o cerati possono perdere nel condotto dell'infilatura ad aria una parte del loro rivestimento, causando l'ostruzione permanente dei condotti. Si rende necessaria una riparazione da parte del rivenditore bernette.

Informazioni dettagliate sono indicate nella tabella punti.

Utilizzare l'infilatura ad aria

Presupposizione:

- L'infilatura è preparata.
 - Il coperchio infilatura è aperto.
- > Impostare la connessione dell'infilatura ad aria sulla posizione sinistra.

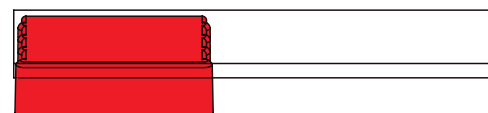
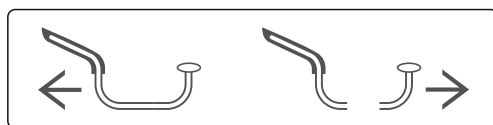

- > Ruotare lentamente il volantino in senso antiorario fino a che i condotti di infilatura ad aria non si agganciano.

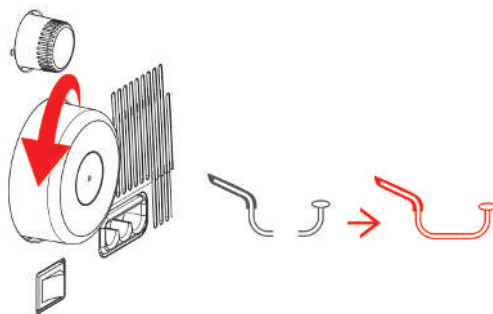

- > Passare il filo nella guida.

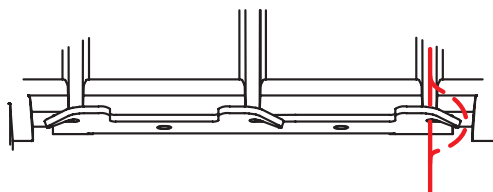

- > Tirare una riserva di circa 56 cm di filo, per garantire che il filo possa essere risucchiato completamente attraverso i condotti dell'infilatura ad aria.

- > Inserire l'estremità del filo nel corrispondente ugello del condotto d'aria per circa 1,2 cm.

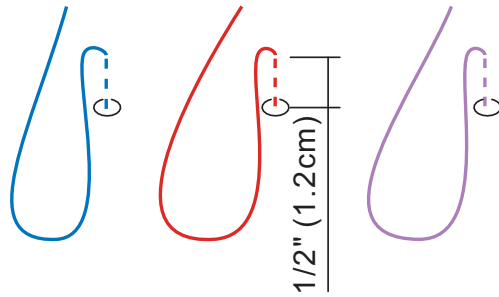

- > Tenere premuti gli ugelli infilatura ad aria.

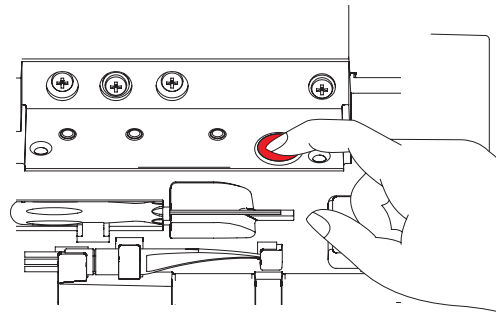

- L'inserimento del filo viene avviato.
 - Il filo del crochet viene lanciato attraverso il condotto dell'aria ed esce dalla cruna vicino alla punta del crochet.
- > Appena si vede uscire il filo dalla cruna del crochet rilasciare la pressione sull'ugello infilatura aria.

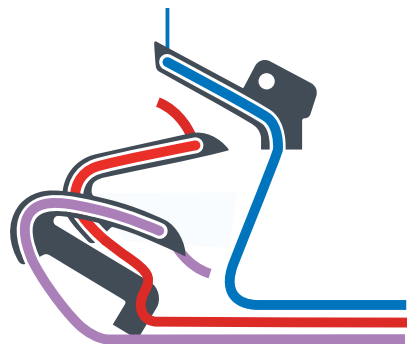

- > Passare il filo del crochet sotto il piedino all'indietro, verso sinistra.
- > Impostare la connessione dell'infilatura ad aria sulla posizione destra.

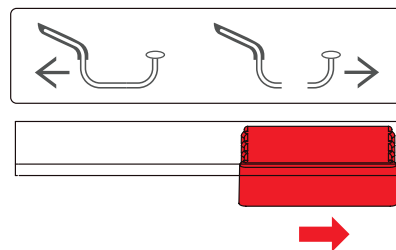

- > Chiudere il coperchio infilatura.

Infilare i crochet con un filo ausiliario

Se un filo del crochet non può essere infilato automaticamente con l'infilatura ad aria, si consiglia di utilizzare un filo ausiliario.

Presupposizione:

- L'infilatura è preparata.
- > Aprire il coperchio infilatura.
- > Spostare il collegamento dell'infilatore ad aria verso sinistra.
- > Ruotare lentamente il volantino in senso antiorario fino a che i condotti di infilatura ad aria non scattano in posizione.
- > Preparare il filo ausiliario di circa 60 cm.
- > Piegare il filo ausiliario a metà, trattenere il cappio e porre le due estremità del filo nell'ugello dell'infilatura ad aria.
- > Avviare il processo di infilatura e proseguire finché le estremità del filo ausiliario non escono dalla cruna del crochet.
- > Infilare circa 20 cm del filo scelto per il progetto attraverso il cappio del filo ausiliario.
- > Tirare le estremità del filo ausiliario, finché il filo non esce dalla cruna del crochet.
- > Rimuovere il filo ausiliario.
- > Passare il filo del crochet sotto il piedino all'indietro, verso sinistra.

Cavo infilacrochet

Se non è possibile avviare l'infilatore ad aria per l'infilatura dei fili del crochet, si può usare un cavo infilacrochet. Il cavo infilacrochet non è concepito come utensile da usare permanentemente per l'infilatura o la pulizia.

Un eventuale guasto dell'infilatura ad aria dovrà essere riparato dal rivenditore bernette.

ATTENZIONE

Danni causati dall'uso improprio del cavo infilacrochet

I tubi dei condotti d'aria possono essere danneggiati. Diventa necessaria una riparazione da parte del rivenditore bernette.

- > Inserire e passare il cavo infilacrochet solo nella direzione di scorrimento del filo.

Presupposizione:

- Nessun filo si trova nel relativo condotto dell'infilatura ad aria.
- L'infilatura è preparata
- > Aprire il coperchio infilatura.
- > Inserire il cavo infilacrochet con l'estremità senza cappio nell'ugello di infilatura ad aria finché non esce dalla cruna del crochet.
- > Passare il filo desiderato attraverso il cappio del cavo infila crochet.

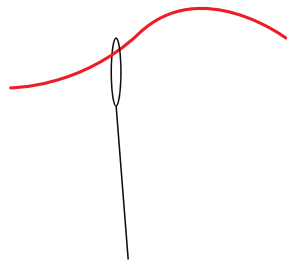

- > Tirare l'estremità del cavo infila crochet finché il cappio del cavo non esce insieme al filo dalla cruna del crochet.
- > Passare il filo del crochet sotto il piedino all'indietro, verso sinistra.
- > Chiudere il coperchio infilatura.

7.4 Cambiare i fili

Annodare filati spessi

Annodare due estremità di filo è un metodo adottato spesso per cambiare il filo dell'ago o del crochet. Mantenere le zone annodate quanto più piccole possibile, al fine di ridurre l'attrito.

ATTENZIONE

Aghi danneggiati a causa dei fili annodati

L'ago rischia di piegarsi. Un ago piegato produce punti difettosi.

> Tagliare il nodo davanti alla cruna dell'ago e infilare il filo.

- > Formare un cappio con il filo scuro.
- > Infilare l'estremità del filo rosa nel cappio del filo scuro.
- > Portare il filo rosa indietro, intorno ai due fili scuri e da sopra attraverso il cappio.

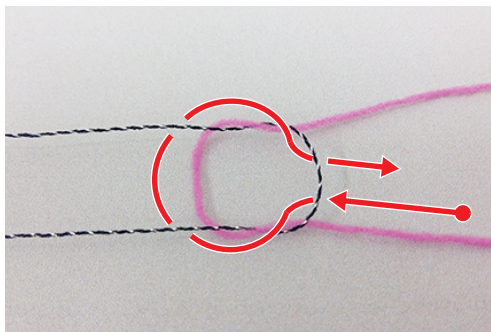

> Trattenere le due estremità dei fili e separarle.

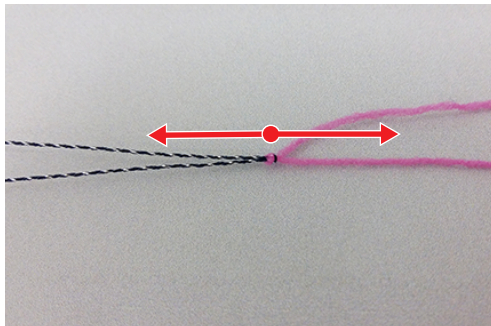

Cambiare il filo dell'ago.

ATTENZIONE

Aghi danneggiati a causa dei fili annodati

L'ago rischia di piegarsi. Un ago piegato produce punti difettosi.

> Tagliare il nodo sopra il cono del filo.

- > Tagliare il filo sopra il cono del filo.
- > Cambiare il cono.

- > Annodare il filo infilato con il nuovo filo.

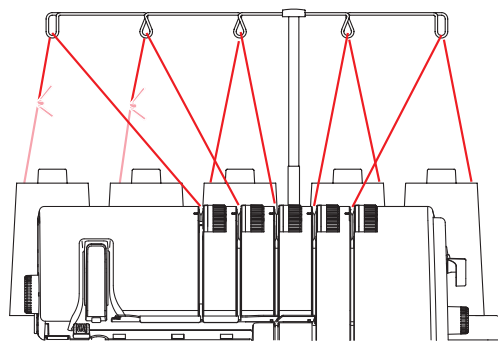

- > Tirare il filo finché il nodo non è davanti alla cruna.
- > Tagliare il nuovo filo dietro l'annodamento.

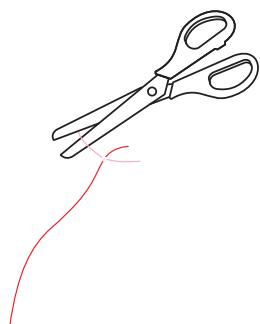

- > Rimuovere il filo rimanente dalla cruna.
- > Infilare la cruna.
- > Passare il filo sotto il piedino, verso sinistra.

Cambiare il filo del crochet

- > Tagliare il filo sopra il cono del filo.
- > Cambiare il cono.
- > Annodare il filo infilato con il filo nuovo.

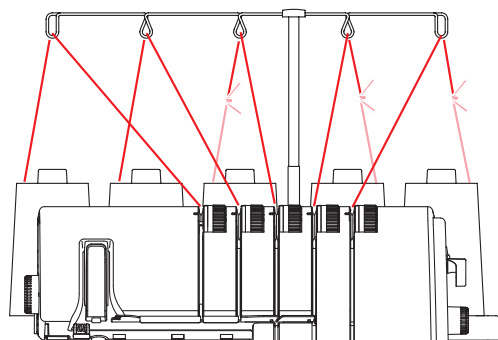

- > Tirare l'estremità del filo dalla cruna, finché appare il nodo.
- > Tagliare il nuovo filo dietro l'annodamento.
- > Passare il filo sotto il piedino, verso sinistra.

8 Prova di cucito

Per determinare la migliore impostazione possibile, fare una prova di cucito su un ritaglio del tessuto del progetto. I valori base dei punti sono indicazioni generali adatte per la maggior parte degli impieghi. A seconda del risultato della prova di cucito, una volta terminata, sono possibili regolazioni fini per l'ottimizzazione del punto.

8.1 Eseguire una prova di cucito per il punto overlock

Presupposizione:

- Inizio cucitura è completato.
- > Posizionare il tessuto sotto il piedino davanti al coltello, in modo da tagliare il margine di cucitura desiderato.
- > Premere il pedale e cucire lentamente. Guidare il tessuto solo leggermente, perché la macchina trasporta il materiale automaticamente.
- > Cucire oltre il margine del tessuto, per formare una catenella di filo.
- > Passare la catenella di filo sopra il tagliafilo.
- > Valutare il campione ed eseguire le necessarie regolazioni finché l'impostazione del punto non corrisponde alla combinazione dei materiali.

8.2 Eseguire una prova di cucito per il punto di copertura

Presupposizione:

- Inizio cucitura è completato.
- > Alzare il piedino.
- > Posizionare la stoffa sotto il piedino in modo che il piedino sia completamente sopra la stoffa.
- > Abbassare il piedino.
- > Premere il pedale e iniziare a cucire lentamente. Guidare il tessuto solo leggermente, perché la macchina trasporta il materiale automaticamente.
- > Non cucire oltre il bordo del tessuto.
- > Alzare l'ago nella posizione più alta.
- > Alzare il piedino.
- > Tirare verso sinistra il filo dell'ago, tra la stoffa e il piedino, con lo strumento per fermare i punti di copertura con l'attrezzo di fissaggio del punto di copertura e tagliare.
- > Spostare la stoffa indietro e tagliare il filo del crochet.
 - La fine della cucitura è protetta.
- > Valutare il campione ed eseguire le necessarie regolazioni finché l'impostazione del punto non corrisponde alla combinazione dei materiali.

8.3 Eseguire una prova di cucito per il punto catenella

Presupposizione:

- Inizio cucitura è completato.
- > Alzare il piedino.
- > Posizionare la stoffa sotto il piedino in modo che il piedino sia completamente sopra la stoffa.
- > Abbassare il piedino.
- > Premere il pedale e cucire lentamente. Guidare il tessuto solo leggermente, perché la macchina trasporta il materiale automaticamente.
- > Cucire oltre il margine del tessuto, per formare una catenella di filo.
- > Alzare il piedino.
- > Togliere la stoffa spostandola verso sinistra e tirare i fili sopra il tagliafilo.
 - La fine della cucitura è protetta.
- > Valutare il campione ed eseguire le necessarie regolazioni finché l'impostazione del punto non corrisponde alla combinazione dei materiali.

8.4 Ottimizzare il punto

Overlock a 4 fili con cucitura di sicurezza integrata

Configurazione punto	Misure
I punti crochet (rosso/blu) formano punti lenti sul rovescio della stoffa.	<ul style="list-style-type: none"> > Ridurre la tensione del filo LL (rosso). > Aumentare la tensione del filo UL (blu).
I punti crochet (rosso/blu) formano punti lenti sul davanti della stoffa.	<ul style="list-style-type: none"> > Ridurre la tensione del filo UL (blu). > Aumentare la tensione del filo LL (rosso).
Il filo dell'ago (giallo) forma punti lenti sul rovescio del tessuto.	<ul style="list-style-type: none"> > Ridurre la tensione del filo LL (rosso). > Aumentare la tensione del filo LN (giallo).
Il filo dell'ago (verde) forma punti lenti sul rovescio del tessuto.	<ul style="list-style-type: none"> > Aumentare la tensione del filo RN (verde).
Il bordo del tessuto si piega o si arrotola.	<ul style="list-style-type: none"> > Ridurre la tensione del filo UL (blu). > Ridurre la tensione del filo LL (rosso). > Aumentare il controllo del filo mtc. > Ridurre la larghezza del taglio CW. > Controllare la posizione R della leva di selezione dell'orlo arrotolato N/.
La cucitura è increspata.	<ul style="list-style-type: none"> > Ridurre la tensione del filo LN (giallo). > Ridurre la tensione del filo RN (verde). > Impostare il trasporto differenziale tra 1 e 0,6 (allungare). > Ridurre la lunghezza del punto SL.

Punto superstretch a 3 fili

Configurazione punto	Misure
Il filo del crochet inferiore (rosso) avvolge il bordo del tessuto in modo troppo lento.	<ul style="list-style-type: none"> > Aumentare la tensione del filo LL (rosso). > Ridurre il controllo del filo mtc. > Aumentare la larghezza del taglio CW.
Il filo del crochet inferiore (rosso) avvolge il bordo del tessuto in modo troppo stretto.	<ul style="list-style-type: none"> > Ridurre la tensione del filo LL (rosso). > Aumentare il controllo del filo mtc. > Ridurre la larghezza del taglio CW. > Controllare la posizione R della leva di selezione dell'orlo arrotolato N/.
Il bordo del tessuto si piega o si arrotola.	<ul style="list-style-type: none"> > Ridurre la tensione del filo LL (rosso). > Aumentare il controllo del filo mtc. > Ridurre la larghezza del taglio CW. > Controllare la posizione R della leva di selezione dell'orlo arrotolato N/.
Il filo dell'ago (giallo) forma punti lenti sul rovescio del tessuto.	<ul style="list-style-type: none"> > Ridurre la tensione del filo LL (rosso). > Aumentare la tensione del filo LN (giallo).

Configurazione punto	Misure
Il filo dell'ago (verde) forma punti lenti sul rovescio del tessuto.	> Aumentare la tensione del filo RN (verde).
La cucitura è increspata.	<ul style="list-style-type: none"> > Ridurre la tensione del filo LN (giallo). > Ridurre la tensione del filo RN (verde). > Impostare il trasporto differenziale tra 1 e 0,6 (allungare). > Ridurre la lunghezza del punto SL.

Overlock a 3 fili, largo (LN)

Configurazione punto	Misure
I punti crochet (rosso/blu) formano punti lenti sul rovescio della stoffa.	<ul style="list-style-type: none"> > Ridurre la tensione del filo LL (rosso). > Aumentare la tensione del filo UL (blu).
I punti crochet (rosso/blu) formano punti lenti sul davanti della stoffa.	<ul style="list-style-type: none"> > Ridurre la tensione del filo UL (blu). > Aumentare la tensione del filo LL (rosso).
Il filo dell'ago (giallo) forma punti lenti sul rovescio del tessuto.	<ul style="list-style-type: none"> > Ridurre la tensione del filo LL (rosso). > Aumentare la tensione del filo LN (giallo).
Il bordo del tessuto si piega o si arrotola.	<ul style="list-style-type: none"> > Ridurre la tensione del filo UL (blu). > Ridurre la tensione del filo LL (rosso). > Aumentare il controllo del filo mtc. > Ridurre la larghezza del taglio CW. > Controllare la posizione R della leva di selezione dell'orlo arrotolato N/.
La cucitura è increspata.	<ul style="list-style-type: none"> > Ridurre la tensione del filo LN (giallo). > Impostare il trasporto differenziale tra 1 e 0,6 (allungare). > Ridurre la lunghezza del punto SL.

Overlock a 3 fili, stretto (RN)

Configurazione punto	Misure
I punti crochet (rosso/blu) formano punti lenti sul rovescio della stoffa.	<ul style="list-style-type: none"> > Ridurre la tensione del filo LL (rosso). > Aumentare la tensione del filo UL (blu).
I punti crochet (rosso/blu) formano punti lenti sul davanti della stoffa.	<ul style="list-style-type: none"> > Ridurre la tensione del filo UL (blu). > Aumentare la tensione del filo LL (rosso).
Il filo dell'ago (verde) forma punti lenti sul rovescio del tessuto.	<ul style="list-style-type: none"> > Ridurre la tensione del filo LL (rosso). > Aumentare la tensione del filo RN (verde).

Configurazione punto	Misure
Il bordo del tessuto si piega o si arrotola.	<ul style="list-style-type: none"> > Ridurre la tensione del filo UL (blu). > Ridurre la tensione del filo LL (rosso). > Aumentare il controllo del filo mtc. > Ridurre la larghezza del taglio CW. > Controllare la posizione R della leva di selezione dell'orlo arrotolato N/.
La cucitura è increspata.	<ul style="list-style-type: none"> > Ridurre la tensione del filo RN (verde). > Impostare il trasporto differenziale tra 1 e 0,6 (allungare). > Ridurre la lunghezza del punto SL.

Cucitura piatta a 3 fili, larga (LN)

Configurazione punto	Misure
Il filo del crochet superiore (blu) gira oltre il bordo sul rovescio del tessuto.	<ul style="list-style-type: none"> > Ridurre la tensione del filo LN (giallo). > Aumentare la tensione del filo UL (blu).
Il filo del crochet superiore (blu) non raggiunge il bordo del tessuto.	<ul style="list-style-type: none"> > Ridurre la tensione del filo UL (blu). > Aumentare la tensione del filo LN (giallo).
Il filo del crochet inferiore (rosso) non scorre linearmente lungo il bordo del tessuto.	<ul style="list-style-type: none"> > Aumentare la tensione del filo LL (rosso). > Ridurre la tensione del filo LN (giallo). > Ridurre la tensione del filo UL (blu).
La cucitura è increspata. Il filo del crochet inferiore (rosso) è troppo teso.	<ul style="list-style-type: none"> > Ridurre la tensione del filo LL (rosso).
Il filo dell'ago (giallo) non raggiunge il bordo del tessuto.	<ul style="list-style-type: none"> > Ridurre la tensione del filo LN (giallo). > Aumentare la tensione del filo UL (blu). > Aumentare la tensione del filo LL (rosso).
Il filo dell'ago (giallo) gira oltre il bordo sul diritto del tessuto.	<ul style="list-style-type: none"> > Ridurre la tensione del filo UL (blu). > Aumentare la tensione del filo LN (giallo).
Il bordo del tessuto si piega o si arrotola.	<ul style="list-style-type: none"> > Ridurre la tensione del filo LN (giallo). > Ridurre la tensione del filo UL (blu). > Aumentare il controllo del filo mtc. > Ridurre la larghezza del taglio CW. > Controllare la posizione R della leva di selezione dell'orlo arrotolato N/.

Cucitura piatta a 3 fili, stretta (RN)

Configurazione punto	Misure
Il filo del crochet superiore (blu) gira oltre il bordo sul rovescio del tessuto.	<ul style="list-style-type: none"> > Ridurre la tensione del filo RN (verde). > Aumentare la tensione del filo UL (blu).
Il filo del crochet superiore (blu) non raggiunge il bordo del tessuto.	<ul style="list-style-type: none"> > Ridurre la tensione del filo UL (blu). > Aumentare la tensione del filo RN (verde).
Il filo del crochet inferiore (rosso) non scorre linearmente lungo il bordo del tessuto.	<ul style="list-style-type: none"> > Aumentare la tensione del filo LL (rosso). > Ridurre la tensione del filo RN (verde). > Ridurre la tensione del filo UL (blu).
La cucitura è increspata. Il filo del crochet inferiore (rosso) è troppo teso.	<ul style="list-style-type: none"> > Ridurre la tensione del filo LL (rosso).
Il filo dell'ago (verde) non raggiunge il bordo del tessuto.	<ul style="list-style-type: none"> > Ridurre la tensione del filo RN (verde). > Aumentare la tensione del filo UL (blu). > Aumentare la tensione del filo LL (rosso).
Il filo dell'ago (verde) gira oltre il bordo sul diritto del tessuto.	<ul style="list-style-type: none"> > Ridurre la tensione del filo UL (blu). > Aumentare la tensione del filo RN (verde).
Il bordo del tessuto si piega o si arrotola.	<ul style="list-style-type: none"> > Ridurre la tensione del filo RN (verde). > Ridurre la tensione del filo UL (blu). > Aumentare il controllo del filo mtc. > Ridurre la larghezza del taglio CW. > Controllare la posizione R della leva di selezione dell'orlo arrotolato N/.

Cucitura arrotolata a 3 fili

Configurazione punto	Misure
I punti crochet (rosso/blu) formano punti lenti sul rovescio della stoffa.	<ul style="list-style-type: none"> > Ridurre la tensione del filo LL (rosso). > Aumentare la tensione del filo UL (blu).
I punti crochet (rosso/blu) formano punti lenti sul davanti della stoffa.	<ul style="list-style-type: none"> > Ridurre la tensione del filo UL (blu). > Aumentare la tensione del filo LL (rosso).
Il filo dell'ago (verde) forma punti lenti sul rovescio del tessuto.	<ul style="list-style-type: none"> > Aumentare la tensione del filo RN (verde).
Il bordo del tessuto non si arrotola abbastanza.	<ul style="list-style-type: none"> > Aumentare la larghezza del taglio CW. > Aumentare la tensione del filo LL (rosso). > Aumentare la tensione del filo UL (blu). > Ridurre la lunghezza del punto SL. > Controllare la posizione R della leva di selezione dell'orlo arrotolato N/.

Configurazione punto	Misure
La cucitura è increspata.	<ul style="list-style-type: none"> > Impostare il trasporto differenziale tra 1 e 0,6 (allungare). > Ridurre la tensione del filo RN (verde). > Ridurre la lunghezza del punto SL.

Orlo arrotolato a 3 fili

Configurazione punto	Misure
Il filo del crochet superiore (blu) avvolge il bordo del tessuto in modo troppo lento.	<ul style="list-style-type: none"> > Aumentare la tensione del filo UL (blu). > Aumentare la larghezza del taglio CW. > Aumentare la lunghezza del punto SL.
Il bordo del tessuto non si arrotola abbastanza.	<ul style="list-style-type: none"> > Aumentare la larghezza del taglio CW. > Aumentare la tensione del filo LL (rosso). > Aumentare la tensione del filo UL (blu). > Ridurre la lunghezza del punto SL. > Controllare la posizione R della leva di selezione dell'orlo arrotolato N/.
Il filo del crochet superiore (blu) avvolge il bordo del tessuto in modo troppo stretto.	<ul style="list-style-type: none"> > Ridurre la tensione del filo UL (blu). > Ridurre la lunghezza del punto SL.
Il filo del crochet inferiore (rosso) non scorre linearmente insieme al filo dell'ago.	<ul style="list-style-type: none"> > Aumentare la tensione del filo LL (rosso). > Aumentare la tensione del filo RN (verde).
La cucitura è increspata.	<ul style="list-style-type: none"> > Impostare il trasporto differenziale tra 1 e 0,6 (allungare). > Ridurre la tensione del filo LL (rosso). > Ridurre la tensione del filo RN (verde). > Ridurre la lunghezza del punto SL.
Il filo dell'ago (verde) forma punti lenti sul rovescio del tessuto.	<ul style="list-style-type: none"> > Aumentare la tensione del filo RN (verde).

Overlock reversibile a 2 fili largo (LN)

Configurazione punto	Misure
Il filo del crochet inferiore (rosso) avvolge il bordo del tessuto in modo troppo lento.	<ul style="list-style-type: none"> > Aumentare la tensione del filo LL (rosso). > Ridurre il controllo del filo mtc. > Aumentare la larghezza del taglio CW.
Il filo del crochet inferiore (rosso) avvolge il bordo del tessuto in modo troppo stretto.	<ul style="list-style-type: none"> > Ridurre la tensione del filo LL (rosso). > Aumentare il controllo del filo mtc. > Ridurre la larghezza del taglio CW. > Controllare la posizione R della leva di selezione dell'orlo arrotolato N/.

Configurazione punto	Misure
Il filo dell'ago (giallo) forma punti lenti sul rovescio del tessuto.	<ul style="list-style-type: none"> > Ridurre la tensione del filo LL (rosso). > Aumentare la tensione del filo LN (giallo).
Il bordo del tessuto si piega o si arrotola.	<ul style="list-style-type: none"> > Ridurre la tensione del filo LL (rosso). > Aumentare il controllo del filo mtc. > Ridurre la larghezza del taglio CW. > Controllare la posizione R della leva di selezione dell'orlo arrotolato N/.
La cucitura è increspata.	<ul style="list-style-type: none"> > Ridurre la tensione del filo LN (giallo). > Impostare il trasporto differenziale tra 1 e 0,6 (allungare). > Ridurre la lunghezza del punto SL.

Overlock reversibile a 2 fili, stretto (RN)

Configurazione punto	Misure
Il filo del crochet inferiore (rosso) avvolge il bordo del tessuto in modo troppo lento.	<ul style="list-style-type: none"> > Aumentare la tensione del filo LL (rosso). > Ridurre il controllo del filo mtc. > Aumentare la larghezza del taglio CW.
Il filo del crochet inferiore (rosso) avvolge il bordo del tessuto in modo troppo stretto.	<ul style="list-style-type: none"> > Ridurre la tensione del filo LL (rosso). > Aumentare il controllo del filo mtc. > Ridurre la larghezza del taglio CW. > Controllare la posizione R della leva di selezione dell'orlo arrotolato N/.
Il filo dell'ago (verde) forma punti lenti sul rovescio del tessuto.	<ul style="list-style-type: none"> > Ridurre la tensione del filo LL (rosso). > Aumentare la tensione del filo RN (verde).
Il bordo del tessuto si piega o si arrotola.	<ul style="list-style-type: none"> > Ridurre la tensione del filo LL (rosso). > Aumentare il controllo del filo mtc. > Ridurre la larghezza del taglio CW. > Controllare la posizione R della leva di selezione dell'orlo arrotolato N/.
La cucitura è increspata.	<ul style="list-style-type: none"> > Ridurre la tensione del filo RN (verde). > Impostare il trasporto differenziale tra 1 e 0,6 (allungare). > Ridurre la lunghezza del punto SL.

Cucitura piatta a 2 fili, larga (LN)

Configurazione punto	Misure
Il filo del crochet inferiore (rosso) gira oltre il bordo sul rovescio del tessuto.	<ul style="list-style-type: none"> > Aumentare la tensione del filo LL (rosso). > Ridurre la tensione del filo LN (giallo).

Configurazione punto	Misure
Il filo dell'ago (giallo) non raggiunge il bordo del tessuto.	<ul style="list-style-type: none"> > Ridurre la tensione del filo LN (giallo). > Aumentare la tensione del filo LL (rosso).
Il filo del crochet inferiore (rosso) non raggiunge il bordo del tessuto.	<ul style="list-style-type: none"> > Ridurre la tensione del filo LL (rosso). > Aumentare la tensione del filo LN (giallo).
Il filo dell'ago (giallo) gira oltre il bordo sul diritto del tessuto.	<ul style="list-style-type: none"> > Ridurre la tensione del filo LL (rosso). > Aumentare la tensione del filo LN (giallo).
Il bordo del tessuto si piega o si arrotola.	<ul style="list-style-type: none"> > Aumentare il controllo del filo mtc. > Ridurre la larghezza del taglio CW. > Ridurre la lunghezza del punto SL. > Controllare la posizione R della leva di selezione dell'orlo arrotolato N/.

Cucitura piatta a 2 fili, stretta (RN)

Configurazione punto	Misure
Il filo del crochet inferiore (rosso) gira oltre il bordo sul rovescio del tessuto.	<ul style="list-style-type: none"> > Aumentare la tensione del filo LL (rosso). > Ridurre la tensione del filo RN (verde).
Il filo dell'ago (verde) non raggiunge il bordo del tessuto.	<ul style="list-style-type: none"> > Ridurre la tensione del filo RN (verde). > Aumentare la tensione del filo LL (rosso).
Il filo del crochet inferiore (rosso) non raggiunge il bordo del tessuto.	<ul style="list-style-type: none"> > Ridurre la tensione del filo LL (rosso). > Aumentare la tensione del filo RN (verde).
Il filo dell'ago (verde) gira oltre il bordo sul diritto del tessuto.	<ul style="list-style-type: none"> > Ridurre la tensione del filo LL (rosso). > Aumentare la tensione del filo RN (verde).
Il bordo del tessuto si piega o si arrotola.	<ul style="list-style-type: none"> > Aumentare il controllo del filo mtc. > Ridurre la larghezza del taglio CW. > Ridurre la lunghezza del punto SL. > Controllare la posizione R della leva di selezione dell'orlo arrotolato N/.

Orlo arrotolato a 2 fili

Configurazione punto	Misure
Il filo del crochet inferiore (rosso) avvolge il bordo del tessuto in modo troppo lento.	<ul style="list-style-type: none"> > Aumentare la tensione del filo LL (rosso). > Aumentare la larghezza del taglio CW.

Configurazione punto	Misure
Il filo del crochet inferiore (rosso) avvolge il bordo del tessuto in modo troppo stretto.	<ul style="list-style-type: none"> > Ridurre la tensione del filo LL (rosso). > Ridurre la larghezza del taglio CW. > Controllare la posizione R della leva di selezione dell'orlo arrotolato N/.
Il bordo del tessuto non si arrotola abbastanza.	<ul style="list-style-type: none"> > Aumentare la larghezza del taglio CW. > Ridurre la lunghezza del punto SL. > Aumentare la tensione del filo LL (rosso). > Controllare la posizione R della leva di selezione dell'orlo arrotolato N/.
Il filo dell'ago (verde) forma punti lenti sul rovescio del tessuto.	<ul style="list-style-type: none"> > Aumentare la tensione del filo RN (verde).
La cucitura è increspata.	<ul style="list-style-type: none"> > Impostare il trasporto differenziale tra 1 e 0,6 (allungare). > Ridurre la tensione del filo RN (verde). > Ridurre la lunghezza del punto SL.

Overlock a 2 fili, largo (LN)

Configurazione punto	Misure
Il filo del crochet inferiore (rosso) gira oltre il bordo sul rovescio del tessuto.	<ul style="list-style-type: none"> > Aumentare la tensione del filo LL (rosso). > Ridurre la tensione del filo LN (giallo).
Il filo dell'ago (giallo) non raggiunge il bordo del tessuto.	<ul style="list-style-type: none"> > Ridurre la tensione del filo LN (giallo). > Aumentare la tensione del filo LL (rosso).
Il filo del crochet inferiore (rosso) non raggiunge il bordo del tessuto.	<ul style="list-style-type: none"> > Ridurre la tensione del filo LL (rosso). > Aumentare la tensione del filo LN (giallo).
Il filo dell'ago (giallo) gira oltre il bordo sul diritto del tessuto.	<ul style="list-style-type: none"> > Ridurre la tensione del filo LL (rosso). > Aumentare la tensione del filo LN (giallo).
Il bordo del tessuto si piega o si arrotola.	<ul style="list-style-type: none"> > Aumentare il controllo del filo mtc. > Ridurre la larghezza del taglio CW. > Ridurre la lunghezza del punto SL. > Controllare la posizione R della leva di selezione dell'orlo arrotolato N/.

Overlock a 2 fili, stretto (RN)

Configurazione punto	Misure
Il filo del crochet inferiore (rosso) gira oltre il bordo sul rovescio del tessuto.	<ul style="list-style-type: none"> > Aumentare la tensione del filo LL (rosso). > Ridurre la tensione del filo RN (verde).

Configurazione punto	Misure
Il filo dell'ago (verde) non raggiunge il bordo del tessuto.	<ul style="list-style-type: none"> > Ridurre la tensione del filo RN (verde). > Aumentare la tensione del filo LL (rosso).
Il filo del crochet inferiore (rosso) non raggiunge il bordo del tessuto.	<ul style="list-style-type: none"> > Ridurre la tensione del filo LL (rosso). > Aumentare la tensione del filo RN (verde).
Il filo dell'ago (verde) gira oltre il bordo sul diritto del tessuto.	<ul style="list-style-type: none"> > Ridurre la tensione del filo LL (rosso). > Aumentare la tensione del filo RN (verde).
Il bordo del tessuto si piega o si arrotola.	<ul style="list-style-type: none"> > Aumentare il controllo del filo mtc. > Ridurre la larghezza del taglio CW. > Ridurre la lunghezza del punto SL. > Controllare la posizione R della leva di selezione dell'orlo arrotolato N/.

Punto catenella a 2 fili

Configurazione punto	Misure
Il filo dell'ago (giallo) forma punti lenti sul rovescio del tessuto.	<ul style="list-style-type: none"> > Aumentare la tensione del filo LC (giallo). > Controllare i percorsi di infilatura.
Filo del crochet a catenella (viola) visibile sul lato superiore.	<ul style="list-style-type: none"> > Ridurre la tensione del filo LC (giallo).
La cucitura è increspata.	<ul style="list-style-type: none"> > Ridurre la tensione del filo LC (giallo). > Ridurre la tensione del filo CL (viola). > Impostare il trasporto differenziale tra 1 e 0,6 (allungare). > Ridurre la lunghezza del punto SL.
Il filo del crochet a catenella (viola) forma punti lenti sul rovescio del tessuto.	<ul style="list-style-type: none"> > Aumentare la tensione del filo CL (viola). > Controllare i percorsi di infilatura.

Overlock a 3 fili (LN) + punto catenella (RC)

Configurazione punto	Misure
I punti crochet (rosso/blu) formano punti lenti sul rovescio della stoffa.	<ul style="list-style-type: none"> > Ridurre la tensione del filo LL (rosso). > Aumentare la tensione del filo UL (blu).
I punti crochet (rosso/blu) formano punti lenti sul davanti della stoffa.	<ul style="list-style-type: none"> > Ridurre la tensione del filo UL (blu). > Aumentare la tensione del filo LL (rosso).
Il filo dell'ago (verde) forma punti lenti sul rovescio del tessuto.	<ul style="list-style-type: none"> > Ridurre la tensione del filo LL (rosso). > Aumentare la tensione del filo RN (verde).

Configurazione punto	Misure
Il filo dell'ago del punto catenella (giallo) forma punti lenti sul rovescio del tessuto.	<ul style="list-style-type: none"> > Aumentare la tensione del filo RC (giallo). > Ridurre la tensione del filo CL (viola). > Ridurre la lunghezza del punto SL. > Controllare i percorsi di infilaturo.
Il filo del crochet a catenella (viola) forma punti lenti sul rovescio del tessuto.	<ul style="list-style-type: none"> > Aumentare la tensione del filo CL (viola).
Il bordo del tessuto si piega o si arrotola.	<ul style="list-style-type: none"> > Ridurre la tensione del filo UL (blu). > Ridurre la tensione del filo LL (rosso). > Aumentare il controllo del filo mtc. > Ridurre la larghezza del taglio CW. > Controllare la posizione R della leva di selezione dell'orlo arrotolato N/.
La cucitura è increspata.	<ul style="list-style-type: none"> > Ridurre la tensione del filo RC (giallo). > Ridurre la tensione del filo LN (verde). > Ridurre la tensione del filo CL (viola). > Impostare il trasporto differenziale tra 1 e 0,6 (allungare). > Ridurre la lunghezza del punto SL.

Overlock a 3 fili (RN) + punto catenella (RC)

Configurazione punto	Misure
I punti crochet (rosso/blu) formano punti lenti sul rovescio della stoffa.	<ul style="list-style-type: none"> > Ridurre la tensione del filo LL (rosso). > Aumentare la tensione del filo UL (blu).
I punti crochet (rosso/blu) formano punti lenti sul davanti della stoffa.	<ul style="list-style-type: none"> > Ridurre la tensione del filo UL (blu). > Aumentare la tensione del filo LL (rosso).
Il filo dell'ago (verde) forma punti lenti sul rovescio del tessuto.	<ul style="list-style-type: none"> > Ridurre la tensione del filo LL (rosso). > Aumentare la tensione del filo RN (verde).
Il filo dell'ago del punto catenella (giallo) forma punti lenti sul rovescio del tessuto.	<ul style="list-style-type: none"> > Aumentare la tensione del filo RC (giallo). > Ridurre la tensione del filo CL (viola). > Ridurre la lunghezza del punto SL. > Controllare i percorsi di infilaturo.
Il filo del crochet a catenella (viola) forma punti lenti sul rovescio del tessuto.	<ul style="list-style-type: none"> > Aumentare la tensione del filo CL (viola).
Il bordo del tessuto si piega o si arrotola.	<ul style="list-style-type: none"> > Ridurre la tensione del filo UL (blu). > Ridurre la tensione del filo LL (rosso). > Aumentare il controllo del filo mtc. > Ridurre la larghezza del taglio CW. > Controllare la posizione R della leva di selezione dell'orlo arrotolato N/.

Configurazione punto	Misure
La cucitura è increspata.	<ul style="list-style-type: none"> > Ridurre la tensione del filo RC (giallo). > Ridurre la tensione del filo RN (verde). > Ridurre la tensione del filo CL (viola). > Impostare il trasporto differenziale tra 1 e 0,6 (allungare). > Ridurre la lunghezza del punto SL.

Overlock a 2 fili (LN) + punto catenella (RC)

Configurazione punto	Misure
Il filo del crochet inferiore (rosso) gira oltre il bordo sul rovescio del tessuto.	<ul style="list-style-type: none"> > Ridurre la tensione del filo LN (verde). > Aumentare la tensione del filo LL (rosso). > Ridurre la larghezza del taglio CW.
Il filo dell'ago (verde) non raggiunge il bordo del tessuto.	<ul style="list-style-type: none"> > Ridurre la tensione del filo LN (verde). > Ridurre la larghezza del taglio CW. > Aumentare la tensione del filo LL (rosso).
Il filo del crochet inferiore (rosso) non raggiunge il bordo del tessuto.	<ul style="list-style-type: none"> > Ridurre la tensione del filo LL (rosso). > Aumentare la tensione del filo LN (verde). > Ridurre la larghezza del taglio CW.
Il filo dell'ago (verde) gira oltre il bordo sul diritto del tessuto.	<ul style="list-style-type: none"> > Ridurre la tensione del filo LL (rosso). > Aumentare la tensione del filo LN (verde). > Ridurre la larghezza del taglio CW.
Il filo dell'ago del punto catenella (giallo) forma punti lenti sul rovescio del tessuto.	<ul style="list-style-type: none"> > Aumentare la tensione del filo RC (giallo). > Ridurre la tensione del filo CL (viola). > Ridurre la lunghezza del punto SL. > Controllare i percorsi di infilatura.
Il filo del crochet a catenella (viola) forma punti lenti sul rovescio del tessuto.	<ul style="list-style-type: none"> > Aumentare la tensione del filo CL (viola).
Il bordo del tessuto si piega o si arrotola.	<ul style="list-style-type: none"> > Aumentare il controllo del filo mtc. > Ridurre la larghezza del taglio CW. > Ridurre la tensione del filo LN (verde). > Ridurre la tensione del filo LL (rosso). > Controllare la posizione R della leva di selezione dell'orlo arrotolato N/. > Controllare i percorsi di infilatura.
La cucitura è increspata.	<ul style="list-style-type: none"> > Ridurre la tensione del filo RC (giallo). > Ridurre la tensione del filo CL (viola). > Impostare il trasporto differenziale tra 1 e 0,6 (allungare). > Ridurre la lunghezza del punto SL.

Overlock a 2 fili (RN) + punto catenella (RC)

Configurazione punto	Misure
Il filo del crochet inferiore (rosso) gira oltre il bordo sul rovescio del tessuto.	<ul style="list-style-type: none"> > Ridurre la tensione del filo RN (verde). > Aumentare la tensione del filo LL (rosso). > Ridurre la larghezza del taglio CW.
Il filo dell'ago (verde) non raggiunge il bordo del tessuto.	<ul style="list-style-type: none"> > Ridurre la tensione del filo RN (verde). > Aumentare la tensione del filo LL (rosso). > Ridurre la larghezza del taglio CW.
Il filo del crochet inferiore (rosso) non raggiunge il bordo del tessuto.	<ul style="list-style-type: none"> > Ridurre la tensione del filo LL (rosso). > Aumentare la tensione del filo RN (verde). > Ridurre la larghezza del taglio CW.
Il filo dell'ago (verde) gira oltre il bordo sul diritto del tessuto.	<ul style="list-style-type: none"> > Ridurre la tensione del filo LL (rosso). > Aumentare la tensione del filo RN (verde). > Ridurre la larghezza del taglio CW.
Il filo dell'ago del punto catenella (giallo) forma punti lenti sul rovescio del tessuto.	<ul style="list-style-type: none"> > Aumentare la tensione del filo RC (giallo).
Il filo del crochet a catenella (viola) forma punti lenti sul rovescio del tessuto.	<ul style="list-style-type: none"> > Aumentare la tensione del filo CL (viola).
Il bordo del tessuto si piega o si arrotola.	<ul style="list-style-type: none"> > Aumentare il controllo del filo mtc. > Ridurre la larghezza del taglio CW. > Ridurre la tensione del filo RN (verde). > Ridurre la tensione del filo LL (rosso). > Controllare la posizione R della leva di selezione dell'orlo arrotolato N/. > Controllare i percorsi di infilatura.
La cucitura è increspata.	<ul style="list-style-type: none"> > Ridurre la tensione del filo RC (giallo). > Ridurre la tensione del filo CL (viola). > Impostare il trasporto differenziale tra 1 e 0,6 (allungare). > Ridurre la lunghezza del punto SL.

Punto di copertura a 4 fili

Configurazione punto	Misure
Il filo dell'ago (giallo, verde o blu) forma punti lenti sul rovescio del tessuto.	<ul style="list-style-type: none"> > Aumentare la tensione del filo dell'ago (giallo, verde o blu). > Ridurre la tensione del filo CL (viola). > Aumentare la lunghezza del punto SL. > Controllare i percorsi di infilatura.

Configurazione punto	Misure
Il filo del crochet a catenella (viola) forma punti lenti sul rovescio del tessuto.	<ul style="list-style-type: none"> > Aumentare la tensione del filo CL (viola). > Aumentare la lunghezza del punto SL. > Controllare i percorsi di infilatura.
Il filo del crochet a catenella (viola) forma una piega sul rovescio della stoffa.	<ul style="list-style-type: none"> > Ridurre la tensione del filo CL (viola). > Ridurre la lunghezza del punto SL. > Controllare i percorsi di infilatura.
La cucitura è increspata. Fili dell'ago (giallo, verde o blu) troppo tesi.	<ul style="list-style-type: none"> > Ridurre la tensione del filo dell'ago (giallo, verde o blu). > Impostare il trasporto differenziale tra 1 e 0,6 (allungare). > Ridurre la lunghezza del punto SL.

Punto di copertura a 3 fili largo (LC-RC)

Configurazione punto	Misure
Il filo dell'ago (giallo o blu) forma punti lenti sul rovescio del tessuto.	<ul style="list-style-type: none"> > Ridurre la tensione del filo CL (viola). > Aumentare la lunghezza del punto SL. > Controllare i percorsi di infilatura.
Il filo del crochet a catenella (viola) forma punti lenti sul rovescio del tessuto.	<ul style="list-style-type: none"> > Aumentare la tensione del filo CL (viola). > Aumentare la lunghezza del punto SL. > Controllare i percorsi di infilatura.
Il filo del crochet a catenella (viola) forma una piega sul rovescio della stoffa.	<ul style="list-style-type: none"> > Ridurre la tensione del filo CL (viola). > Ridurre la lunghezza del punto SL. > Controllare i percorsi di infilatura.
La cucitura è increspata. Fili dell'ago (giallo o blu) troppo tesi.	<ul style="list-style-type: none"> > Impostare il trasporto differenziale tra 1 e 0,6 (allungare). > Ridurre la lunghezza del punto SL.

Punto di copertura a 3 fili stretto (LC-CC)

Configurazione punto	Misure
Il filo dell'ago (giallo o verde) forma punti lenti sul rovescio del tessuto.	<ul style="list-style-type: none"> > Ridurre la tensione del filo CL (viola). > Aumentare la lunghezza del punto SL. > Controllare i percorsi di infilatura.
Il filo del crochet a catenella (viola) forma punti lenti sul rovescio del tessuto.	<ul style="list-style-type: none"> > Aumentare la tensione del filo CL (viola). > Aumentare la lunghezza del punto SL. > Controllare i percorsi di infilatura.
Il filo del crochet a catenella (viola) forma una piega sul rovescio della stoffa.	<ul style="list-style-type: none"> > Ridurre la tensione del filo CL (viola). > Ridurre la lunghezza del punto SL. > Controllare i percorsi di infilatura.
La cucitura è increspata. Fili dell'ago (giallo o verde) troppo tesi.	<ul style="list-style-type: none"> > Impostare il trasporto differenziale tra 1 e 0,6 (allungare). > Ridurre la lunghezza del punto SL.

Punto di copertura a 3 fili stretto (CC-RC)

Configurazione punto	Misure
Il filo dell'ago (verde o blu) forma punti lenti sul rovescio del tessuto.	<ul style="list-style-type: none"> > Ridurre la tensione del filo CL (viola). > Aumentare la lunghezza del punto SL. > Controllare i percorsi di infilatura.
Il filo del crochet a catenella (viola) forma punti lenti sul rovescio del tessuto.	<ul style="list-style-type: none"> > Aumentare la tensione del filo CL (viola). > Aumentare la lunghezza del punto SL. > Controllare i percorsi di infilatura.
Il filo del crochet a catenella (viola) forma una piega sul rovescio della stoffa.	<ul style="list-style-type: none"> > Ridurre la tensione del filo CL (viola). > Ridurre la lunghezza del punto SL. > Controllare i percorsi di infilatura.
La cucitura è increspata. Fili dell'ago (verde o blu) troppo tesi.	<ul style="list-style-type: none"> > Impostare il trasporto differenziale tra 1 e 0,6 (allungare). > Ridurre la lunghezza del punto SL.

Punto picot a 3 fili

Configurazione punto	Misure
Il filo del crochet superiore (blu) avvolge il bordo del tessuto in modo troppo lento.	<ul style="list-style-type: none"> > Aumentare la tensione del filo UL (blu). > Aumentare la larghezza del taglio CW. > Ridurre la lunghezza del punto SL.
Il bordo del tessuto non si arrotola abbastanza.	<ul style="list-style-type: none"> > Aumentare la larghezza del taglio CW. > Aumentare la tensione del filo UL (blu). > Ridurre la lunghezza del punto SL. > Controllare la posizione R della leva di selezione dell'orlo arrotolato N/.
Il filo del crochet superiore (blu) avvolge il bordo del tessuto in modo troppo stretto.	<ul style="list-style-type: none"> > Ridurre la tensione del filo UL (blu). > Ridurre la lunghezza del punto SL.
Il filo del crochet inferiore (rosso) non scorre linearmente insieme al filo dell'ago.	<ul style="list-style-type: none"> > Aumentare la tensione del filo LL (rosso). > Aumentare la tensione del filo RN (verde).
La cucitura è increspata.	<ul style="list-style-type: none"> > Impostare il trasporto differenziale tra 1 e 0,6 (allungare). > Ridurre la tensione del filo LL (rosso). > Ridurre la tensione del filo RN (verde). > Ridurre la lunghezza del punto SL.
Il filo dell'ago (verde) forma punti lenti sul rovescio del tessuto.	<ul style="list-style-type: none"> > Aumentare la tensione del filo RN (verde).

9 Cucito pratico

Le applicazioni più importanti per un progetto di cucito di successo sono descritte in questo capitolo. Sistemi di cucito più avanzati sono descritti nel Manuale della Taglia&Cuci BERNINA che può essere acquistato presso il rivenditore locale.

9.1 Saldare il punto overlock

Fermare i punti è particolarmente importante se non iniziano o finiscono con altre cuciture o orli. I punti sono fermati se vengono sopracuciti.

Cucire un punto catenella overlock all'inizio del cucito

- > Cucire una catenella di filo di circa 5-8 cm.
- > Posizionare la stoffa sotto il piedino e cucire un punto.
- > Abbassare gli aghi.
- > Alzare il piedino.
- > Tirare con attenzione in avanti la catenella del filo e posizionarla sulla linea di cucitura.
- > Abbassare il piedino.
- > Cucire circa 4 cm sopra la catenella.



Cucire un punto catenella overlock alla fine del cucito

- > Eseguire alla fine della cucitura un punto oltre il bordo della stoffa.
- > Alzare gli aghi.
- > Alzare il piedino.
- > Tirare la stoffa con cautela indietro.
- > Girare il lavoro, mettendo il rovescio in alto.
- > Posizionare la stoffa sotto il piedino, gli aghi devono penetrare la stoffa con il primo punto.
- > Abbassare il piedino.
- > Cucire circa 1,5 – 2,5 cm sopra la cucitura precedente, senza tagliare i punti precedenti.
- > Far uscire il filo.



Fissare il punto overlock

- > Cucire la fine della catenella di ca. 10 cm oltre la fine della cucitura.
- > Tirare la catenella con un uncinetto o una ago grande attraverso i fili del crochet.



Annodare la catenella overlock

Annodare la catenella overlock è il modo più sicuro per evitare l'apertura del punto.

- > Annodare la catenella alla fine della cucitura, vicino alla stoffa.

9.2 Scucire il punto overlock

L'annodamento del filo dei crochet e degli aghi è molto facile da scucire.

- > Con l'aiuto della pinzette estrarre il filo dell'ago overlock destro (RN) dalla catenella, partendo dalla fine della cucitura.



- > Tirare fuori il filo dalla cucitura.

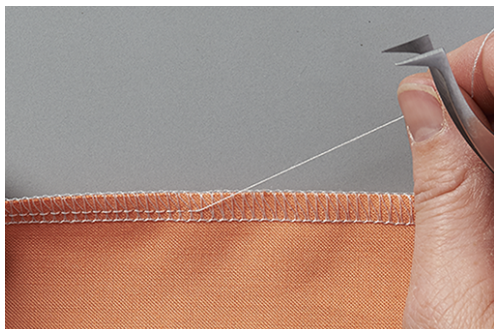

- > In caso di punti molto lunghi, tagliare il filo nel punto ed estrarlo un pezzo alla volta.

- > Rimuovere il filo dell'ago overlock sinistro nello stesso modo.
 - I fili dei crochet avvolgono il bordo senza sostegno e possono essere eliminati con facilità.



9.3 Fermare il punto di copertura

Fermare i punti è particolarmente importante se i punti non iniziano o finiscono con altre cuciture o orli. I punti sono fermati se vengono sopracuciti.

Fermare il punto di copertura e catenella

Per i punti di copertura e catenella, il primo punto è fermato automaticamente dai punti seguenti.

Fermare il punto di copertura e a catenella all'estremità del filo

I punti sono fermati se vengono sopracuciti. Fermare i punti è particolarmente importante se non iniziano o finiscono con altre cuciture o orli.

Fermare il punto di copertura alla fine della cucitura

Per fermare il punto di copertura all'estremità del filo, tirare i fili dell'ago attraverso il cappio e annodarli con l'estremità del filo del crochet sul rovescio del tessuto.

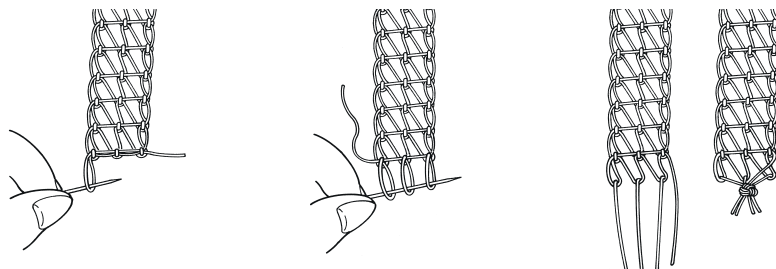

- > Voltare il tessuto a rovescio.
- > Sollevare il cappio con un ago da cucito e tenerlo fermo.
- > Tirare l'estremità del filo del crochet verso l'alto, in modo che i cappi del filo dell'ago appaiano sul rovescio.
- > Prendere i cappi con l'ago da cucito e sollevarli, fino a portare tutte le estremità dei fili sul rovescio del progetto di cucito.
- > Annodare strettamente tra loro le estremità dei fili alla fine della cucitura.

Fermare il punto di copertura alla fine della cucitura

Per fermare il punto catenella all'estremità del filo, tirare il filo dell'ago attraverso il cappio e annodarlo con l'estremità del filo del crochet sul rovescio del tessuto.

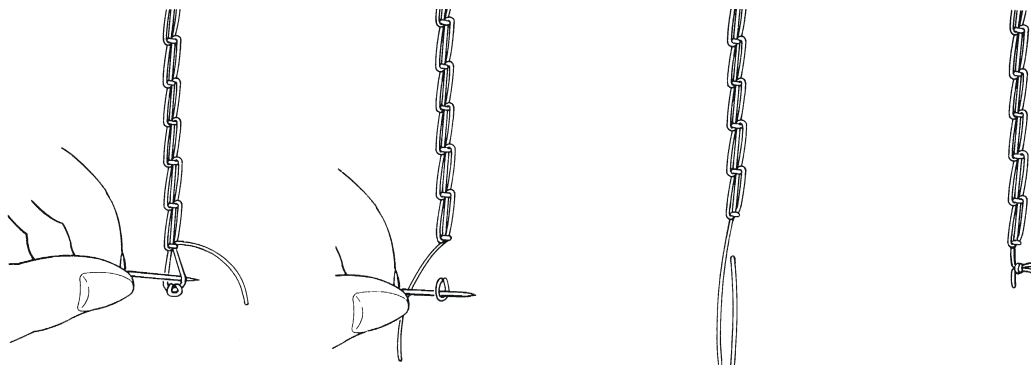

- > Voltare il tessuto a rovescio.
- > Sollevare il cappio con un ago da cucito e tenerlo fermo.
- > Tirare l'estremità del filo del crochet verso l'alto, in modo che il cappio del filo dell'ago appaia sul rovescio.
- > Prendere il cappio con l'ago da cucito e sollevarli, fino a portare tutte le estremità dei fili sul rovescio del progetto di cucito.
- > Annodare strettamente tra loro le estremità dei fili alla fine della cucitura.

Fermare i punti alla fine della cucitura e sciogliere la catenella

- > Cucire l'orlo o la cucitura. Con cuciture circolari eseguire gli ultimi punti sopra i primi punti.
- > Alzare gli aghi e il piedino.
- > Afferrare i fili degli aghi con l'attrezzo di sicurezza per punto di copertura, tirarli indietro tra il piedino e la stoffa e tagliarli.

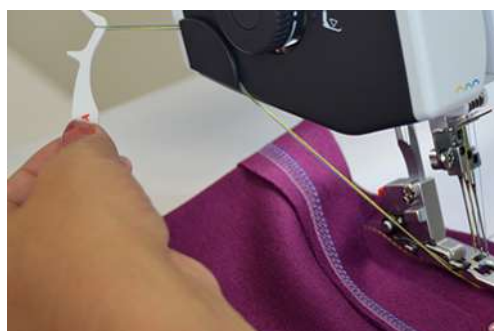

- > Spostare la stoffa indietro e tagliare i fili del crochet.
 - I punti di copertura/punti catenella vengono fissati.
 - I punti overlock vengono fissati e la catenella viene sciolta.

9.4 Scucire il punto di copertura

I punti di copertura a catenella sono intrecciati con filo del crochet e filo dell'ago.

Scucire il punto di copertura

- > Tirare il filo del crochet dalla catenella sul rovescio del tessuto.

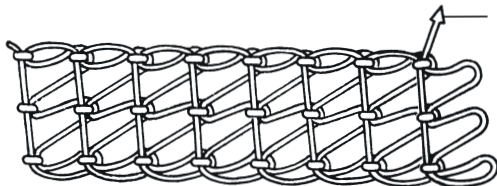

- > Sul lato anteriore del tessuto, rimuovere i fili dell'ago.
 - Il punto si scuce.

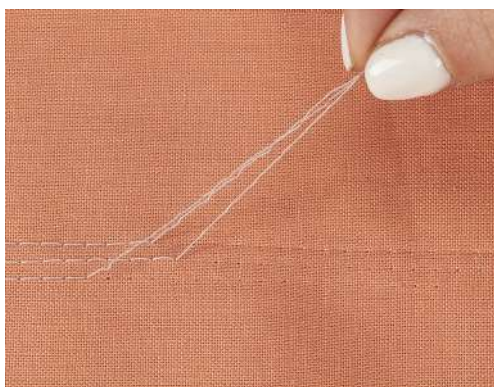

Scucire il punto catenella

- > Tirare il filo del crochet all'estremità della cucitura della catenella sul rovescio.



- > Rimuovere il filo dell'ago sul davanti del tessuto.
 - Il punto si scuce.

9.5 Cucire orli

Il punto di copertura si adatta perfettamente agli orli su materiale elastico e a maglia.

- > Impostare la macchina per punti di copertura
- > Segnare la larghezza desiderata dell'orlo (rovescio contro rovescio) e stirare l'orlo.
- > Posizionare il davanti della stoffa sotto il piedino.

- > Guidare il bordo dell'orlo lungo la marcatura della copertura del punto di copertura e cucire insieme.
 - L'orlo è cucito e allo stesso tempo rifinito sul lato inferiore del tessuto.

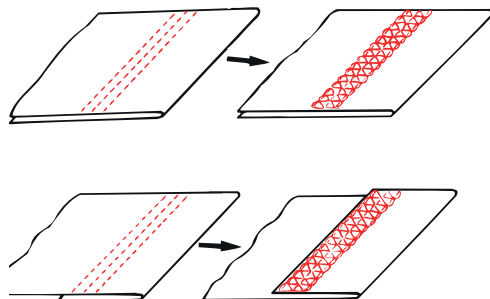

- > Tagliare il margine di tessuto in eccesso.

9.6 Cucitura piatta

La cucitura piatta forma dei cappi orizzontali sul diritto della cucitura e dei punti lunghi di connessione sul rovescio.

- > Impostare la macchina per il punto piatto a 2 o 3 fili.
- > Unire due strati di tessuto (rovescio contro rovescio).
- > Tirare i due strati di tessuto con cautela per separarle.
 - I due margini sono adesso sovrapposti all'interno della cucitura piatta.

Cucitura piatta stretta

La cucitura piatta stretta si ottiene utilizzando il filo overlock destro (RN).

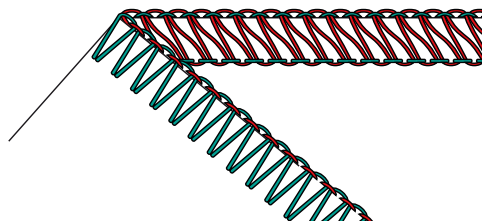

Cucitura piatta larga

La cucitura piatta larga si ottiene utilizzando il filo overlock sinistro (LN).

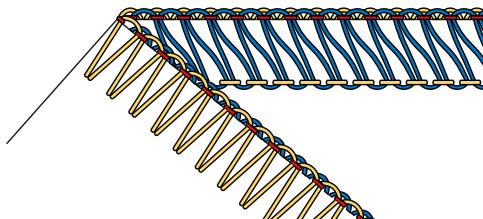

9.7 Unire le cuciture

- > Avviare e regolare la macchina per il punto di copertura o catenella.
- > Adattare la lunghezza del punto alla stoffa.
- > Posizionare la stoffa sotto il piedino ed abbassare il piedino.
- > Eseguire la cucitura.
- > Per cucire linee parallele o bordini, utilizzare il bordo del piedino sinistro o destro o seguire la scala sull'inserto del punto di copertura.

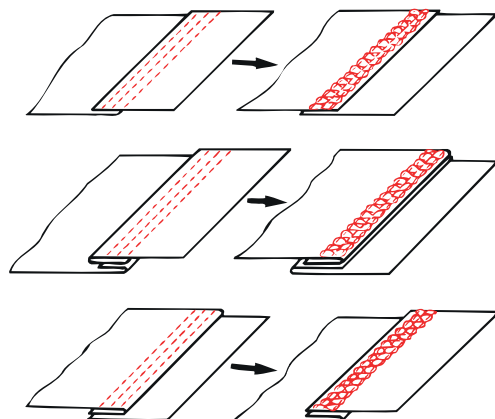

9.8 Applicare inserti tramite cucitura

L'applicazione di inserti tramite cucitura è ideale per scollature elastiche, bordi di maniche e finiture a forma circolare.

- > Tagliare il nastro in sbieco o le strisce di tricot nella larghezza desiderata.
- > Marcare, stirare o imbastire la cucitura.
- > Posizionare l'inserto lungo il bordo della cucitura e cucire.
- > Guidare il bordo dell'inserto sul lato superiore del progetto di cucito, lungo il piedino sinistro ammortizzato.
 - Sul lato inferiore il bordo dell'inserto è rifinito dal filo del crochet.
- > Ritagliare il margine di cucitura di 2 mm.

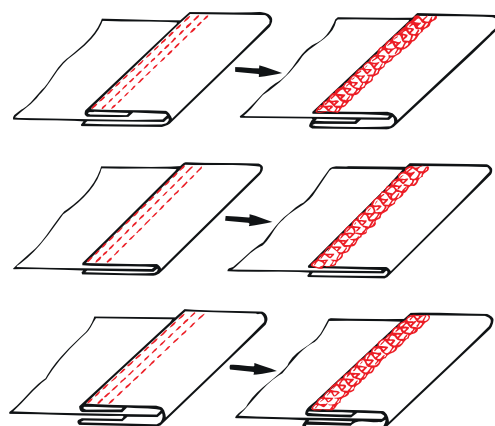

9.9 Impunturare la cucitura

Il punto di copertura è adatto per impunturare le cuciture overlock su tutti i materiali elastici. È ideale per felpe, abiti in jersey, giacche, cappotti in maglia e capi d'abbigliamento in stile patchwork.

- > Posizionare la cucitura da un lato o stirlarla.
- > Impunturare a punti stretti sul lato superiore del tessuto.
- > Guidare i lati del piedino lungo il bordo della cucitura.
 - Il risultato è una finitura decorativa, resistente e duratura.

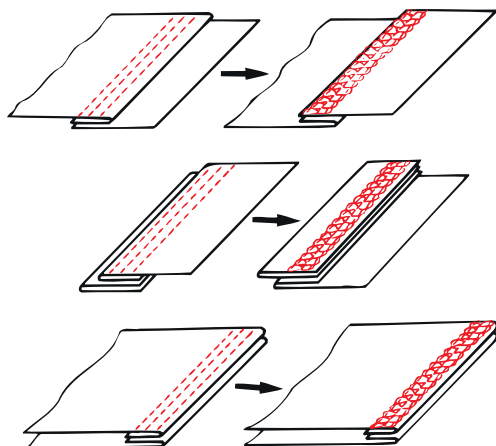

9.10 Arricciare

L'arricciatura crea tante piccole pieghe nella cucitura.

Tirare il filo dell'ago

- > Configurare la macchina per un overlock a 4 fili.
- > Mettere il trasporto differenziale sul valore base.
- > Cucire il tessuto con il lato su cui si desidera creare le pieghe rivolto in alto.
- > Lasciare una catenella lunga alla fine della cucitura.
- > Estrarre il filo/i fili dalla catenella.
- > Tirare il filo/i fili dell'ago e suddividere regolarmente le pieghe sulla cucitura.



9.11 Arricciare le cuciture

Semplici tessuti fini possono essere arricciati con il punto catenella.

- > Aumentare il trasporto differenziale.

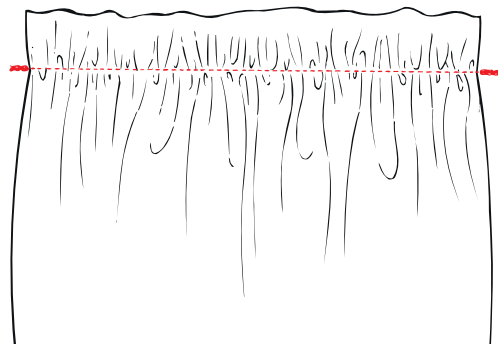

9.12 Cucire angoli esterni

Sopracucire gli angoli

- > Impostare la macchina per il punto overlock a 2, 3 o 4 fili.
- > Cucire lungo il margine del tessuto, appena oltre l'angolo.
- > Girare il tessuto e cucire sopra il margine cucito in precedenza.
- > Fermare la catenella. (vedi a pagina 92)



Tagliare gli angoli

- > Intagliare il margine per la larghezza di cucito del successivo angolo nella direzione di cucito (lunghezza piedino).

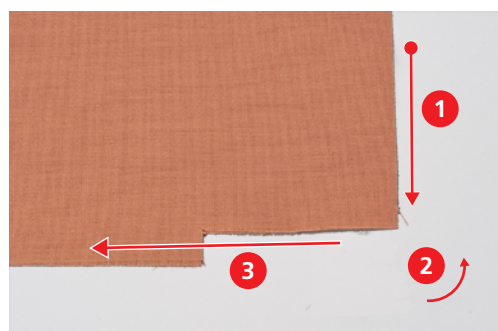

- > Cucire il bordo fino all'angolo di taglio.
- > Cucire un punto oltre il bordo del tessuto ed arrestare la macchina.
 - Gli aghi sono nella posizione più alta.
- > Alzare il piedino.

- > Spostare la leva di selezione dell'orlo arrotolato sulla posizione «R».
 - I fili si staccano dalla linguetta.
- > Girare il tessuto in senso antiorario.
 - Il taglio del margine si trova sotto il piedino, nella direzione di cucito.
- > Spostare la leva di selezione orlo arrotolato sulla posizione «O».
- > Infilare l'ago nella stoffa.
- > Riavvolgere i fili lenti sui coni di filo e tenderli.
- > Abbassare il piedino e continuare a cucire.



9.13 Cucire angoli interni

- > Impostare la macchina per il punto overlock a 2 o 3 fili.



- > Marcare con una penna per tessuti le linee di cucitura su entrambi i lati dell'angolo per circa 5cm.
- > Cucire finché il coltello non arriva all'angolo.
- > Mettere gli aghi sul tessuto.
- > Alzare il piedino.
- > Tirare con cautela l'angolo finché è dritto, piegando in avanti il tessuto.
- > Abbassare il piedino.
- > Continuare a cucire finché gli aghi non raggiungono l'angolo.
- > Fissare la stoffa inserendo gli aghi nell'angolo interno.
- > Sollevare il piedino e piegare la stoffa all'indietro.
- > Abbassare il piedino e continuare a cucire.

9.14 Cucire le curve interne

Scollature, ripieghi e giromanica presentano delle curve interne. Si può evitare di ritagliare o intagliare i margini delle curve, cucendoli con un punto overlock.

- > Impostare la macchina per il punto overlock a 3 o 4 fili.

- > Tirare con attenzione l'arrotondamento durante la cucitura.



9.15 Cucire le curve esterne e in cerchi

- > Tagliare via il margine di cucitura in un punto, nella lunghezza del piedino.



- > Iniziare e terminare la cucitura all'altezza del margine tagliato.
 - se si formano increspature: Impostare il trasporto differenziale tra 1,5 – 2.
 - se si formano pieghe: Impostare il trasporto differenziale tra 0,7 – 1.
- > Alla fine della cucitura cucire 1 – 2 punti sopra l'inizio della cucitura.
- > Abbassare l'ago ed alzare il piedino.
- > Girare il tessuto verso sinistra.



- > Abbassare il piedino e cucire una curva acuta oltre il tessuto.

10 Appendice

10.1 Custodia e trasporto della macchina

Custodia della macchina

Custodire la macchina correttamente, nel tempo influisce sulla sua longevità e funzionalità.

- > Non conservare la macchina all'aperto.
- > Proteggere la macchina dagli agenti atmosferici.
- > Per rimettere in funzione la macchina dopo un periodo di non utilizzo, toglierla dal cartone e lasciarla per circa 1 ora a temperatura ambiente.

Trasportare la macchina

Per spostare la macchina o per un trasporto più lungo, si consiglia di procedere come segue.

- > Inserire il supporto guidafile telescopico del portarocchetto completamente verso il basso.
- > Abbassare il piedino.
- > Rimuovere i cavi di collegamento.
- > Sollevare e trasportare la macchina utilizzando la maniglia.

10.2 Pulizia e manutenzione della macchina

ATTENZIONE

Danno causato dalla pulizia con aria compressa

L'uso di spray o aria compressa per la pulizia può danneggiare la macchina in modo permanente. Diventa necessaria una riparazione da parte del rivenditore bernette.

- > Rimuovere i residui di stoffa e filo con l'aspirapolvere, mettendo una spazzola morbida.

Pulire la macchina

La longevità della macchina può dipendere anche dalla qualità della sua cura e manutenzione. Per il normale uso domestico, si consiglia di fare revisionare la macchina una volta all'anno presso un negozio specializzato bernette certificato.

Ausili consigliati:

- Panno umido
- Pennello
- Pinzette
- Aspirapolvere con spazzola morbida

Pulire le aree della macchina consigliate:

- Ago, barra ago
 - Piedino
 - Griffe del trasporto (da sopra)
 - Coltello
 - Zona interna del braccio libero
- > La macchina può essere pulita all'esterno con un panno umido senza detersivo.
 - > Liberare regolarmente le zone della macchina consigliate da residui di tessuto e filo.

Pulire l'area dei crochet.

Durante il cucito di copertura, nell'area dei crochet si accumulano residui di polvere, tessuto e filo che devono essere eliminati regolarmente.

Presupposizione:

- Il piedino è alzato.
 - Gli aghi sono nella posizione più alta.
 - La macchina è spenta.
- > Rimuovere la soletta del piedino.
> Svitare la placca ago dal braccio libero.

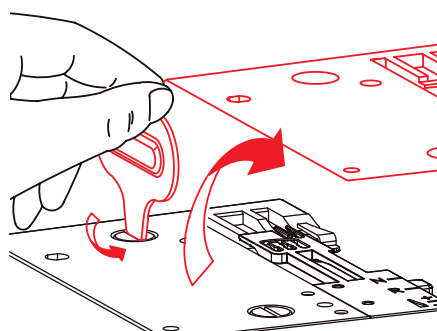

- > Rimuovere con un pennellino o un aspirapolvere residui di polvere, tessuto e filo.

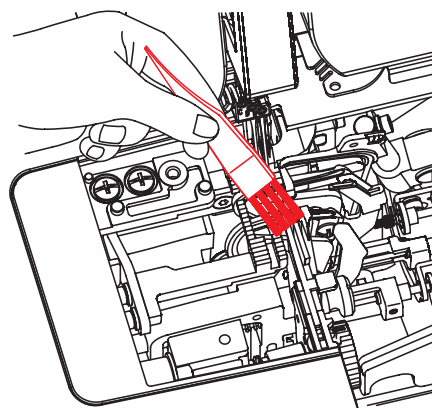

- > Fissare e avvitare la placca ago.

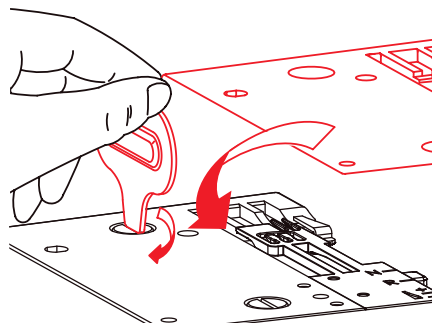

- > Girare lentamente il volantino per accertarsi che il coltello, l'ago e le griffe del trasporto si possano muovere liberamente.
> Montare il piedino.

Pulire i condotti d'aria

Rimuovere regolarmente polvere e residui di filo dai condotti dell'infilatura ad aria.

- > Per la pulizia utilizzare un filo più spesso (ad es. Amann Saba C spessore 30) di ca.1 m.
- > Inserire il filo nell'ugello del condotto d'aria.
- > Tenere i fili alle estremità e tirare più volte avanti e indietro.
- > Rimuovere il filo nella direzione di scorrimento, tirandolo dalla parte del crochet.

Pulire i piedini a ventosa

La pulizia dei piedini a ventosa impedisce alla macchina di muoversi sul tavolo durante il cucito ad alta velocità.

- > Rimuovere polvere e residui di filo dai piedini a ventosa con un panno umido.

Lubrificare la macchina

ATTENZIONE

Danno causato da liquido nel sistema dell'infilatura ad aria

La pompa dell'infilatura ad aria subisce danni permanenti dall'introduzione di liquidi. Diventa necessaria una riparazione da parte del rivenditore bernette.

- > Proteggere gli ugelli dei condotti d'aria da liquidi.

- > Ungere regolarmente i punti consigliati con una goccia di olio overlock bernette in dotazione.

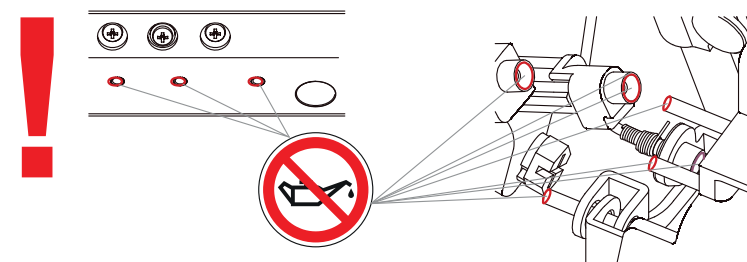
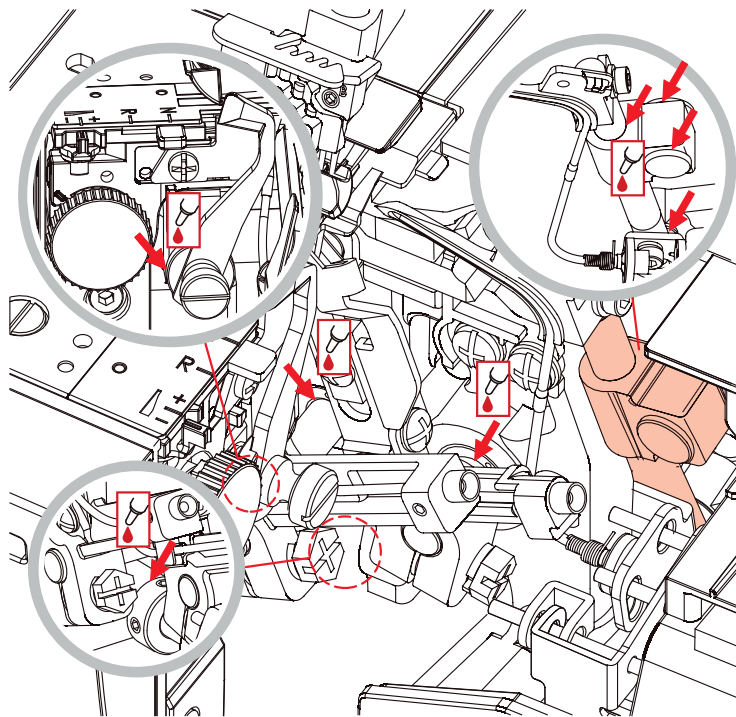

10.3 Risolvere problemi di funzionamento

Difetto	Soluzione
Il trasporto del tessuto è irregolare	<ul style="list-style-type: none"> > Aumentare la lunghezza del punto. > Se il tessuto è pesante, aumentare la pressione del piedino. > Se il tessuto è leggero, ridurre la pressione del piedino. > Controllare la regolazione del trasporto differenziale.
L'ago si spezza	<ul style="list-style-type: none"> > Inserire l'ago correttamente. > Non tirare il tessuto mentre si cuce. > Serrare la vite di regolazione dell'ago. > In caso di tessuti pesanti, utilizzare un ago più spesso.
Il filo si rompe	<ul style="list-style-type: none"> > Ridurre la tensione del filo. > Controllare il percorso di infilatura. > Controllare se il filo si è impigliato o ingarbugliato. > Inserire l'ago correttamente. > Inserire un nuovo ago; quello utilizzato potrebbe essere difettoso. > Utilizzare solo fili di ottima qualità.
Punti saltati	<ul style="list-style-type: none"> > Inserire aghi nuovi; quelli utilizzati potrebbero essere difettosi. > Serrare la vite di regolazione dell'ago. > Adattare lo spessore dell'ago al tessuto/al filo. > Inserire l'ago correttamente. > Cambiare il tipo o la grandezza degli aghi. > Controllare il percorso di infilatura. > Aumentare la pressione del piedino. > Adattare la tensione del filo. > Utilizzare solo fili di ottima qualità.
Punti difettosi	<ul style="list-style-type: none"> > Adattare la tensione del filo. > Controllare se il filo si è impigliato o ingarbugliato. > Controllare il percorso di infilatura.
Effetto arricciato	<ul style="list-style-type: none"> > Controllare la regolazione del trasporto differenziale. > Ridurre la tensione del filo. > Controllare se il filo si è impigliato o ingarbugliato. > Utilizzare solo fili di ottima qualità. > Ridurre la lunghezza del punto. > Se il tessuto è leggero, ridurre la pressione del piedino.
Taglio difettoso	<ul style="list-style-type: none"> > Verificare il posizionamento del coltello. > Sostituire un coltello o entrambi i coltelli.

Difetto	Soluzione
Tessuto ammassato	<ul style="list-style-type: none"> > Allentare la pressione del piedino. > Controllare la regolazione del trasporto differenziale. > Controllare se il filo si è impigliato o ingarbugliato. > Prima di cucire con una overlocker degli strati di tessuto pesante, fermarne i bordi con una macchina per cucire convenzionale.
La stoffa non è tagliata in modo pulito	<ul style="list-style-type: none"> > Larghezza di taglio su 9. > Liberare il coltello da pelucchi e residui.
Coltello difettoso	<ul style="list-style-type: none"> > Sostituire il coltello.
La macchina non funziona	<ul style="list-style-type: none"> > Collegare la macchina ad una presa di corrente e accenderla. > Chiudere lo sportello del crochet.

10.4 Dati tecnici

Denominazione	Valore	Unità
Numero dei punti	31	
Numero dei crochet	3	
Numero degli aghi	1– 5	
Sistema aghi	ELx705	
Spessore dell'ago	80 – 100 (12 – 16)	
Trasporto differenziale	0,6 – 2,0	
Spessore tessuto massimo	5 (0,23)	mm (in)
Larghezza di taglio overlock LN	5,0 – 7,0 (0,19 – 0,27)	mm (in)
Larghezza di taglio overlock RN	3,0 – 5,0 (0,12 – 0,19)	mm (in)
Larghezza punti di copertura	2,8 – 5,6 (0,11 – 0,22)	mm (in)
Larghezza punti combo	7,8 – 12,6 (0,31 – 0,49)	mm (in)
Velocità di cucito massima	1300	Punti al minuto
Misure senza guidafile allungabile (LxPxH)	43 x 27 x 29 (16,92 x 10,62 x 11,41)	cm (in)
Misure con piano supplementare/recipiente per ritagli di tessuto (LxPxH)	59 x 40 x 29 (23,22 x 15,78 x 11,41)	cm (in)
Peso, macchina	8,9 (19,6)	kg (lb)
Peso, nel cartone	12,8 (28,2)	kg (lb)
Tensione di ingresso (consumo di energia)	120 (80) / 230 – 240 (75)	V (W)
Classe di protezione (elettrotecnica)	II	
Data di produzione	Visibile sulla targhetta	

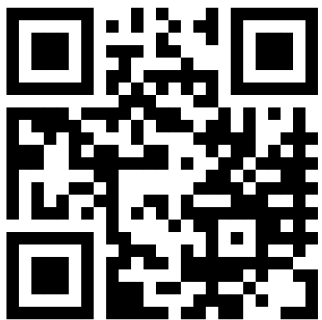

www.bernette.com/b68AIRLOCK

2023-06 IT
50400685.00A.03

© BERNINA International AG
Steckborn CH, www.bernina.com