

b08 STRAIGHT
STITCH

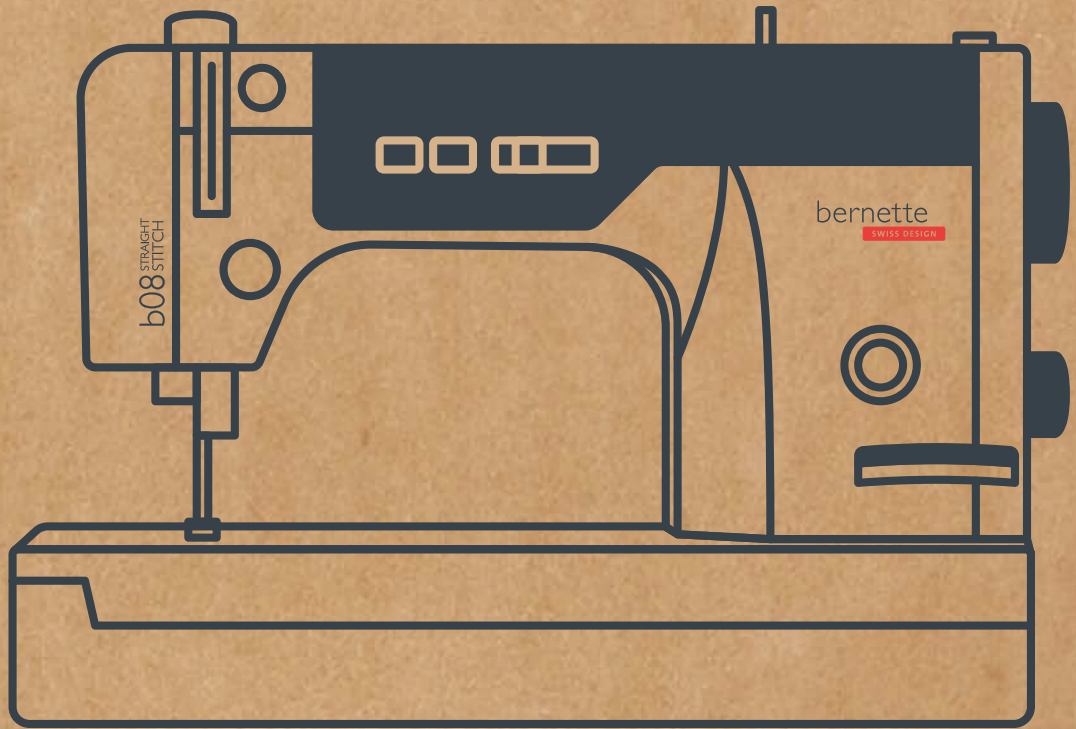

Handleiding

bernette
SWISS DESIGN

Inhoudsopgave

BELANGRIJKE VEILIGHEIDSVOORSCHRIFTEN	4		
Algemene aanwijzingen	6		
1 My bernette	8		
1.1 Overzicht machine	8		
Overzicht voorzijde	8		
Overzicht naaigebied	8		
Overzicht bedieningselementen	9		
Overzicht achterkant	9		
Overzicht bovenkant	10		
1.2 Accessoires	10		
Meegeleverde accessoires	10		
Overzicht naaivoeten	11		
1.3 Naald, garen, stof	12		
Overzicht naalden	12		
Garenkeuze	12		
Garen- en naaldoverzicht	12		
Naald-draad-verhouding	13		
2 Voorbereidingen	14		
2.1 Aansluiten en inschakelen	14		
Machine en pedaal aansluiten	14		
Machine aanzetten	14		
Kniehevel	14		
Draadgeleider positioneren	15		
2.2 Garenkloshouder	16		
Garenklos en garengelidingschijf bevestigen	16		
Klossennetje gebruiken	16		
2.3 Aanschuiftafel gebruiken	16		
2.4 Naald	17		
Naaldstop boven/beneden (permanent) instellen	17		
Naald omhoog en omlaag zetten	17		
Naald verwisselen	17		
2.5 Naaivoet	18		
Naaivoet omhoogzetten en omlaagzetten	18		
Naaivoet verwisselen	18		
2.6 Inrijgen	19		
Onderdraad opspoelen	19		
Onderdraad inrijgen	20		
Onderdraad omhooghalen	21		
Bovendraad inrijgen	22		
2.7 Naai-instellingen	24		
Onderdraadspanning instellen	24		
		Bovendraadspanning instellen	25
		Snelheid regelen	27
		Steeklengte instellen	27
		Naaivoetdruk instellen	28
3 Naaien	29		
3.1 Achteruitnaaien	29		
3.2 Automatische draadafsnijder	29		
3.3 Dikke plaatsen met nivelleerplaatjes naaien	29		
3.4 Hoeken naaien	29		
3.5 Moeilijk glijdende stoffen naaien	30		
3.6 Rits inzetten	30		
3.7 Blinde ritssluiting inzetten	31		
3.8 Randen smal doorstikken	32		
3.9 Stik de randen met behulp van de randgeleider door	32		
3.10 Randen breed doorstikken	32		
3.11 Zoomranden naaien	32		
3.12 Smalle zoom naaien	33		
3.13 Rijgsteek naaien	33		
3.14 Rimpelen	34		
4 Quilten	35		
4.1 Quilten uit de vrije hand	35		
4.2 Patchwork naaien	35		
5 Onderhoud en reiniging	37		
5.1 Transporteur en grijper reinigen	37		
5.2 Spoelhuls reinigen	37		
5.3 Machine smeren	38		
6 Storingen oplossen	39		
7 Technische gegevens	42		

BELANGRIJKE VEILIGHEIDSVOORSCHRIFTEN

Bij het gebruik van uw machine dient u de gebruikelijke en navolgende veiligheidsvoorschriften in acht te nemen. Lees voor het gebruik van deze machine de handleiding zorgvuldig door.

GEVAAR!

Om het risico van een elektrische schok te vermijden:

- Laat de machine nooit onbeheerd staan zolang deze nog op het stroomnet is aangesloten.
- Na gebruik dient de stekker uit het stopcontact van het stroomnet te worden getrokken.

Als bescherming tegen LED-straling:

- LED-lamp niet direct met optische instrumenten bekijken (bijv. een loep). De LED-lamp komt overeen met de beschermingsklasse 1M.
- Als de LED-lamp beschadigd of defect is, dient u met uw bernette dealer contact op te nemen.

WAARSCHUWING

Om het risico van verbrandingen, brand, elektrische schok of verwondingen van personen te vermijden:

- Gebruik voor het in werking zetten van de machine uitsluitend het meegeleverde netsnoer. De stroomkabel voor de VS en Canada (netstekker NEMA 1-15) mag uitsluitend voor een netspanning van maximaal 150 V naar aarde worden gebruikt.
- Deze machine mag alleen voor de in de handleiding beschreven doeleinden worden gebruikt.

- Gebruik de machine uitsluitend in droge ruimtes.
- De machine mag niet in vochtige toestand of in een vochtige omgeving worden gebruikt.
- De machine mag niet als speelgoed worden gebruikt. Voorzichtigheid is vooral vereist wanneer de machine door of in de nabijheid van kinderen wordt gebruikt.
- Kinderen jonger dan 8 jaar en mensen met een lichamelijke, sensorische of geestelijke beperking of met onvoldoende kennis of ervaring om de machine te bedienen, mogen de machine alleen gebruiken onder toezicht en met aanwijzingen over veilig gebruik van de machine en alleen wanneer ze de mogelijke risico's hebben begrepen.
- Kinderen mogen de machine niet als speelgoed gebruiken.
- Reinigings- en onderhoudswerkzaamheden mogen niet door kinderen zonder toezicht worden uitgevoerd.
- Gebruik de machine niet als de kabel of stekker beschadigd zijn, de machine niet storingvrij functioneert, deze gevallen of beschadigd is of wanneer deze in het water is gevallen. Breng de machine naar de dichtstbijzijnde bernette dealer voor een uitgebreide controle en eventuele reparatie.
- Gebruik uitsluitend accessoires die door de producent worden aanbevolen.
- Gebruik de machine niet als de ventilatieopeningen geblokkeerd zijn. Verwijder pluisjes, stof- en draadresten regelmatig uit de openingen.
- Steek geen voorwerpen in de openingen van de machine.
- Zet geen voorwerpen op het pedaal.
- Gebruik de machine uitsluitend met een pedaal van het type 21381.

- Gebruik de machine niet in ruimtes waar aërosolproducten (sprays) of zuurstof worden gebruikt.
- Houd uw vingers op voldoende afstand van alle bewegende delen. Voorzichtigheid is vooral vereist in de buurt van de naald.
- Duw niet tegen en trek nooit aan de stof tijdens het naaien. Hierdoor kan de naald breken.
- Zet bij handelingen binnen het bereik van de naald - zoals naald inrijgen en verwisselen, de grijper inrijgen of de naaivoet verwisselen - de hoofdschakelaar op «0».
- Gebruik geen kromme naalden.
- Gebruik altijd een originele bernette steekplaat. Bij gebruik van een andere steekplaat kan de naald breken.
- Schakel de machine uit door de hoofdschakelaar op «0» te zetten en de stekker uit het stopcontact van het stroomnet te trekken. Trek altijd aan de stekker, nooit aan het snoer.
- Trek de stekker uit het stopcontact van het stroomnet bij het openen of verwijderen van een deksel of afdekkap, als de machine wordt geolied of bij andere reinigings- en onderhoudswerkzaamheden die in deze handleiding worden beschreven.
- De machine is dubbel geïsoleerd (met uitzondering van de VS, Canada en Japan). Gebruik uitsluitend originele onderdelen. Lees de aanwijzing voor het onderhoud van dubbel geïsoleerde producten.

BEWAAR DE VEILIGHEIDSVOORSCHRIFTEN OP EEN VEILIGE PLAATS

Algemene aanwijzingen

Beschikbaarheid van de handleiding

De beknopte handleiding is onderdeel van de machine.

De nieuwste versie van de gedetailleerde gebruiksaanwijzing is beschikbaar op www.bernette.com/b08#!support.

Bewaar de beknopte handleiding op een geschikte plaats in de buurt van de machine en houd deze onder handbereik.

Wanneer u de machine aan iemand anders doorgeeft, geef dan ook de beknopte handleiding mee.

Doelmatig gebruik

Uw bernette machine is voor particulier huishoudelijk gebruik ontwikkeld en geproduceerd. De machine dient om stoffen en ander materiaal te verwerken, zoals in deze handleiding beschreven. Elke andere toepassing geldt als niet doelmatig. BERNINA is niet aansprakelijk voor gevolgen van niet-doelmatig gebruik.

Uitvoering en leveringspakket

In deze handleiding worden ter verduidelijking afbeeldingen gebruikt. De machines en accessoires in deze afbeeldingen komen mogelijk niet met het leveringspakket van uw machine overeen. De meegeleverde accessoires kunnen per land verschillen. Vermelde of afgebeelde accessoires die niet zijn meegeleverd, zijn als optionele accessoires bij een bernette dealer verkrijgbaar. Meer accessoires vindt u op www.bernette.com.

Om technische redenen en ter verbetering van het product kunnen te allen tijde zonder vooraankondiging wijzigingen met betrekking tot de uitvoering en uitrusting van de machine of de accessoires worden doorgevoerd.

Onderhoud dubbel geïsoleerde producten

Een dubbel geïsoleerd product is van twee isoleereenheden in plaats van een aarding voorzien. Een dubbel geïsoleerd product bevat geen aardingsmiddel en dit dient ook niet te worden gebruikt. Het onderhoud van een dubbel geïsoleerd product vereist grote zorgvuldigheid en een uitstekende kennis van het systeem en mag derhalve alleen door bevoegd personeel worden uitgevoerd. Voor service en reparatie mogen uitsluitend originele onderdelen worden gebruikt. Een dubbel geïsoleerd product is op de volgende wijze gekenmerkt: «dubbele isolatie» of «dubbel geïsoleerd».



Het symbool kan eveneens aangeven, dat een product dubbel geïsoleerd is.

Milieubescherming

BERNINA International AG neemt zijn plichten omtrent milieubescherming waar. Wij streven ernaar onze producten zodanig te vervaardigen dat het milieu wordt ontzien.



De machine is voorzien van het symbool van een doorgestreepte afvalbak. Dit betekent dat de machine niet bij het huishoudelijk afval mag worden gedeponerd wanneer deze niet meer wordt gebruikt. Incorrecte afvoer kan ertoe leiden dat gevaarlijke stoffen in het grondwater terecht komen en zo onze voedselketen binnendringen en als gevolg daarvan onze gezondheid schaden.

De machine moet gratis worden ingeleverd bij een nabijgelegen WEEE-verzamelpunt of op een recyclingpunt voor hergebruik van de machine. Informatie over verzamelpunten kunt u bij uw gemeente opvragen. Bij aankoop van een nieuwe machine is de dealer verplicht de oude machine gratis terug te nemen en vakkundig en verantwoord af te voeren.

Indien de machine persoonlijke gegevens bevat, bent u zelf verantwoordelijk deze voor teruggave van de machine te verwijderen.

Symboolverklaring

 GEVAAR

Kenmerkt een gevaar met een hoog risico, dat overlijden of zwaar letsel veroorzaakt, indien dit niet wordt vermeden.

 WAARSCHUWING

Kenmerkt een gevaar met een gemiddeld risico, dat overlijden of zwaar letsel kan veroorzaken, indien dit niet wordt vermeden.

 VOORZICHTIG

Kenmerkt een gevaar met een gering risico, dat licht of middelzwaar letsel kan veroorzaken, indien dit niet wordt vermeden.

LET OP

Kenmerkt een gevaar, dat materiële schade kan veroorzaken, indien dit niet wordt vermeden.

1 My bernette

1.1 Overzicht machine

Overzicht voorzijde



- | | | | |
|---|-------------------------|---|----------------------------|
| 1 | Grijperdeksel | 6 | Draadhevel |
| 2 | Grijperafdekking | 7 | Draadgeleider |
| 3 | Draadafsnijder | 8 | Weergave «Steeklengte» |
| 4 | Draadgeleider | 9 | Aansluiting voor kniehevel |
| 5 | Weergave «Naaivoetdruk» | | |

Overzicht naaigebied

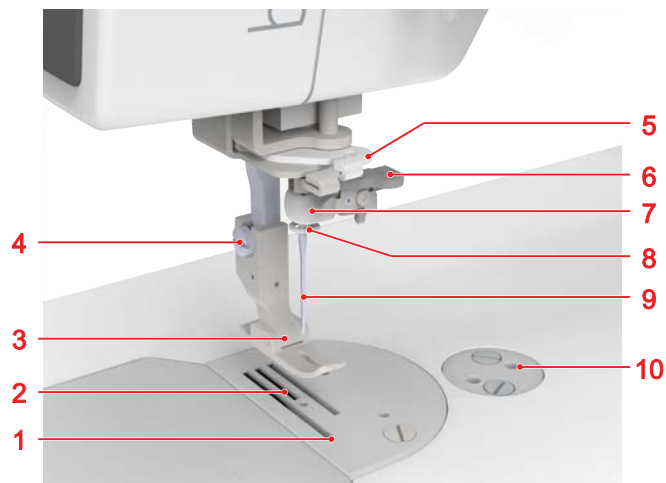

- | | | | |
|---|-----------------------------------|----|----------------------------------|
| 1 | Steekplaat | 6 | Naaldinrijger |
| 2 | Transporteur | 7 | Naaldhouder |
| 3 | Naaivoet | 8 | Draadgeleiding naaldhouder |
| 4 | Bevestigingsschroef voor naaivoet | 9 | Naald |
| 5 | Draadgeleider | 10 | Openingen voor aanbouwonderdelen |

Overzicht bedieningselementen



- | | | | |
|---|---------------------------------|---|------------------------|
| 1 | Instelwiel «Draadspanning» | 5 | Snelheidsregelaar |
| 2 | Instelwiel «Draadvoortspanning» | 6 | Toets «Draadafsnijder» |
| 3 | Toets «Naaldstop boven/beneden» | 7 | Achteruitnaaihendel |
| 4 | Toets «Onderdraadspoel» | | |

Overzicht achterkant

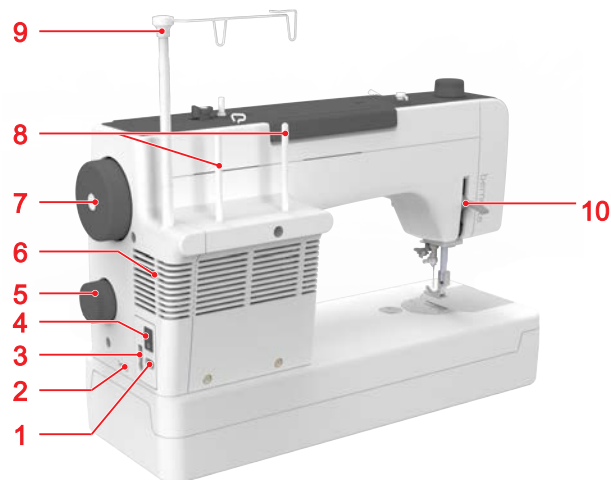

- | | | | |
|---|--|----|------------------------------|
| 1 | Aansluiting voor netsnoer | 6 | Ventilatieopeningen |
| 2 | Aansluiting voor automatische draadafsnijder | 7 | Handwiel |
| 3 | Aansluiting voor pedaal | 8 | Garenklospennen |
| 4 | Hoofdschakelaar | 9 | Uitschuifbare draadgeleiding |
| 5 | Instelwiel steeklengte | 10 | Naaivoethevel |

Overzicht bovenkant

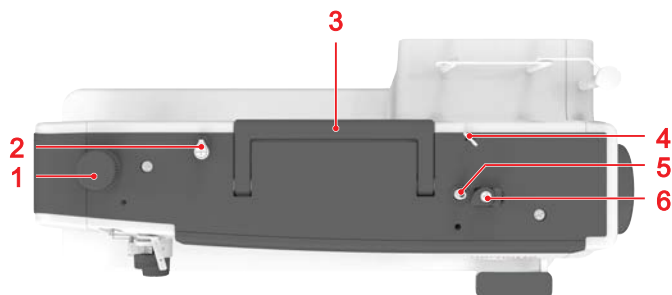

- | | | | |
|---|---------------------------|---|----------------------|
| 1 | Instelwiel «Naaivoetdruk» | 4 | Draadgeleider |
| 2 | Spoelvoorspanning | 5 | Spoelsysteem |
| 3 | Draagbeugel | 6 | Stopper spoelsysteem |





1.2 Accessoires

Meegeleverde accessoires

Meer accessoires vindt u op www.bernette.com/accessories.

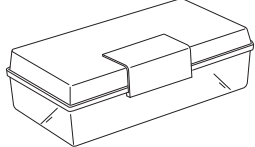

Afbeelding	Naam	Afbeelding	Naam
	Aanschuiftafel		Spoel (4x)
	Pedaal		Assortiment naalden
	Beknopte handleiding		Machineolie
	Kniehevel		Randgeleider

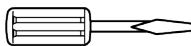
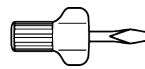
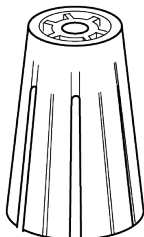
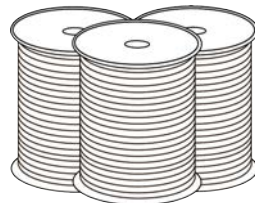
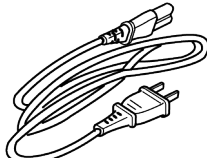
Afbeelding	Naam	Afbeelding	Naam
	Garenklosnetje (1x)		Kwastje
	Accessoirebox		Garengleidingschijf, groot (1x)
	Schroevendraaier, groot		Schroevendraaier, klein
	Garenklosstabilisator		Mettler-garenstarterset
	Netsnoer		

Overzicht naivoeten

Afbeelding	Naam	Toepassing
	Stiksteekvoet	Voor rechte steeknaden op alle stoffen.
	Smalle zoomvoet	Voor het doorstikken van randen en ritsluitingen.

1.3 Naald, garen, stof

In de loop ter tijd raakt een naald versleten. Naalden moeten daarom regelmatig worden vervangen. Voor een perfecte steek is een onberispelijke naaldpunt noodzakelijk. In het algemeen geldt: Hoe dunner een stof, des te dunner moet ook de naald zijn.

- Naalddikte 65, 75: voor dunne stoffen
- Naalddikte 75, 90: voor middelzware stoffen
- Naalddikte 90, 100: voor zware stoffen

Overzicht naalden

Naald	Artikelnummer
Snelnaainaalden Speciaal 65/9 HLx5	5020601507
Snelnaainaalden Speciaal 75/11 HLx5	5020601508
Snelnaainaalden Speciaal 90/14 HLx5	5020601509
Snelnaainaalden Speciaal 100/16 HLx5	5020601510
Snelnaainaalden Speciaal assortiment HLx5	5020601511

Garenkeuze

Voor een perfect naairesultaat zijn de kwaliteit van naald, draad en stof van doorslaggevend belang.

We adviseren het gebruik van kwalitatief hoogwaardige garens, om goede naairesultaten te bereiken.

- Katoengarens hebben de voordelen van een natuurvezel en zijn daarom zeer geschikt voor het naaien van katoenen stoffen.
- Gemercentreerde katoengarens hebben een lichte glans en hun eigenschappen veranderen niet door het wassen.
- Polyestergarens onderscheiden zich door hun grote sterkte en zijn zeer lichtecht.
- Polyestergarens zijn elastischer dan katoengarens en zijn geschikt voor toepassingen, waar een sterke en rekbare naad gewenst is.
- Rayon-/viscosegarens hebben de voordelen van een natuurvezel en onderscheiden zich door een sterke glans.
- Rayon-/viscosegarens zijn met name geschikt voor siersteken en geven deze een mooier effect.

Garen- en naaldoverzicht

Stof		Garen	Naalddikte (HLx5)
Dunne stoffen	Wol	Katoen 50 – 60	65/9
	Folie	Synthetisch 50 – 60	75/11
	Gabardine		90/14
	Dunne jersey		
	Flanelwol	Synthetisch 50 – 60	

Stof		Garen	Naalddikte (HLx5)
Dikke stoffen	Denim	Synthetisch 20 – 50	90/14
	Tentstof		100/16
	Kunstleer	Synthetisch 20 – 30	
	Tweed	Katoen 20 – 50	
		Synthetisch 30 – 50	
Jersey	Synthetisch 20 – 50		

Naald-draad-verhouding

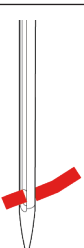
	De verhouding van de naald en het garen is correct als de draad tijdens het naaien precies in de lange gleuf van de naald ligt. Het garen kan optimaal worden genaaid.
	De draad kan breken en er kunnen steekfouten ontstaan als de draad te los in de gleuf en het oog van de naald ligt.
	De draad kan breken of klemraken als hij langs de rand van de gleuf schuurt en niet optimaal door het oog van de naald glijdt.

2 Voorbereidingen

2.1 Aansluiten en inschakelen

Machine en pedaal aansluiten

- > Steek de apparaatstekker van het netsnoer in de netsnoeraansluiting van de machine.
- > Steek de stekker van het netsnoer in het stopcontact.
- > Steek de stekker van de pedaalkabel in de pedaal aansluiting van de machine.

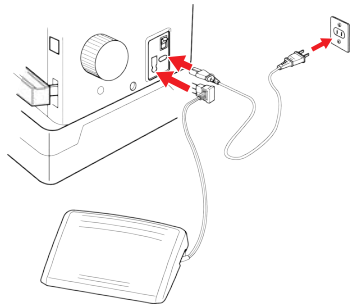

Machine aanzetten

Voorwaarde:

- De netstekker zit in het stopcontact.
- > Zet de hoofdschakelaar van de machine op «I».



Kniehevel

Met behulp van de kniehevel wordt de naaivoet tijdelijk omhoog- en omlaaggezet. De kniehevel is erg handig bij het naaien van applicaties, patchwork en quilten, omdat dan beide handen vrij zijn voor het positioneren van de stof terwijl de naaivoet met de knie wordt bediend.

Kniehevel monteren

- > Steek de kniehevel in de kniehevel aansluiting.

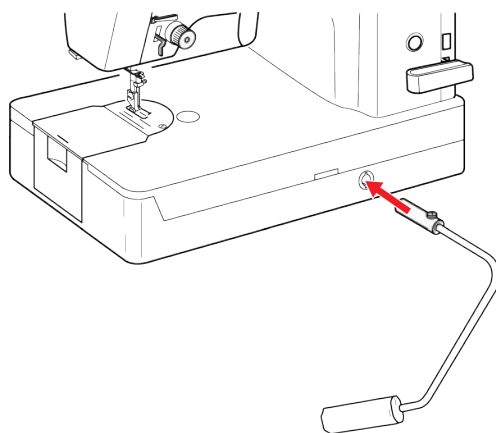

- > Stel de zithoogte van uw stoel zodanig in, dat de kniehevel gemakkelijk met uw knie kan worden bediend.

Kniehevel aanpassen

De positie en de hoek van de kniehevel kunnen optimaal worden aangepast aan de individuele zitpositie.

- > Steek de kniehevel in de kniehevelaansluiting.
- > Draai de vastzetschroef los en stel de hoek in door verschuiven van de stang.

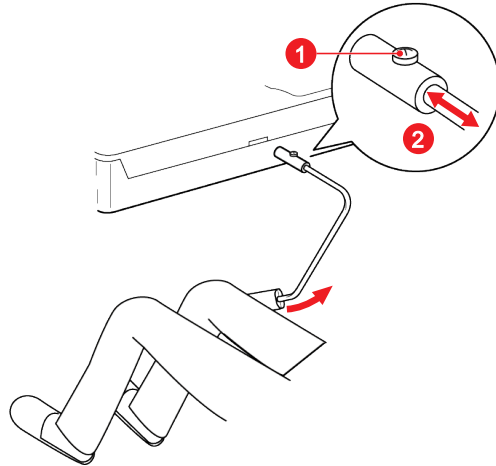

- > Draai de vastzetschroef vast.

Draadgeleider positioneren

De draadgeleider zorgt ervoor dat de draad netjes van de garenklossen wordt afgewikkeld. Elke draad wordt over een draadgeleidingsdraad gevoerd die direct op de garenklos ligt.

- > Voor het positioneren van de uittrekbare draadgeleiding, houd de draadgeleiding vast en trek deze tot aan de aanslag naar boven.
- > Draai de draadgeleiding naar links en rechts tot de beide positioneringspennen vastklikken.
 - De buitenste draadgeleidingsdraden lopen parallel aan de voorzijde van de machine..

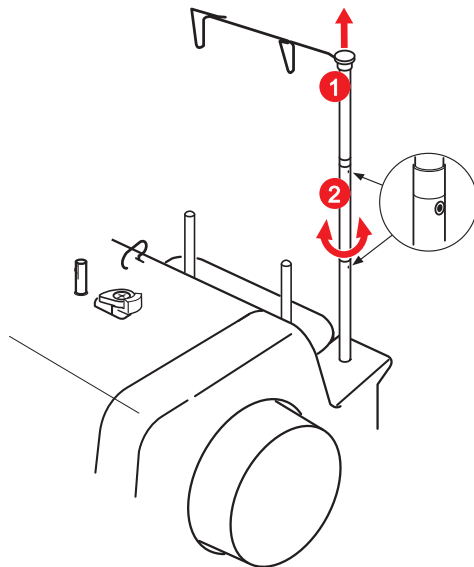

- > Schuif de draadgeleiding met wat druk omlaag om de draadgeleiding in te schuiven.

2.2 Garenkloshouder

Garenklos en garengleidingsschijf bevestigen

De garengleidingsschijf zorgt ervoor, dat het garen gelijkmatig van de klos loopt.

- > Zet de garenklos op de garenkloshouder.
- > Zet de passende garengleidingsschijf zodanig op de garenklos, dat er geen ruimte tussen de garengleidingsschijf en de garenklos zit.

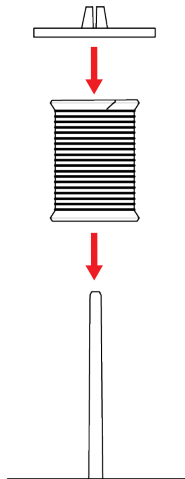

Klossennetje gebruiken

Door het garenklosnetje blijft het garen goed op de klos zitten en wordt voorkomen dat het garen in de war raakt of breekt.

- > Schuif het garenklosnetje over de garenklos. Zorg ervoor dat het garenklosnetje niet van de garenklos rolt, bijvoorbeeld door het garenklosnetje dubbel over de garenklos te schuiven of een deel van het netje achter in de garenklos te steken.

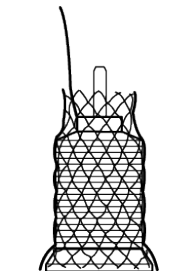

2.3 Aanschuiftafel gebruiken



[Video](#)

Door de aanschuiftafel aan de machine te bevestigen maakt u het reeds beschikbare naaioppervlak groter.

- > Klap de voetjes van de aanschuiftafel uit.



- > Schuif de aanschuiftafel van links naar rechts over het machinebed.

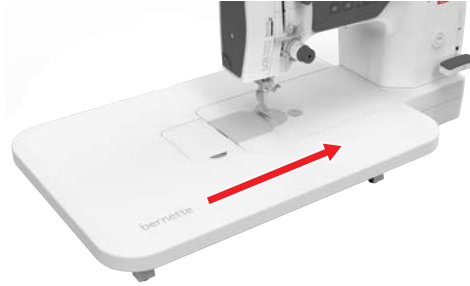

- > Verdraai de stelpoten om de hoogte van de aanschuiftafel aan te passen.
- > Verwijder de aanschuiftafel door deze over het machinebed naar links weg te trekken.

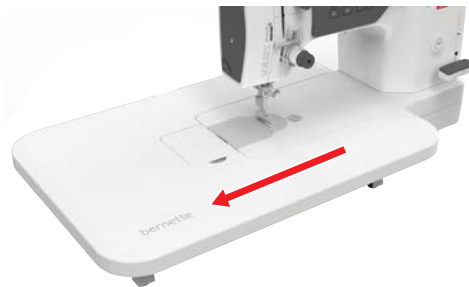

2.4 Naald

Naaldstop boven/beneden (permanent) instellen



- > Om de naaldpositie «onder» in te stellen, druk op toets «Naaldstop boven/beneden».
 - De rechter LED brandt rood.
 - Zodra het pedaal wordt losgelaten, stopt de machine met naaldpositie «onder».



- > Om de naaldpositie «boven» in te stellen, druk nogmaals op toets «Naaldstop boven/beneden».
 - De linker LED brandt groen.
 - Zodra het pedaal wordt losgelaten, stopt de machine met naaldpositie «boven».

Naald omhoog en omlaag zetten

- > Draai het handwiel tegen de wijzers van de klok in totdat de naald in de hoogste positie staat.
- > Draai het handwiel verder tegen de wijzers van de klok in totdat de naald in de stof steekt.

Naald verwisselen



Video

- > Machine uitschakelen.
- > Zet de naaivoet omlaag.
- > Zet de naald omhoog.
- > Draai de bevestigingsschroef los.

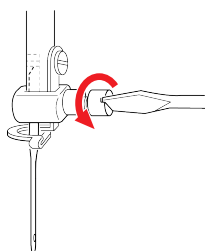

- > Trek de naald omlaag uit de machine.

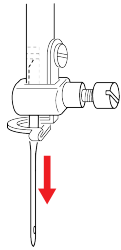

- > Schuif de nieuwe naald met de platte kant naar rechts tot tegen de aanslag naar boven in de naaldhouder.

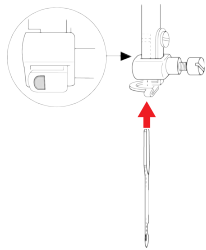

- > Draai de bevestigingsschroef vast.

2.5 Naaivoet

Naaivoet omhoogzetten en omlaagzetten

- > Om de naaivoet omhoog te zetten, drukt u de naaivoethendel naar boven.

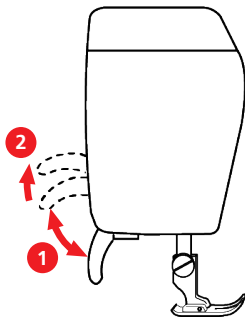

- > Om de naaivoet hoger dan de normale positie omhoog te brengen, drukt u de naaivoethendel helemaal naar boven en houdt deze zo.
- > Om de naaivoet omlaag te zetten, drukt u de naaivoethendel naar beneden.

Naaivoet verwisselen

- > Machine uitschakelen.
- > Zet de naaivoet omhoog.
- > Zet de naald omhoog.
- > Draai de bevestigingsschroef los en verwijder de naaivoet.

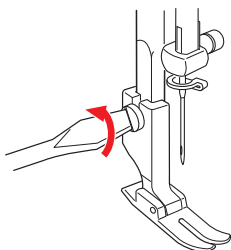

- > Breng een nieuwe naaivoet aan en draai de bevestigingsschroef vast.

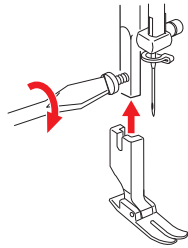

2.6 Inrijgen

Onderdraad opspoelen



[Video](#)

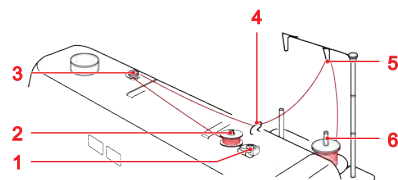

- | | | | |
|---|-------------------|---|-----------------------|
| 1 | Stopper | 4 | Draadgeleider |
| 2 | Spoelsysteem | 5 | Draadgeleidingsdraden |
| 3 | Spoelvoorspanning | 6 | Garenklossen |

- > Trek het garenklosnetje over de garenklos om in de war raken of breken van gladde garens te voorkomen.
- > Plaats de garenklos en de garengleidingsschijf op de garenkloshouder.
- > Trek de draad door de draadgeleidingsdraad en de draadgeleiding.
- > Leid de draad om de spoelvoorspanning.
- > Trek het draadeinde door het binnenste gaatje van de spoel en plaats de lege spoel op de spoleenheid.

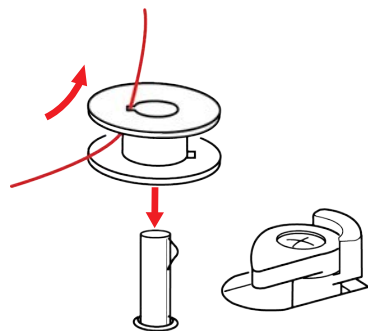

- > Druk de stopper van de spoleenheid naar links tegen de spoel, totdat de positie vergrendelt.

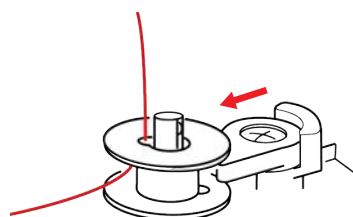



- > Druk op de toets «Spoelwinder».
 - De spoel wordt opgewonden.
- > Om het spoelen te stoppen, drukt u na enkele omwentelingen nogmaals op de toets «Spoelwinder».

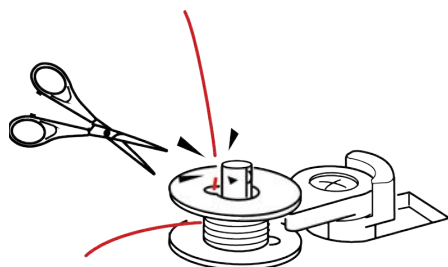

- > Snij het draadeinde net boven de spoel af.
- > Druk op de toets «Spoelwinder» om het spoelen te starten.
- > Druk nogmaals op de toets «Spoelwinder» om het spoelen te stoppen.
 - Als het spoeltje vol is, stopt de machine automatisch met spoelen.
- > Verwijder de spoel en knip de draad af.

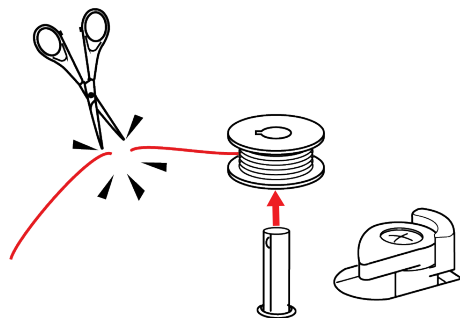

De machine is voorzien van een afzonderlijke spoelmotor, zodat tijdens het naaien ook kan worden gespoeld.

Onderdraad inrijgen



[Video](#)

- > Zet de naald omhoog.
- > Open het grijperdeksel.
- > Verwijder de grijperafdekking.
- > Machine uitschakelen.
- > Open de klep van de spoelhuls en verwijder de spoelhuls.
- > Plaats de nieuwe spoel zodanig in de spoelhuls, dat de draad rechtsom is opgespoeld.

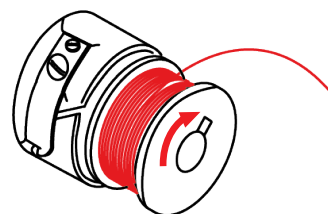

- > Trek de draad van rechts in de gleuf.

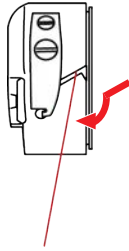

- > Leid de draad verder onder de veer door de opening.

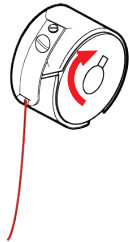

- > Trek aan de draad en controleer of de spoel rechtsom draait.

LET OP

Naaldbreuk door ongelijkmatig opgespoelde spoelen

Niet gelijkmatig opgespoelde spoelen kunnen leiden tot naaldbreuk of een onjuiste draadspanning.

- > Gebruik uitsluitend gelijkmatig opgespoelde spoelen.

- > Houd de spoelhuls aan de klep vast en plaats deze zodanig in de grijper, dat deze vastklikt.

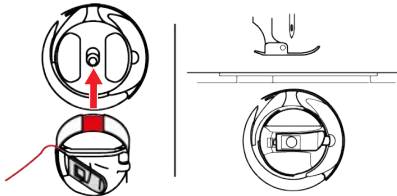

- > Breng de grijperafdekking aan.
- > Sluit het grijperdeksel.

Onderdraad omhooghalen

- > Zet de naald omhoog.
- > Zet de naaivoet omhoog en houd de naalddraad voorzichtig vast met de linkerhand.

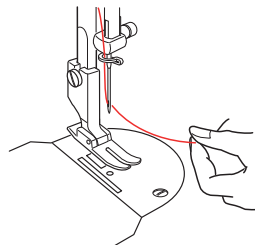

- > Druk 2x op de toets «Naaldstop boven/beneden».

- > Trek de bovendraad naar boven, totdat de onderdraad een lus vormt.

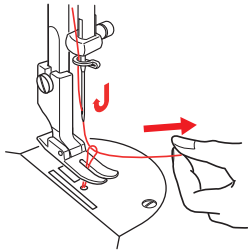

- > Trek de onderdraad helemaal naar boven.
- > Trek beide draden ca. 10 cm (4 inch) naar achteren en onder de naaivoet.

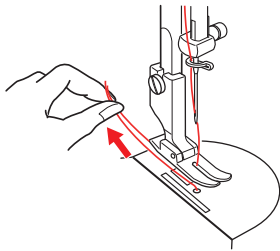

Bovendraad inrijgen



[Video](#)

- > Machine uitschakelen.
- > Zet de naald omhoog.
- > Zet de naaivoet omhoog.
- > Zet de garenklos op de garenkloshouder, zodat de draad rechtersom wordt afgewikkeld.
- > Leg de draad van achter door de draadgeleider.

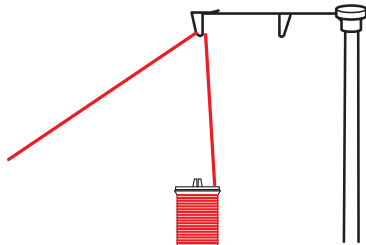

- > Leid de draad door de draadgeleidingsplaat (1) en breng deze dan tussen de draadspanningsschijven (2) van het instelwiel voor de draadvoorspanning aan. **AANWIJZING:** Heeft de draad de neiging om te gaan draaien, leid deze dan door de 3 gaten in de draadgeleidingsplaat, zoals weergegeven in afbeelding (A).

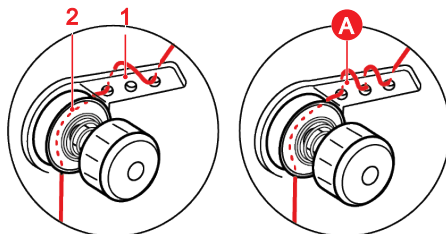

- > Houd de draad met beide handen vast en breng deze recht om het instelwiel voor de draadspanning (1) aan. Leid de draad over het uiteinde van de draadgeleidingsveer (2). Leid de draad van onder naar boven in de draadgeleiding (3).

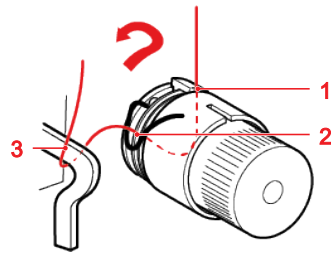

- > **Bij normale garens:** Houd de draad met beide handen vast en breng deze van onderaf in de geleiding (1) aan. Leid de draad van rechts naar links door de draadhevel (2). Leid de draad van bovenaf door de geleiding (1).

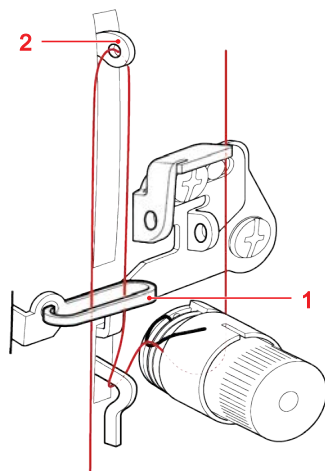

- > **Bij dikke garens:** Leid de draad door de 2 gaten van de draadgeleider (1). Leid de draad van rechts naar links door de draadhevel (2) en naar beneden door de geleiding (3).

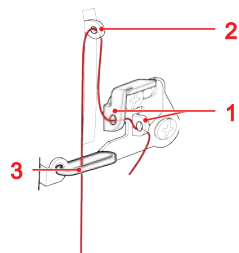

- > Houd de draad met beide handen vast en breng deze van linksvoor naar rechtsachter in de geleiding aan.

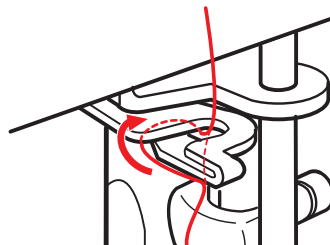

- > Leid de draad door de geleiders rechts van de naald.

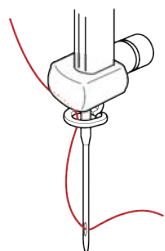

- > Druk de inrijghendel van de naaldrijger zo ver mogelijk omlaag en draai deze naar achteren.

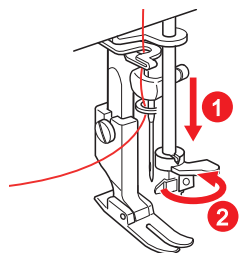

- Het draadhaakje loopt van rechts naar links door het oog van de naald.
- > Breng de draad van voren naar achteren om de draadgeleiding van de naaldrijger aan.
- > Leid de draad links naast de naald onder het draadhaakje door en houd deze vast.

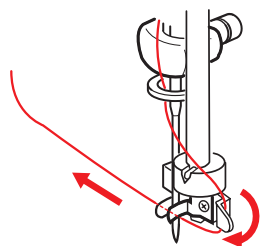

- > Draai de inrijghendel naar voren en laat deze los, zodat deze terugkeert in de uitgangspositie. Houd hierbij de draad voorzichtig vast.

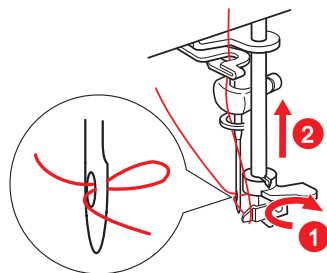

- Het draadhaakje trekt de draad naar rechts door het oog van de naald tot een lus.
- > Trek de draad helemaal door het oog van de naald.

2.7 Naai-instellingen

Onderdraadspanning instellen



[Video](#)

De onderdraadspanning is af fabriek vooringesteld voor standaardgarens. Bij het gebruik van dikke of speciale garens, bv. rubbergarens, kan het voorkomen, dat de onderdraadspanning moet worden aangepast. Voer vóór de instelling van de onderdraadspanning altijd een naaitest uit.

- > Plaats de spoel met draad in de spoelhuls.

- > Houd het uiteinde van de draad vast en laat met een ruk de spoelhuls vallen.

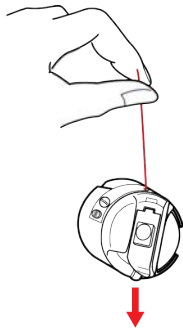

- Als de draad steeds uit de spoelhuls loopt, is de onderdraadspanning te gering.
- Als de draad niet uit de spoelhuls loopt, is de onderdraadspanning te hoog.
- > Draai de grootste schroef op de spoelhuls rechtsom, om de draadspanning te verhogen.
- > Draai de grootste schroef op de spoelhuls linksom, om de draadspanning te verlagen.

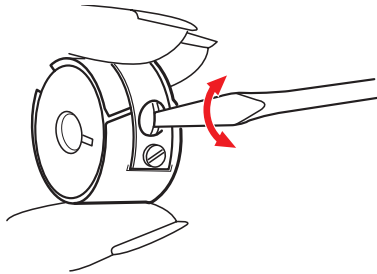

Bovendraadspanning instellen



Bovendraadspanning met het instelwiel instellen

De bovendraadspanning kan met het instelwiel «Draadspanning» worden ingesteld. De basiswaarde voor de bovendraadspanning is 3.

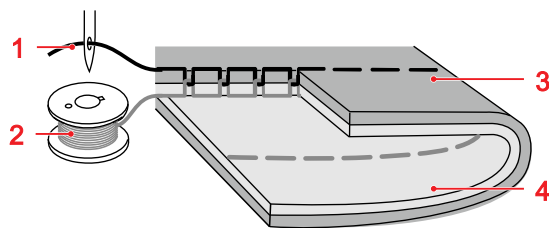

- | | | | |
|---|------------|---|--------------------------------------|
| 1 | Bovendraad | 3 | Voorzijde (bovenzijde) van de stof |
| 2 | Onderdraad | 4 | Achterzijde (onderzijde) van de stof |

Bij een optimale rechte steek is de onderdraad aan de voorzijde van de stof niet zichtbaar.

- > Stel de bovendraadspanning met het instelwiel op een lagere waarde in, als de onderdraad aan de voorzijde van de stof zichtbaar is.

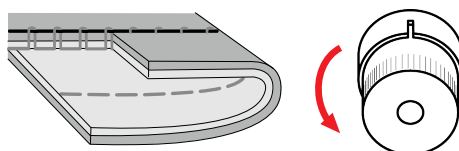

- > Stel de onderdraadspanning met het instelwiel op een hogere waarde in, als de bovendraad aan de achterzijde van de stof zichtbaar is.

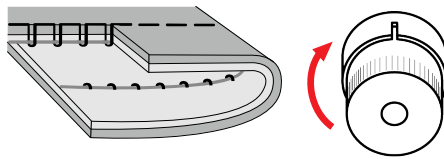

Bovendraadspanning in de draadgeleiding instellen (dikke garens)

Tevens kan de bovendraadspanning door verschuiven van de instelplaat worden veranderd.

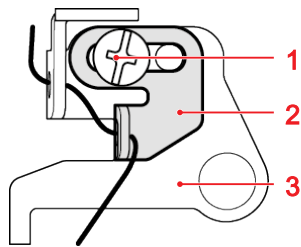

- 1 Bevestigingsschroef
- 2 Instelplaat

- 3 Draadgeleider

- > Voor het verkleinen van de bovendraadspanning, draai de bevestigingsschroef los, schuif de instelplaat naar links en draai de bevestigingsschroef vast.

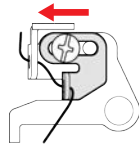

- > Voor het verhogen van de bovendraadspanning, draai de bevestigingsschroef los, schuif de instelplaat naar rechts en draai de bevestigingsschroef vast.

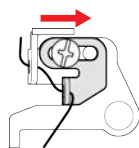

Bovendraadspanning in de draadvoorspanning instellen

Tevens kan de bovendraadspanning door verdraaien van het instelwiel «Draadvoorspanning» worden veranderd. Door het verdraaien verandert de spanning tussen de draadspanningsschijven. Bij de standaardinstelling verzinkt de schroefkop tot ca. 4 mm (1/8 tot 3/16") in het instelwiel.

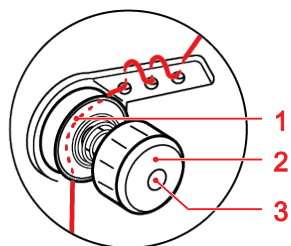

- 1 Draadspanningsschijf
- 2 Instelwiel draadvoorspanning

- 3 Schroefkop

- > Draai het instelwiel linksom, om de bovendraadspanning te verlagen.

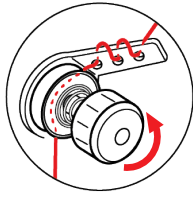

- > Draai het instelwiel rechtsom, om de bovendraadspanning te verhogen.

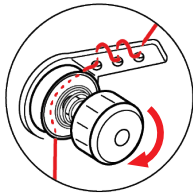

Snelheid regelen



[Video](#)

Snelheid met de snelheidsregelaar regelen

De maximaal mogelijke naaisnelheid kan met de snelheidsregelaar traploos worden aangepast.

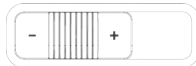

- > Schuif de snelheidsregelaar naar links om de snelheid te verlagen.
- > Schuif de snelheidsregelaar naar rechts om de snelheid te verhogen.

Snelheid met pedaal regelen

De naaisnelheid kan met het pedaal tot de maximaal mogelijke snelheid traploos worden aangepast.

- > Druk voorzichtig op het pedaal om de machine te starten.
- > Druk het pedaal verder in om sneller te naaien.
- > Laat het pedaal los om de machine stil te zetten.

Steeklengte instellen

De steeklengte kan met instelwiel «Steeklengte» van 0 – 6 mm worden ingesteld.

- > Verdraai het instelwiel «Steeklengte» (1), totdat de gewenste steeklengte op de steeklengte-indicatie (2) wordt weergegeven.

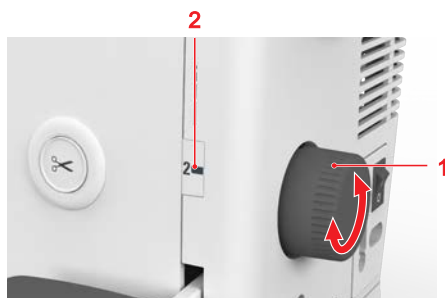

Naaivoetdruk instellen



Video

De naaivoetdruk kan met het instelwiel «Naaivoetdruk» worden ingesteld.



De naaivoetdruk dient ervoor om de druk van de naaivoet op de stof optimaal op de stofdikte in te stellen. Bij dikke stoffen is het raadzaam om de naaivoetdruk te verminderen. Dit heeft als voordeel, dat de stof beter kan worden bewogen. Bij dunne stoffen is het raadzaam om de naaivoetdruk te verhogen. Dit heeft als voordeel, dat de stof niet te gemakkelijk onder de naaivoet kan worden verschoven.

- > Verdraai het instelwiel «Naaivoetdruk» rechtsom, om de naaivoetdruk te verhogen.
- > Verdraai het instelwiel «Naaivoetdruk» linksom, om de naaivoetdruk te verlagen.

Aanwijzing: verlaag de naaivoetdruk niet tot onder «0», omdat dan de stof niet wordt getransporteerd.

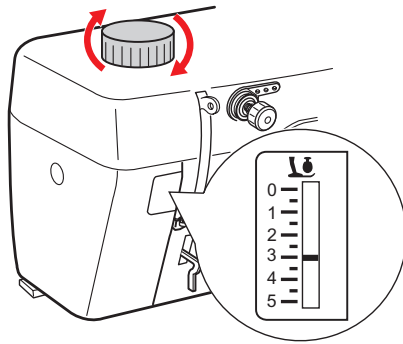

3 Naaien

3.1 Achteruitnaaien



[Video](#)

Achteruitnaaien wordt bij het begin en het einde van de naad gebruikt voor het afhechten van de naad.

- > Druk op de hendel «Achteruitnaaien» en houd deze ingedrukt.



- > Druk op het pedaal.
 - De machine naait achteruit, totdat de hendel «Achteruitnaaien» wordt losgelaten.

3.2 Automatische draadafsnijder



[Video](#)

De automatische draadafsnijder kan worden geactiveerd voor draaddiktes vanaf 30 en hoger. Voor draaddiktes onder 30 gebruikt u de draadafsnijder op de stangkop.

De functie van de automatische draadafsnijder kan variëren voor speciale draden.



- > Druk op de toets «Draadafsnijder» om de boven- en onderdraad automatisch af te snijden.

3.3 Dikke plaatsen met nivelleerplaatjes naaien

De nivelleerplaatjes (optionele accessoires) zijn heel handig als over dikke plaatsen wordt genaaid.

- > Bij het hoogste punt moet de naald omlaag en de naaivoet omhoog worden gezet.
- > Compenseer de hoogte van de naaivoet, door één, twee of drie nivelleerplaatjes onder de naaivoet en achter de naald aan te brengen.

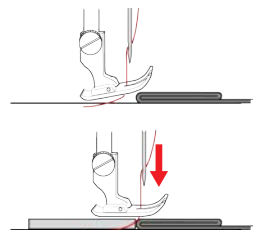

3.4 Hoeken naaien



- > Activeer «Naaldstop onder».
- > Stop de machine bij het bereiken van een hoek.
- > Zet de naaivoet omhoog.

- > Gebruik de naald als draaipunt en draai de stof.

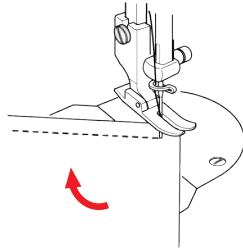

- > Zet de naaivoet omlaag en naai verder.

3.5 Moeilijk glijdende stoffen naaien

Moeilijk glijdende materialen zoals leer, kunstleer, kunststof en vinyl kunnen met de stiksteekvoet met glijzool (optioneel accessoire) eenvoudig worden genaaid.

- > Monteer de stiksteekvoet met glijzool.
- > Stel de gewenste steeklengte in.
- > Naai met lage, constante snelheid. Zo nodig naaivoetdruk en draadspanning aanpassen.

3.6 Rits inzetten

Omdat het stoftransport bij het naaibegin lastig kan zijn, verdient het aanbeveling de draden bij het naaibegin goed vast te houden of het naaiproject voor enkele steken enigszins naar achteren te trekken of eerst 1 – 2 cm (0,5 – 1 inch) achteruit te naaien.

- > Stel de steeklengte op «0,5 – 4».
- > Stel de draadspanning op «4 – 5» in.
- > Stel de naaivoetdruk op «3 – 5» in.
- > Monteer de instelbare ritsvoet (optioneel accessoire).
- > Draai de schroef los, stel de positie van de ritsvoet ten opzichte van de naald in en draai de schroef vast.

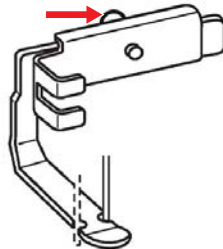

- > Positioneer de ritsvoet rechts van de naald, om de rechterzijde van de ritssluiting te naaien.
- > Laat de ritsvoet aan het einde van de ritssluiting zakken, zodat de naald de stof naast de vouw en de ritssluitingband doorsteekt.

- > Positioneer de ritsvoet links van de naald, om de linkerzijde van de ritssluiting te naaien.

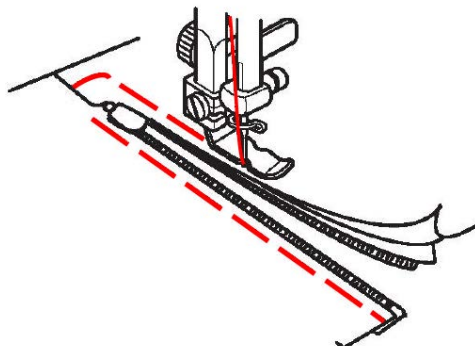

3.7 Blinde ritssluiting inzetten



Omdat het stoftransport bij het naaibegin lastig kan zijn, verdient het aanbeveling de draden bij het naaibegin goed vast te houden of het naaiproject voor enkele steken enigszins naar achteren te trekken of eerst 1 – 2 cm (0,5 – 1 inch) achteruit te naaien.

De ritsvoet voor blinde ritssluitingen (optioneel accessoire) moet worden gebruikt.

- > Stel de steeklengte in.
- > Open de ritssluiting helemaal.
- > Speld de rechter ritshelft met de goede kanten op elkaar op de rechterzijde van de stof.
- > Monteer de ritsvoet voor blinde ritssluitingen.
- > Speld de ritssluiting op het kledingstuk. Leg hiervoor een stuk dik papier tussen ritssluiting en stof.

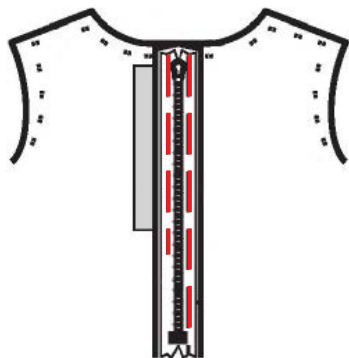

- > Verwijder de middelste rijgdraad en open de ritssluiting.

- > Naai de rechter- en linkerzijde van de ritssluiting aan de uiteinden van de ritssluitingopening.

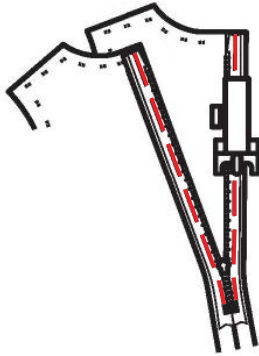

3.8 Randen smal doorstikken

- > Monteer de smalle stiksteekvoet.
- > Stel de gewenste steeklengte in.
- > Leg de stofrand links tegen de rand van de smalle stiksteekvoet.

3.9 Stik de randen met behulp van de randgeleider door

Voor het naaien van parallel lopende, zeer brede naden is het handig om de randgeleider langs een eerder genaaide naad te geleiden.

- > Stel de gewenste steeklengte in.
- > Monteer de randgeleider bij de openingen voor aanbouwonderdelen en stel de gewenste afstand tot de naald in.

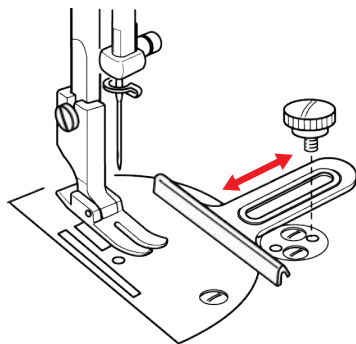

- > Draai de schroef vast.

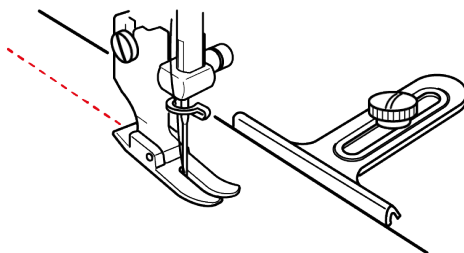

3.10 Randen breed doorstikken

- > Monteer de randgeleider en stel de gewenste afstand tot de naald in.
- > Stel de gewenste steeklengte in.
- > Leid de stofrand langs de randgeleider.

3.11 Zoomranden naaien

- > Stel de gewenste steeklengte in.
- > Monteer de stiksteekvoet of de smalle stiksteekvoet.
- > Leid de binnenste, bovenste zoomrand rechts langs de naaivoetrand.

3.12 Smalle zoom naaien

De zoomvoet (optioneel accessoire) moet worden gebruikt.

- > Monteer de zoomvoet.
- > Stel de gewenste steeklengte in.
- > Vouw de rand van de stof ca. 3 mm om en sla deze nogmaals om. Vouw de eerste 5 cm van de stofrand die moet worden genaaid.

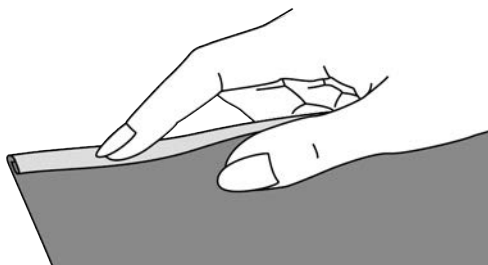

- > Plaats de stofrand met de linker stofzijde naar boven vrijwel op voetbreedte onder de naaivoet.
- > Naai 4 – 5 steken.
- > Zet de naald en de naaivoet omhoog.
- > Trek de stof ca. 10 – 15 cm naar achteren. Knip de draad niet af.
- > Houd met de linkerhand de 4 draden vast. Trek met de rechterhand de stofrand in de geleidingsopening van de zoomvoet.

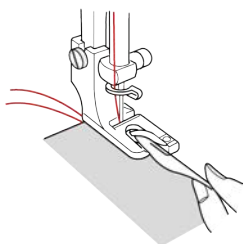

- > Zet de naaivoet omlaag.
- > Ga langzaam verder met naaien; vouw hierbij de snijrand van de stof voor de zoomvoet enigszins en houd deze naar links. Leid de stofrand gelijkmatig in de geleidingsopening van de zoomvoet en naai deze vast.

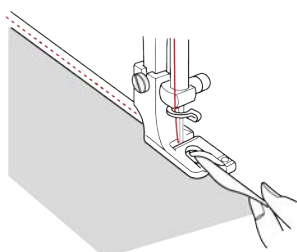

3.13 Rijgsteek naaien

De rijgsteek is geschikt voor het rijgen van meerdere stoflagen. Voor het rijgen is het raadzaam fijn stopgaren te gebruiken. Het stopgaren kan gemakkelijker worden verwijderd.

- > Monteer de stiksteekvoet.
- > Stel de maximale steeklengte in.



Speld de stoflagen met kopspelden dwars t.o.v. de rijgrichting op elkaar, zodat deze niet verschuiven.

3.14 Rimpelen

Ideaal voor dunne en middelzware stoffen. Voor het verfraaien van kleding of decoratieve artikelen.

- > Monteer de stiksteekvoet.
- > Stel de steeklengte op «4» in.
- > Stel de draadspanning op «2» of lager in.
- > Trek de bovendraad en onderdraad ca. 5 cm (20 inch) eruit.
- > Naai op voetbreedte langs de stofrand. Hecht aan het begin met enkele achtersteken af. Laat aan het einde de draaduiteinden ca. 10 – 12 cm (4 – 5 inch) laten uitsteken.
- > Naai de volgende lijnen met ca. 5 mm (1/4 inch) afstand. Hecht aan het begin met enkele achtersteken af. Laat aan het einde de draaduiteinden ca. 10 – 12 cm (4 – 5 inch) laten uitsteken.
- > Trek aan de onderdraden en verdeel de vouwen gelijkmatig.

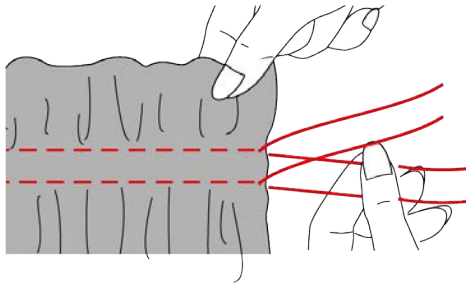

4 Quilten

4.1 Quilten uit de vrije hand

Bij de quiltwerkzaamheden wordt de quiltsteekplaat (optioneel accessoire) en de quiltvoet (optioneel accessoire) gebruikt.

Het verdient aanbeveling de aanschuiftafel te gebruiken. Bij het quilten uit de vrije hand is het van voordeel vanuit het midden naar buiten te quilten en de stof met lichte, ronde bewegingen naar alle kanten te geleiden tot het gewenste motief ontstaat.

Bij meanderquilten worden oppervlakten met quiltsteken gevuld. De afzonderlijke quiltlijnen lopen rond en kruisen elkaar nooit.



Als u quilthandschoenen met rubberen noppen draagt, kunt u de stof gemakkelijk leiden.

Voorwaarde:

- De bovenkant van de quilt, het volumevlies en de onderkant van de quilt zijn goed op elkaar gespeld of geregen.
- > Monteer de quiltsteekplaat.
- > Verwijder de naaivoet en monteer de quiltvoet aan de naaivoetstang.
- > Zet de quiltvoet vast met de schroef.
- > Stel steeklengte «0» in.
- > Pas de bovendraadspanning indien nodig aan.
- > Druk op het pedaal.
- > Houd de stof met beide handen dicht bij de naaivoet vast, zodat met uw handen een soort borduurraam ontstaat.
- > Geleid het naaiproject langzamer als de draad aan de bovenkant lussen vormt.
- > Als er knoopjes aan de onderzijde van de stof ontstaan, moet het naaiproject sneller worden geleid.

4.2 Patchwork naaien

Lapjes aan elkaar zetten

- > Monteer de patchworkvoet (optioneel accessoire).
- > Stel de steeklengte op «0,5 – 4» in.
- > Stel de bovendraadspanning op «4 – 5» in.
- > Stel de naaivoetdruk op «3 – 5» in.
- > Leg 2 delen met de goede kanten op elkaar.
- > Naai de delen met een naadtoeslag van 5 mm aan elkaar of leid deze langs de geleiding van de patchworkvoet.

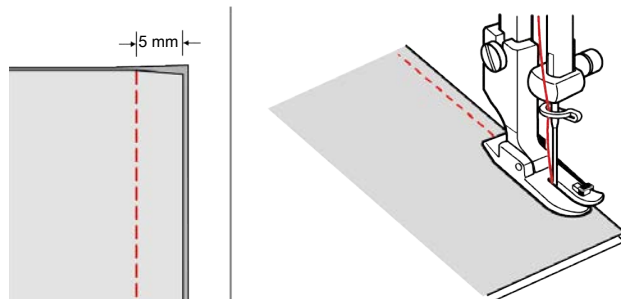

> Strijk de naadtoeslagen open.

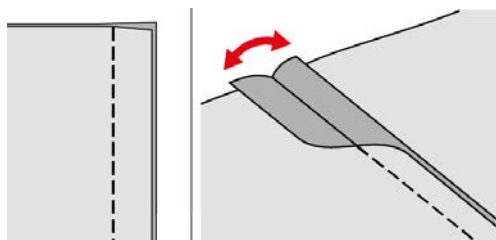

5 Onderhoud en reiniging

5.1 Transporteur en grijper reinigen



Video

Draadrestjes onder de steekplaat moeten regelmatig worden verwijderd.



Elektrisch aangedreven componenten

Verwondingsgevaar aan de naald en grijper.

> Zet de machine uit en trek de stekker uit het stopcontact.

- > Verwijder de naaivoet en de naald.
- > Open het grijperdeksel en verwijder de grijperafdekking.
- > Draai beide schroeven los en verwijder de steekplaat.

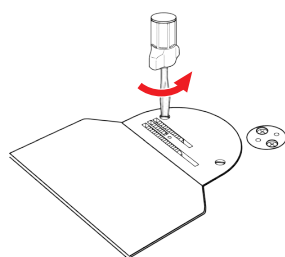

- > Verwijder spoelhuls en spoel.
- > Reinig transporteur en grijper met het kwastje.

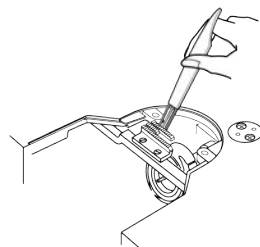

- > Bevestig de steekplaat. Plaats beide schroeven en draai ze vast.
- > Breng de grijperafdekking aan en sluit het grijperdeksel.
- > Bevestig de naald.
- > Bevestig de naaivoet.

5.2 Spoelhuls reinigen



Elektrisch aangedreven componenten

Verwondingsgevaar aan de naald en grijper.

> Zet de machine uit en trek de stekker uit het stopcontact.

- > Verwijder de naaivoet en de naald.
- > Open het grijperdeksel en verwijder de grijperafdekking.
- > Steekplaat verwijderen.
- > Verwijder de spoel uit de spoelhuls.
- > Reinig de spoelhuls met het kwastje.
- > Zet de naald in de hoogste stand.
- > Reinig de grijperbaan met het kwastje.
- > Plaats de spoel in het spoelhuls.

- > Bevestig de steekplaat.
- > Breng de grijperafdekking aan en sluit het grijperdeksel.
- > Monteer naald en naaivoet.

5.3 Machine smeren



[Video](#)

Door het smeren van de machine kunt u ongewenste geluiden bij de grijper voorkomen. Gebruik uitsluitend de bijgeleverde naaimachineolie «M0-70» of naaimachineolie «OP-8J» of «Klüber OY 100» voor deze naaimachine. Bernette adviseert, de grijper op de volgende tijdstippen te smeren:

- Voordat u de machine voor het eerst gebruikt
- Nadat u de machine langere tijd niet hebt gebruikt
- Bij intensief gebruik: dagelijks voordat u gaat naaien
- Bij ongewenste geluiden in het gebied van de grijper

 **VOORZICHTIG**

Elektrisch aangedreven componenten

Verwondingsgevaar aan de naald en grijper.

- > Zet de naaivoet omhoog.
- > Zet de machine uit en trek de stekker uit het stopcontact.

- > Breng op de gemarkeerde plaatsen elk 3 druppels olie aan.



- > Verwijder het spoelhuis.
- > Reinig de grijperbaan met een kwastje of zachte doek. Gebruik daarbij geen scherpe voorwerpen.
- > Doe 1 druppel olie op de gemarkeerde plaatsen op het vilt.

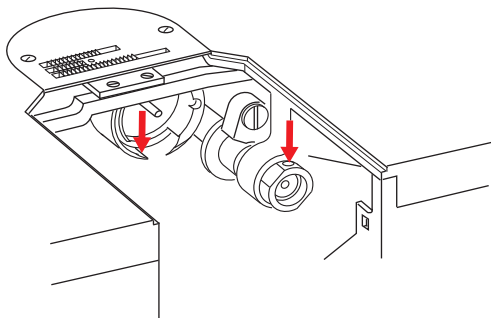

- > Draai het handwiel enkele omwentelingen linksom en verwijder overtollige olie met een doekje.
- > Zet het spoelhuis in.
- > Maak een proeflapje.

6 Storingen oplossen

Storing	Mogelijke oorzaken	Storingen oplossen
Onregelmatige steken	Bovendraad te strak/te los.	> Bovendraadspanning instellen. (zie pagina 25)
	Naald bot of krom.	> Naald verwisselen en controleren of een nieuwe naald wordt gebruikt. (zie pagina 17)
	Slechte naaldkwaliteit.	> Nieuwe naald gebruiken.
	Slechte garenkwaliteit.	> Kwaliteitsgaren gebruiken.
	Verkeerde verhouding naald/garen.	> Naald aan de garendikte aanpassen.
	Verkeerd ingeregen.	> Opnieuw inrijgen.
	Er is aan de stof getrokken.	> Stof gelijkmatig geleiden.
	Stof of draadresten onder de spanningsveer van het spoelhuis.	> Spoelhuis reinigen. (zie pagina 37)
Er worden steken overgeslagen	Verkeerde naald.	> Naalden van het naaldsysteem HLx5 gebruiken. (zie pagina 12)
	Naald bot of krom.	> Naald verwisselen. (zie pagina 17)
	Slechte naaldkwaliteit.	> Nieuwe naald gebruiken.
	Naald verkeerd ingezet.	> Naald met de platte kant naar rechts in de naaldhouder schuiven tot deze niet verder kan en vastschroeven.
	Verkeerde naaldpunt.	> Naaldpunt aan het materiaal voor het project aanpassen.
Licht van de knop "Onderdraadspoel" brandt niet	Verlichting defect.	> Contact opnemen met de bernette dealer.
Het licht van de toets "Naaldstop boven/onder" brandt niet	Verlichting defect.	> Contact opnemen met de bernette dealer.

STORINGEN OPLOSSEN

Storing	Mogelijke oorzaken	Storingen oplossen
Naaldbreuk	Naald verkeerd ingezet.	> Naald met de platte kant naar rechts in de naaldhouder schuiven tot deze niet verder kan en vastschroeven. (zie pagina 17)
	Er is aan de stof getrokken.	> Stof gelijkmatig geleiden.
	Dikke stof werd geduwd.	> Gebruik een geschikte naaivoet voor dikke stoffen, bv. rolvoet. > Gebruik nivelleerplaatjes (optioneel accessoire) voor dikke naden. (zie pagina 29)
	Garen met knoopjes.	> Kwaliteitsgaren gebruiken.
Bovendraad gebroken	Verkeerde verhouding naald/ garen.	> Naald aan de garendikte aanpassen.
	Bovendraadspanning te hoog.	> Bovendraadspanning verlagen. (zie pagina 25)
	Verkeerd ingeregen.	> Opnieuw inrijgen.
	Slechte garenkwaliteit.	> Kwaliteitsgaren gebruiken.
	Steekgat in de steekplaat of grijperpunt beschadigd.	> Steekplaat vervangen. > Contact opnemen met de bernette dealer.
Onderdraad gebroken	Spoel is niet correct geplaatst.	> Spoel wegnemen, opnieuw inzetten en aan de draad trekken. – De draad moet gemakkelijk afwikkelen.
	Spoel is verkeerd opgespoeld.	> Controleer de spoel en spoel deze correct op. (zie pagina 19)
	Steekgat in de steekplaat beschadigd.	> Steekplaat vervangen. > Contact opnemen met de bernette dealer.
	Naald bot of krom.	> Naald vervangen.
Steekfouten	Draadresten in de draadvoorspanning.	> Trek een dun, dubbelgevouwen lapje (stofvouw gebruiken) een paar keer tussen de draadspanningsschijven door.
	Verkeerd ingeregen.	> Opnieuw inrijgen.
	Garen in grijper vastgeklemd.	> Bovendraad en onderdraadspoel verwijderen, handwiel naar voren en achteren draaien en draadrestjes verwijderen.
	Verkeerde verhouding naald/ garen.	> Naald aan de garendikte aanpassen.
Draad is niet afgesneden	Draad is te dik.	> Draad handmatig afsnijden.

Storing	Mogelijke oorzaken	Storingen oplossen
Machine start niet	Machine is uitgeschakeld.	> Machine aanzetten. (zie pagina 14)
	Machine is niet op de netvoeding aangesloten.	> Verbind de machine of steek de stekker in het stopcontact. (zie pagina 14)
	Machine is defect.	> Neem contact op met uw bernette-dealer.
	Ongunstige kamertemperatuur.	> Machine 1 uur voor naaibegin in een ruimte zetten die op kamertemperatuur is. > Machine aansluiten en aanzetten.
	Naaivoet staat omhoog.	> Naaivoet omlaag zetten. (zie pagina 18)
	Voetpedaal is niet aangesloten.	> Sluit het pedaal aan. (zie pagina 14)

7 Technische gegevens

Beschrijving	Waarde	Eenheid
Maximale snelheid	1600	Steken per minuut
Afmetingen (B × H × D)	498 × 338 × 228 (19,6 × 13,3 × 9,0)	mm (inch)
Gewicht	14,6 (32,2)	kg (lb)
Ingangsspanning	110 230	V V
Energieverbruik	95	W
Geluidsdrukniveau	< 80	dB (A)
Veiligheidsklasse (elektrotechniek)	II	



1600 STITCHES
PER MINUTE



EXTENSION TABLE
INCLUDED



EXTRA LARGE
BOBBIN



2 PRESSER FEET
INCLUDED



www.bernette.com/b08

2026-03 NL
5060800.2.05

© BERNINA International AG
Steckborn CH, www.bernina.com