

b08 STRAIGHT
STITCH

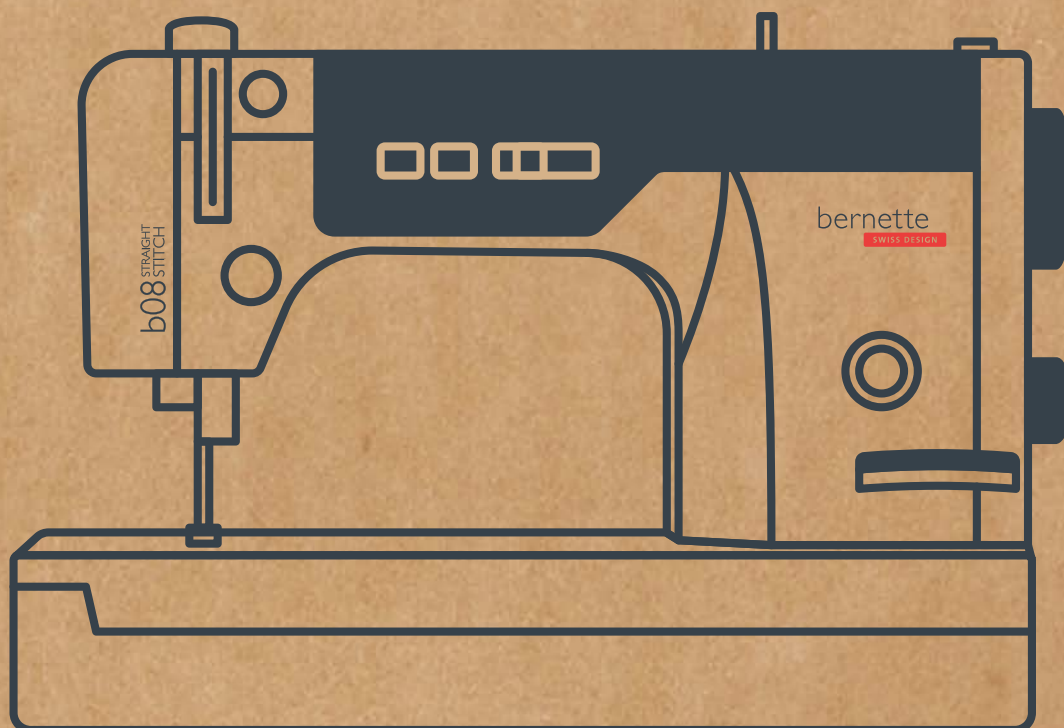

Istruzioni per l'uso

bernette

SWISS DESIGN

Sommario

PRESCRIZIONI DI SICUREZZA	4	Regolare la tensione del filo superiore	25
Avvertenze generali	6	Regolare la velocità	27
1 My bernette	8	Impostare la lunghezza del punto	28
1.1 Panoramica della macchina	8	Impostare la pressione del piedino	28
Vista frontale	8	3 Cucito	29
Panoramica area di cucito	8	3.1 Cucire indietro	29
Panoramica dei comandi	9	3.2 Tagliafilo automatico	29
Vista posteriore	9	3.3 Cucire sopra spessori con compensazione dell'altezza	29
Vista superiore	10	3.4 Cucire angoli	29
1.2 Accessori	10	3.5 Cucire tessuti poco scorrevoli	30
Accessori in dotazione	10	3.6 Inserire la cerniera	30
Panoramica piedini	11	3.7 Inserire una cerniera invisibile	31
1.3 Ago, filo e stoffa	12	3.8 Impuntura stretta dei bordi	32
Panoramica aghi	12	3.9 Trapuntare con il righello	32
Scelta del filo	12	3.10 Impuntura larga dei bordi	32
Panoramica di fili e aghi	12	3.11 Cucire la piega dell'orlo	32
Rapporto ago/filo	13	3.12 Cucire un orlo sottile	33
2 Preparazione al cucito	14	3.13 Punto imbastitura	33
2.1 Collegare e accendere la macchina	14	3.14 Arricciare	34
Collegare la macchina e il comando a pedale	14	4 Quiltare	35
Accendere la macchina	14	4.1 Quiltare a mano libera	35
Leva a ginocchiera	14	4.2 Cucire patchwork	35
Posizionare il guidafile	15	5 Manutenzione e pulizia	37
2.2 Perno portafilo	16	5.1 Pulire le griffe di trasporto e il crochet	37
Inserire il rocchetto di filo e il disco svolgifilo.	16	5.2 Pulire la capsula	37
Adoperare la rete di plastica	16	5.3 Lubrificare la macchina	38
2.3 Utilizzare il piano supplementare	16	6 Risoluzione di problemi	39
2.4 Ago	17	7 Dati tecnici	42
Impostare l'arresto dell'ago alto/basso (permanente) ...	17		
Alzare e abbassare l'ago	17		
Cambiare l'ago	17		
2.5 Piedino	18		
Sollevarlo e abbassarlo	18		
Sostituire il piedino	18		
2.6 Infilatura	19		
Avvolgere la spolina del filo inferiore	19		
Infilare il filo inferiore	20		
Estrarre il filo inferiore	22		
Infilare il filo superiore	22		
2.7 Impostazioni di cucitura	25		
Regolare la tensione del filo inferiore	25		

PRESCRIZIONI DI SICUREZZA

Durante l'utilizzo della macchina attenersi alle seguenti fondamentali avvertenze per la sicurezza. Leggere attentamente le istruzioni per l'uso prima di utilizzare questa macchina.

PERICOLO!

Per ridurre il rischio di scosse elettriche:

- Non lasciare la macchina incostudita, finché è collegata alla rete elettrica.
- Al termine del lavoro staccare sempre la spina dalla presa di corrente.

Protezione dalle radiazioni LED:

- Non guardare la lampada LED direttamente con degli strumenti ottici (p.es. lente d'ingrandimento). La lampada LED corrisponde alla classe di protezione 1M.
- Se la lampada LED è danneggiata o difettosa, contattare il un rivenditore bernette.

AVVERTENZA

Per proteggersi da ustioni, incendio, scosse elettriche o lesioni personali, si devono osservare le seguenti istruzioni.

- Per il funzionamento della macchina, utilizzare solo il cavo di alimentazione in dotazione. Il cavo di alimentazione per USA e Canada (spina di rete NEMA 1-15) può essere utilizzato solo per una tensione di rete massima di 150 V a terra.
- Questa macchina può essere utilizzata solo ai fini descritti in questo manuale.
- Utilizzare la macchina solo in ambienti asciutti.
- Non usare la macchina quando è umida o in un ambiente umido.

- Non utilizzare la macchina come un giocattolo. Prestare maggiore attenzione quando la macchina viene utilizzata da o in prossimità di bambini.
- La macchina può essere utilizzata da bambini di età pari o superiore a 8 anni e da persone con ridotte capacità fisiche, sensoriali o mentali o prive di esperienza e conoscenza, se sono stati supervisionati o istruiti sull'uso sicuro della macchina e se comprendono i pericoli risultanti.
- Bambini non devono giocare con la macchina.
- I lavori di pulizia e manutenzione non devono essere eseguiti da bambini senza la supervisione degli adulti.
- Non usare la macchina se il cavo o la spina sono danneggiati, se la macchina non funziona correttamente, se è caduta o danneggiata o se è caduta nell'acqua. In questi casi portare la macchina al più vicino negozio specializzato bernette per un controllo o riparazione.
- Usare solo gli accessori raccomandati dal produttore.
- Non usare la macchina se le prese d'aria sono bloccate. Tenere le prese d'aria e il pedale liberi da fili, polvere e residui di stoffa.
- Non introdurre degli oggetti nelle prese d'aria.
- Non posizionare oggetti sul pedale.
- Utilizzare la macchina solo con un pedale del tipo 21381.
- Non utilizzare la macchina in luoghi dove si usano prodotti a base di gas propellenti (spray) o di ossigeno.
- Tenere lontano le mani da tutte le parti in movimento. Prestare particolarmente prudenza nelle vicinanze dell'ago.
- Non spingere o tirare la stoffa durante il cucito. Ciò potrebbe provocare la rottura dell'ago.

- Per operazioni nell'area dell'ago, quali l'infilatura dell'ago, la sostituzione dell'ago, l'inserimento del crochet o la sostituzione del piedino, impostare l'interruttore principale su ««0»».
- Non adoperare aghi piegati o danneggiati.
- Utilizzare sempre una placca ago bernette originale. Una placca errata potrebbe provocare la rottura dell'ago.
- Per spegnere la macchina, mettere l'interruttore principale su «0» e togliere la spina dalla presa. Tirare sempre la spina, non il cavo.
- Togliere la spina dalla presa per aprire o rimuovere i coperchi o per eseguire ogni tipo di lavori di manutenzione.
- Questa macchina è dotata di un doppio isolamento (eccetto USA, Canada e Giappone). Usare solo pezzi di ricambio originali. Osservare le indicazioni per la manutenzione di prodotti con doppio isolamento.

CONSERVARE LE AVVERTENZE DI SICUREZZA IN UN LUOGO SICURO

Avvertenze generali

Disponibilità del manuale

La guida rapida è parte integrante della macchina.

La versione più recente delle istruzioni dettagliate per l'uso può essere scaricata da www.bernette.com/b08#support.

Tenere la guida rapida della macchina in un luogo adatto vicino alla macchina e pronta per la consultazione.

In caso di trasferimento della macchina a terzi, consegnare anche la guida rapida.

Impiego corretto

La vostra bernette macchina è concepita e realizzata per il solo uso domestico privato. Viene utilizzata per cucire tessuti e altri materiali come descritto in questo manuale. Ogni altro uso è da considerarsi improprio. BERNINA non si assume alcuna responsabilità per le conseguenze di un uso improprio.

Equipaggiamento e volume di fornitura

Questo manuale utilizza immagini esemplari a scopo illustrativo. Le macchine e gli accessori mostrati nelle immagini non devono necessariamente corrispondere all'effettivo volume di fornitura della vostra macchina. Gli accessori in dotazione possono variare da paese a paese. Gli accessori menzionati o mostrati, che non sono compresi nella dotazione, possono essere acquistati come accessori speciali presso un rivenditore specializzato bernette. Potete trovare ulteriori accessori all'indirizzo www.bernette.com.

Per motivi tecnici e al fine di migliorare il prodotto, è possibile che vengano apportate in qualsiasi momento e senza preavviso modifiche all'equipaggiamento della macchina e all'entità della fornitura.

Manutenzione di prodotti con doppio isolamento

Un prodotto con doppio isolamento è dotato di due unità d'isolamento, al posto della presa a terra. Elementi di presa a terra non sono presenti in un prodotto con doppio isolamento e non dovrebbero essere montati. La manutenzione di un prodotto con doppio isolamento richiede precisione ed un'ottima conoscenza del sistema e dovrebbe essere effettuata soltanto da un tecnico qualificato. Per assistenza e riparazioni usare solamente pezzi di ricambio originali. Un prodotto con doppio isolamento è contrassegnato come segue: «Doppio isolamento» o «doppiamente isolato».



Anche il simbolo può indicare un prodotto a doppio isolamento.

Tutela dell'ambiente

BERNINA International AG si sente impegnata nella tutela dell'ambiente. Ci sforziamo di aumentare la compatibilità ambientale dei nostri prodotti migliorando continuamente la loro tecnologia di progettazione e produzione.



La macchina è contrassegnata dal simbolo del bidone della spazzatura barrato. Ciò significa che la macchina non deve essere smaltita nei rifiuti domestici quando non è più necessaria. Lo smaltimento errato può causare l'ingresso di sostanze pericolose nelle acque sotterranee e quindi entrare nella catena alimentare e quindi danneggiare la nostra salute.

La macchina deve essere restituita gratuitamente ad un vicino punto di raccolta per apparecchi elettrici usati o ad un centro di raccolta per il riutilizzo della macchina. Informazioni sui punti di raccolta possono essere ottenute presso la vostra amministrazione comunale. Al momento dell'acquisto di una nuova macchina, il rivenditore è obbligato a riprendere gratuitamente la vecchia macchina e smaltirla correttamente.

Se la macchina contiene dati personali, l'utente è responsabile della cancellazione dei dati stessi prima della sua restituzione.

Spiegazione dei simboli

 **PERICOLO**

Indica un pericolo a rischio elevato che può causare gravi lesioni o eventualmente addirittura la morte se non viene evitato.

 **AVVERTENZA**

Indica pericolo con rischio medio che, se non evitato, può provocare gravi lesioni.

 **PRUDENZA**

Indica pericolo con rischio basso che, se non evitato, può provocare lesioni di media o lieve entità.

ATTENZIONE

Indica un pericolo che, se non evitato, potrebbe causare danni materiali.

1 My bernette

1.1 Panoramica della macchina

Vista frontale



- | | | | |
|---|------------------------------------|---|-------------------------------------|
| 1 | Coperchio del crochet | 6 | Leva tendifilo |
| 2 | Copertura del crochet | 7 | Guida filo |
| 3 | Taglia filo | 8 | Indicatore «Lunghezza punto» |
| 4 | Guida filo | 9 | Innesto per ginocchiera alzapiedino |
| 5 | Indicatore «Pressione del piedino» | | |

Panoramica area di cucito

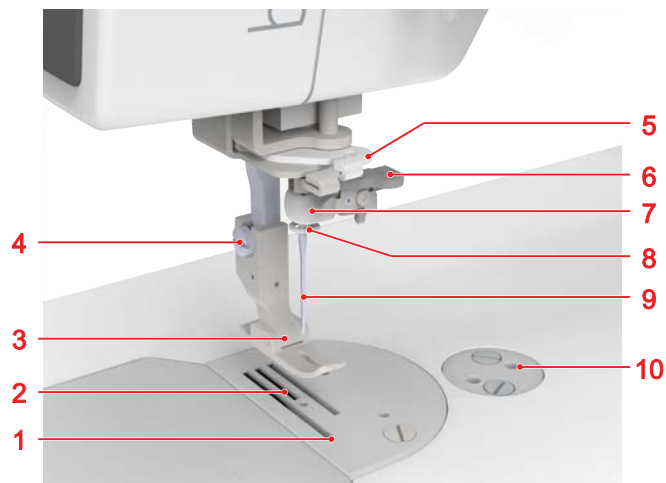

- | | | | |
|---|-------------------------------|----|---------------------------|
| 1 | Placca ago | 6 | Infilatore dell'ago |
| 2 | Griffe del trasporto | 7 | Morsetto degli aghi |
| 3 | Piedino | 8 | Guida morsetto degli aghi |
| 4 | Vite di fissaggio per piedino | 9 | Ago |
| 5 | Guida filo | 10 | Fori per parti applicate |

Panoramica dei comandi



- | | | | |
|---|--|---|---------------------------|
| 1 | Rotella di regolazione «Tensione del filo» | 5 | Regolatore della velocità |
| 2 | Rotella di regolazione «Pretensionamento del filo» | 6 | Tasto «Tagliafilo» |
| 3 | Tasto «Arresto dell'ago alto/basso» | 7 | Leva cucito indietro |
| 4 | Tasto «Avvolgitore per spoline» | | |

Vista posteriore

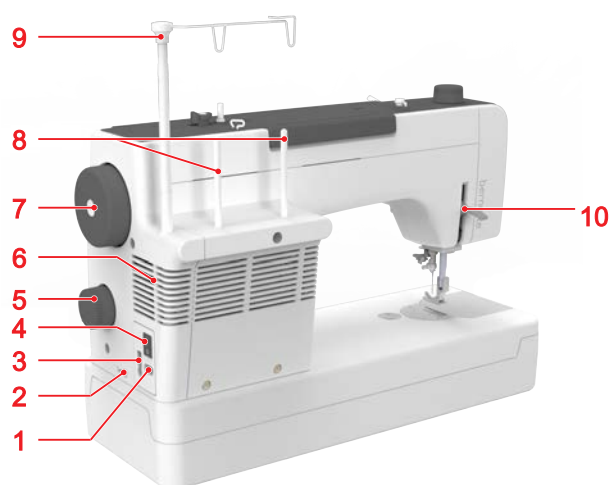

- | | | | |
|---|--|----|----------------------------------|
| 1 | Preso per cavo di rete | 6 | Prese d'aria |
| 2 | Preso per tagliafilo automatico | 7 | Volantino |
| 3 | Preso per comando a pedale | 8 | Perni portafilo |
| 4 | Interruttore principale | 9 | Supporto guidafilelo telescopico |
| 5 | Rotella di regolazione lunghezza punto | 10 | Leva alzapedino |

Vista superiore

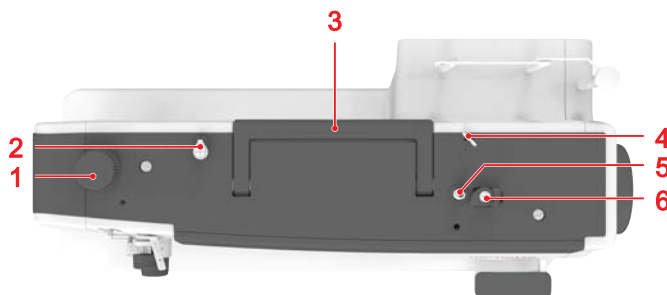

- | | | | |
|---|--|---|---------------------|
| 1 | Rotella di regolazione «Pressione del piedino» | 4 | Guida filo |
| 2 | Pretensione del filarello | 5 | Filarello |
| 3 | Maniglia | 6 | Fermo del filarello |





1.2 Accessori

Accessori in dotazione

Ulteriori accessori potete trovare sul sito www.bernette.com/accessories.

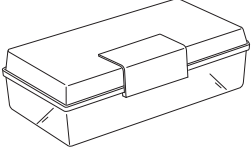

Immagine	Nome	Immagine	Nome
	Piano supplementare		Spoline (4)
	Pedale		Assortimento aghi
	Guida rapida		Olio per macchine per cucire
	Leva a ginocchiera		Righello guida bordo

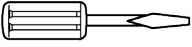
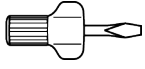
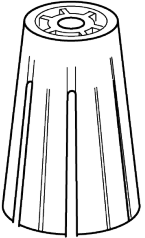
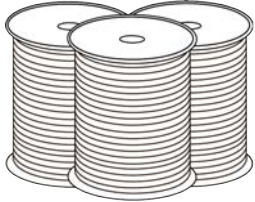
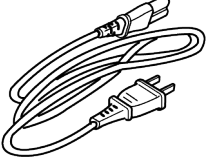
Immagine	Nome	Immagine	Nome
	Rete per rocchetto di filo (1)		Pennello
	Scatola accessori		Disco svolgifilo, grande (1)
	Cacciavite, grande		Cacciavite, piccolo
	Porta coni		Starter kit di fili Mettler
	Cavo di rete		

Panoramica piedini

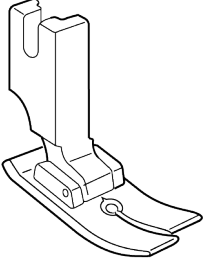
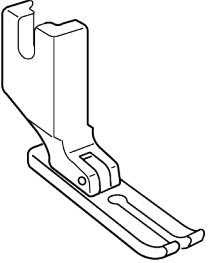
Immagine	Nome	Impiego
	Piedino per punto diritto	Per cuciture con punti diritti su tutti i tessuti.
	Piedino per punto diritto stretto	Per impunturare i bordi e cerniere lampo.

1.3 Ago, filo e stoffa

Con il tempo, un ago si consuma. Per questo gli aghi dovrebbero essere sostituiti regolarmente. Solo un ago con una punta perfetta può produrre punti impeccabili. Generalmente vale: più un tessuto è sottile, più sottili devono essere anche gli aghi.

- Spessore dell'ago 65, 75: per tessuti leggeri
- Spessore dell'ago 75, 90: per i tessuti medio-pesanti
- Spessore dell'ago 90, 100: per tessuti pesanti

Panoramica aghi

Ago	Numero articolo
Ago speciale per cucire ad alta velocità 65/9 HLx5	5020601507
Ago speciale per cucire ad alta velocità 75/11 HLx5	5020601508
Ago speciale per cucire ad alta velocità 90/14 HLx5	5020601509
Ago speciale per cucire ad alta velocità 100/16 HLx5	5020601510
Ago speciale per cucire ad alta velocità gamma HLx5	5020601511

Scelta del filo

Per un risultato di cucito perfetto, la qualità dell'ago, del filo e del tessuto giocano un ruolo determinante.

Per ottenere risultati di cucito ottimali, vi raccomandiamo l'acquisto di fili di alta qualità.



- I fili di cotone sono fatti di fibre naturali e sono particolarmente adatti per il cucito dei tessuti di cotone.
- I fili di cotone mercerizzato presentano una lieve brillantezza e non perdono le loro caratteristiche con il lavaggio.
- I fili in poliestere si distinguono per un'elevata resistenza allo strappo e sono particolarmente resistenti alla luce.
- Essendo più elastici di quelli in cotone, i fili in poliestere sono consigliabili per gli impieghi che necessitano di cuciture resistenti ed elastiche.
- I fili di rayon/viscosa possiedono i vantaggi di una fibra naturale si caratterizzano per un'elevata brillantezza.
- I fili di rayon/viscosa sono particolarmente adatti per i punti decorativi, a cui donano un bellissimo effetto luminoso.

Panoramica di fili e aghi

Tessuto		Filo	Spessore dell'ago (HLx5)
Tessuti sottili	Lana	Cotone 50 – 60	65/9
	Pellicola	Sintetico 50 – 60	75/11
	Gabardine		90/14
	Jersey sottile		
	Flanella	Sintetico 50 – 60	

Tessuto		Filo	Spessore dell'ago (HLx5)
Tessuti pesanti	Denim	Sintetico 20 – 50	90/14
	Tessuto per tende		100/16
	Finta pelle	Sintetico 20 – 30	
	Tweed	Cotone 20 – 50	
		Sintetico 30 – 50	
Jersey	Sintetico 20 – 50		

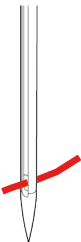
Rapporto ago/filo

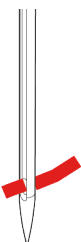
	<p>Il rapporto ago-filo è corretto se il filo scorre liberamente nella lunga scanalatura dell'ago e passa bene dalla cruna dell'ago. Il filo cuce in maniera ottimale.</p>
	<p>Se il filo ha troppo spazio nella scanalatura e nella cruna dell'ago, il filo si può spezzare e si possono formare punti difettosi.</p>
	<p>Se sfrega contro i bordi della scanalatura o non passa liberamente nella cruna, il filo può spezzarsi o incastrarsi.</p>

2 Preparazione al cucito

2.1 Collegare e accendere la macchina

Collegare la macchina e il comando a pedale

- > Inserire lo spinotto del cavo di rete dell'apparecchio nella presa del cavo di rete.
- > Inserire la spina del cavo di rete nella presa di corrente.
- > Inserire lo spinotto del pedale nell'apposita presa.

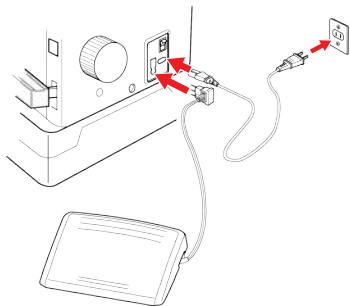

Accendere la macchina

Presupposizione:

- La spina di rete è inserita.
- > Mettere l'interruttore principale della macchina su «I».



Leva a ginocchiera

Con la ginocchiera, il piedino si alza e si abbassa temporaneamente. La ginocchiera è molto utile per cucire applicazioni, patchwork o per quiltare, perché le mani sono libere per posizionare la stoffa, mentre il movimento del ginocchio gestisce il piedino.

Montare la ginocchiera alzapiedino

- > Inserire la ginocchiera nell'apposito attacco.

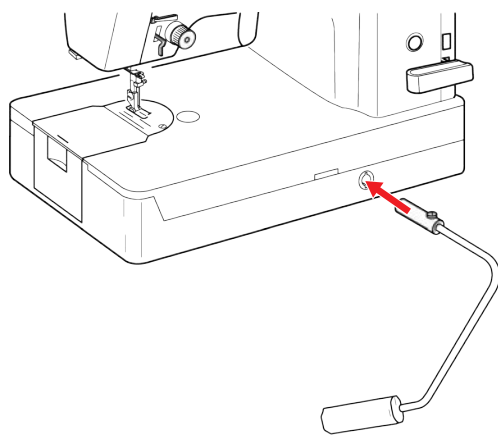

- > Regolare l'altezza della sedia in modo tale, da poter azionare la ginocchiera con il ginocchio.

Adattare la ginocchiera

La posizione e l'angolo della ginocchiera si possono adattare al meglio alla posizione di seduta individuale.

- > Inserire la ginocchiera nell'apposito attacco.
- > Allentare la vite di registro e regolare l'angolazione spostando l'asta.

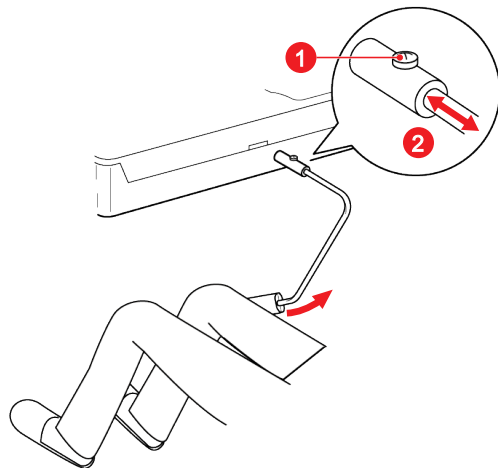

- > Serrare la vite di registro.

Posizionare il guidafilo

Il guidafilo garantisce lo svolgimento regolare del filo dai rocchetti. Ogni filo passa nella guida che si trova direttamente sopra il rocchetto.

- > Per posizionare il guidafilo estraibile, afferrarlo e tirarlo verso l'alto fino all'arresto.
- > Girare l'asta e il supporto guida filo a destra e a sinistra, finché i due perni di posizionamento non si innestano.
 - I fili esterni del supporto guidafilo sono posizionati in parallelo rispetto alla base portafilati.

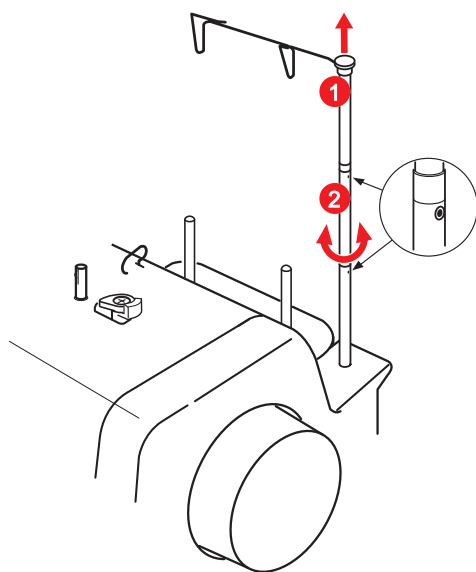

- > Per introdurre il guidafilo, spingerlo verso il basso con una leggera pressione.

2.2 Perno portafilo

Inserire il rocchetto di filo e il disco svolgifilo.

Il disco svolgifilo garantisce lo svolgimento del filo regolare.

- > Inserire il rocchetto di filo sul perno supporto.
- > Inserire il disco svolgifilo adatto sul rocchetto di filo in modo, che non rimane spazio tra il disco ed il filo.

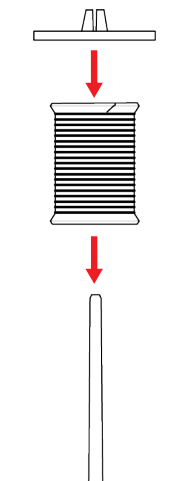

Adoperare la rete di plastica

La rete per rocchetti trattiene il filo sul rocchetto ed evita che il filo si annodi e si strappi.

- > Coprire il rocchetto con la rete. Assicurarsi che la rete per rocchetto di filo non scivoli via dal rocchetto, ad es. ripiegare la rete a doppio sui rocchetti o infilare una parte della rete nel retro del rocchetto.

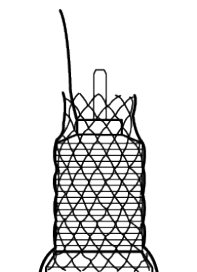

2.3 Utilizzare il piano supplementare



[Video](#)

Applicato alla macchina, il piano supplementare consente di ampliare l'area di cucito già esistente.

- > Ribaltare i piedi del piano supplementare.



- > Spostare il piano supplementare da sinistra verso destra sopra la base della macchina.

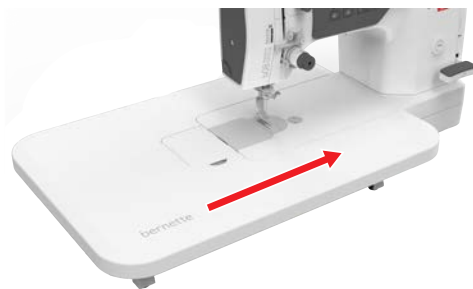

- > Per regolare l'altezza del piano supplementare girare i piedini di appoggio.
- > Per rimuovere il piano supplementare, tirare il piano verso sinistra sopra la base della macchina.



2.4 Ago

Impostare l'arresto dell'ago alto/basso (permanente)



- > Per impostare la posizione dell'ago «in basso», premere il tasto «Arresto dell'ago alto/basso».
 - Il LED destro si illumina di rosso.
 - Non appena si rilascia il pedale, la macchina si ferma con l'ago nella posizione «in basso».



- > Per impostare la posizione dell'ago «in alto», premere nuovamente il tasto «Arresto dell'ago alto/basso».
 - Il LED sinistro si illumina di verde.
 - Non appena si rilascia il pedale, la macchina si ferma con l'ago nella posizione «in alto».

Alzare e abbassare l'ago

- > Per sollevare l'ago, ruotare il volantino in senso antiorario fino a quando l'ago si trova nella posizione più alta.
- > Per abbassare l'ago, ruotare ulteriormente il volantino in senso antiorario fino a quando l'ago non penetra nel tessuto.

Cambiare l'ago



[Video](#)

- > Spegner la macchina.
- > Abbassare il piedino.
- > Alzare l'ago.

- > Allentare la vite di fissaggio.

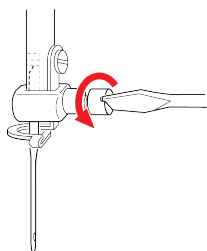

- > Tirare l'ago in basso per rimuoverlo.

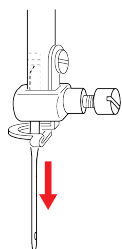

- > Inserire l'ago nuovo con la parte piatta rivolta a destra, spingerlo verso l'alto fino all'arresto nel relativo supporto.

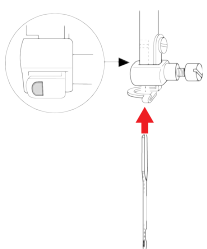

- > Serrare la vite di fissaggio.

2.5 Piedino

Sollevare e abbassare il piedino

- > Per sollevare il piedino, premere la leva corrispondente verso l'alto.

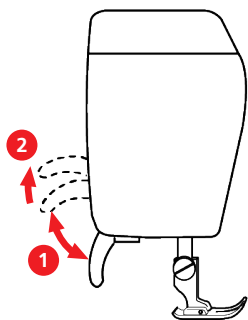

- > Per alzare il piedino più in alto della posizione normale, sollevare completamente l'apposita leva e tenerla sollevata.
- > Per abbassare il piedino premere la leva corrispondente verso il basso.

Sostituire il piedino

- > Spegner la macchina.
- > Alzare il piedino.
- > Alzare l'ago.

- > Allentare la vite di fissaggio e rimuovere il piedino.

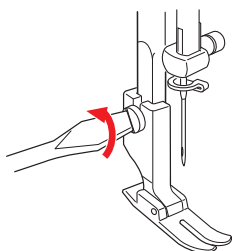

- > Inserire un piedino nuovo e serrare la vite di fissaggio.

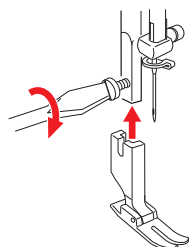

2.6 Infilatura

Avvolgere la spolina del filo inferiore



[Video](#)

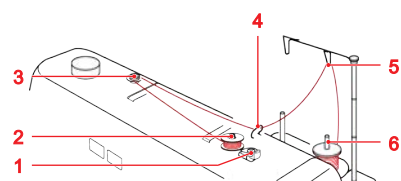

- | | | | |
|---|---------------------------|---|--------------------|
| 1 | Fermo | 4 | Guida filo |
| 2 | Filarello | 5 | Guide del supporto |
| 3 | Pretensione del filarello | 6 | Perno portafilo |

- > Per prevenire eventuali nodi o la rottura di fili che scivolano, mettere l'apposita rete sul rocchetto di filo.
- > Inserire un rocchetto di filo e un disco svolgifilo sul perno portafilo.
- > Inserire il filo nella guida e nel supporto guidafilo.
- > Guidare il filo intorno alla pretensione del filarello.
- > Infilare il filo dall'interno in uno dei fori della spolina e mettere la spolina vuota sul filarello.

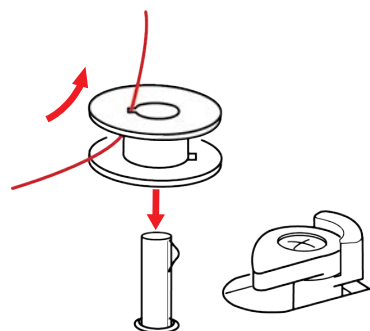

- > Premere il fermo del filarello verso sinistra contro la spolina, fino a quando scatta in posizione.

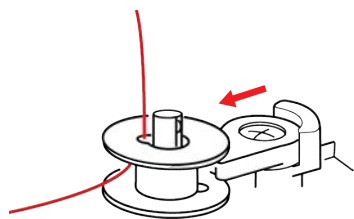

- > Premere il tasto «Avvolgitore per spoline».
 - La macchina avvolge il filo.
- > Per interrompere l'avvolgimento, premere nuovamente il tasto «Avvolgitore per spoline» dopo pochi giri.

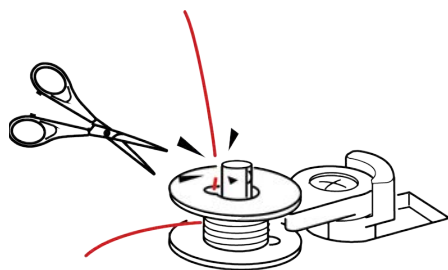

- > Tagliare l'estremità del filo appena sopra la spolina.
- > Per avviare l'avvolgimento, premere il tasto «Avvolgitore per spoline».
- > Per interrompere l'avvolgimento, premere nuovamente il tasto «Avvolgitore per spoline».
 - Quando la spolina è piena, la macchina arresta automaticamente il processo di avvolgimento.
- > Rimuovere la spolina e tagliare il filo.

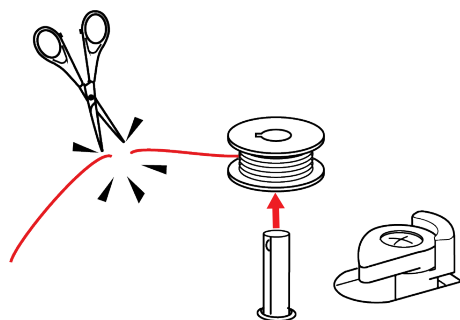

La macchina è dotata di un motore separato per le spoline, in modo da permettere l'avvolgimento anche durante il cucito.

Infilare il filo inferiore



[Video](#)

- > Alzare l'ago.
- > Aprire lo sportello del crochet.
- > Rimuovere la copertura del crochet.
- > Spegner la macchina.
- > Aprire lo sportello della capsula e rimuoverla.

- > Inserire la spolina nuova nella capsula in modo che il filo venga avvolto in senso orario.

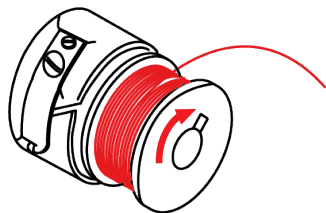

- > Introdurre il filo da destra nell'intaglio della capsula.

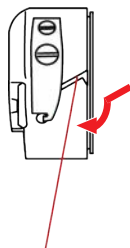

- > Passare nuovamente il filo sotto la molla attraverso l'apertura.

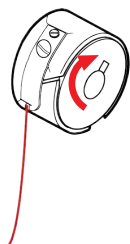

- > Tirare il filo e verificare che la spolina giri in senso orario.

ATTENZIONE

Rottura dell'ago a causa dell'avvolgimento non uniforme delle spoline

L'avvolgimento non uniforme delle spoline può causare la rottura dell'ago o una tensione non corretta del filo.

- > Utilizzare solo spoline con un avvolgimento uniforme.

- > Mettere la capsula della spolina davanti al coperchio e inserirla nel crochet fino a che non scatta in sede.

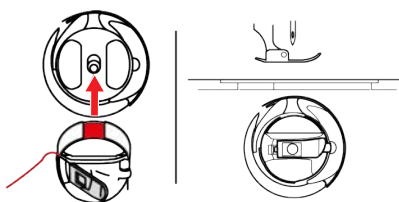

- > Utilizzare la copertura del crochet.
- > Chiudere lo sportello del crochet.

Estrarre il filo inferiore

- > Alzare l'ago.
- > Sollevare il piedino e trattenere leggermente il filo dell'ago con la mano sinistra.

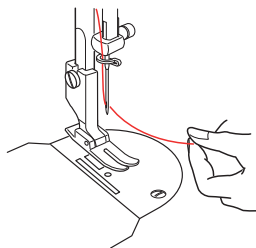

- > Premere il tasto «Arresto dell'ago alto/basso» per 2 volte.
- > Tirare il filo superiore in alto, finché il filo inferiore non forma un anello.

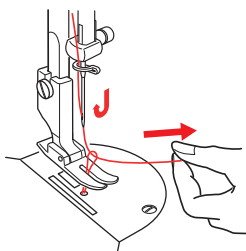

- > Portare il filo inferiore completamente verso l'alto.
- > Tirare entrambi i fili all'indietro di circa 10 cm (4 in) e passarli sotto il piedino.

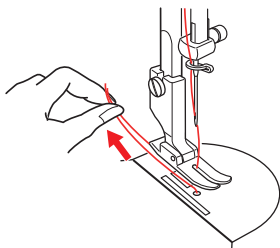

Infilare il filo superiore



[Video](#)

- > Spegner la macchina.
- > Alzare l'ago.
- > Alzare il piedino.
- > Inserire il rocchetto di filo sul perno portafilo a scomparsa in modo che il filo venga avvolto in senso orario.
- > Passare il filo da dietro attraverso il guidafilo.

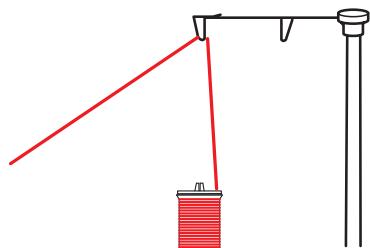

- > Guidare il filo attraverso la piastra guidafilo (1) e poi inserire il filo tra i dischi tendifilo (2) della rotella di regolazione per il pretensionamento del filo. **AVVERTENZA:** se il filo tende a torcersi troppo, farlo passare attraverso i 3 fori nella piastra guidafilo come mostrato nella figura (A).

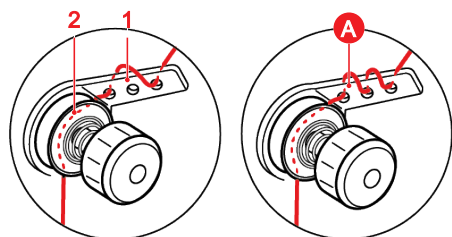

- > Tenere il filo con entrambe le mani e avvolgerlo in senso orario intorno alla rotella di regolazione della tensione del filo (1). Guidare il filo sull'estremità della molla guidafilo (2). Passare il filo dal basso verso l'alto nella guida (3).

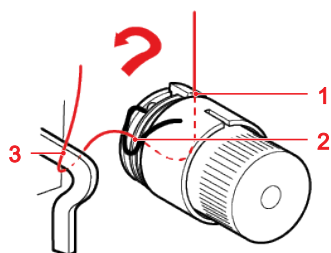

- > **Per fili normali:** tenere i fili con entrambe le mani e inserirli nella guida (1) dal basso. Guidare il filo da destra verso sinistra attraverso la leva tendifilo (2). Far passare il filo nella guida (1) dall'alto.

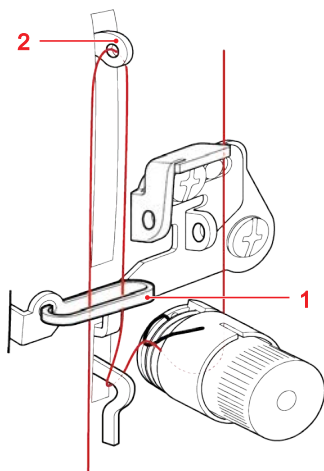

- > **Per fili spessi:** passare il filo attraverso i 2 fori del guidafilo (1). Guidare il filo da destra verso sinistra attraverso la leva tendifilo (2) e verso il basso attraverso la guida (3).

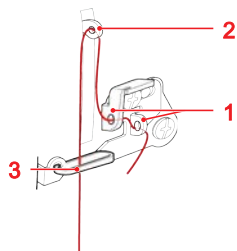

PREPARAZIONE AL CUCITO

- > Tenere i fili con entrambe le mani e inserirli nella guida da sinistra in avanti verso destra all'indietro.

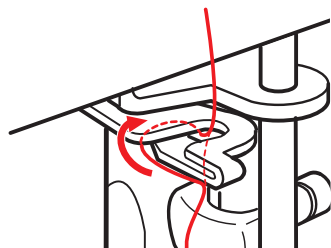

- > Inserire il filo nelle guide a destra del filo.

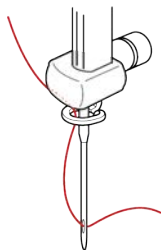

- > Premere la leva dell'infiltore dell'ago il più possibile verso il basso e ruotarla all'indietro.

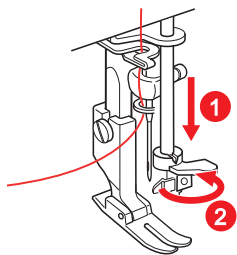

- Il gancetto di ferro passa da destra a sinistra attraverso la cruna dell'ago.
- > Passare il filo da davanti a dietro intorno al guidafilo dell'infiltore dell'ago.
- > Portare il filo a sinistra accanto all'ago sotto il gancetto di ferro e tenerlo fermo.

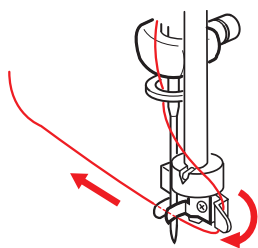

- > Girare la leva dell'infiltore in avanti e rilasciarla in modo che torni nella posizione originaria. Durante questa operazione, tenere il filo lento.

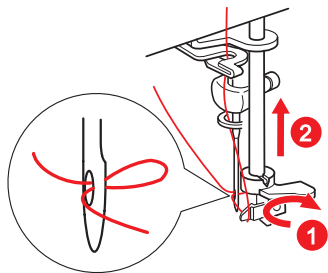

- Il gancetto di ferro tira il filo verso destra attraverso la cruna dell'ago formando un anello.
- > Tirare tutto il filo attraverso la cruna dell'ago.

2.7 Impostazioni di cucitura

Regolare la tensione del filo inferiore



[Video](#)

La tensione del filo inferiore è preimpostata dalla fabbrica per i fili standard. Se si utilizzano fili spessi o speciali, ad es. filati in gomma, può essere necessario adattare la tensione del filo inferiore. Prima dell'impostazione della tensione del filo inferiore si consiglia di eseguire sempre una prova di cucito.

- > Inserire la spolina con il filo nella capsula.
- > Tenere ferma l'estremità del filo e far cadere gradualmente la capsula verso il basso.

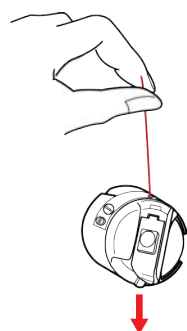

- Se il filo scorre in modo continuo dalla capsula, la tensione del filo inferiore è insufficiente.
- Se il filo non scorre continuo dalla capsula, la tensione del filo inferiore è eccessiva.
- > Per aumentare la tensione del filo, ruotare la vite più grande sulla capsula verso destra.
- > Per ridurre la tensione del filo, ruotare la vite più grande sulla capsula verso sinistra.

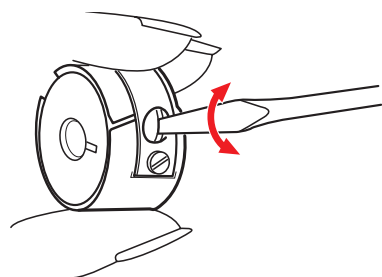

Regolare la tensione del filo superiore



[Video](#)

Regolare la tensione del filo superiore con la rotella di regolazione

La tensione del filo superiore si può impostare con la rotella di regolazione «Tensione del filo». Il valore di base della tensione del filo superiore è 3.

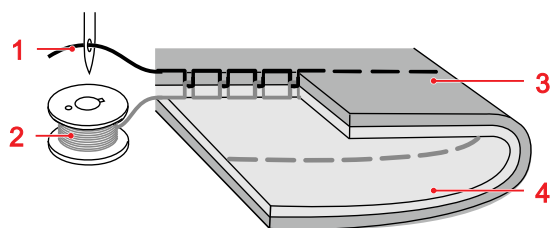

- 1 Filo superiore
- 2 Filo inferiore

- 3 Davanti (lato superiore) del tessuto
- 4 Retro (lato inferiore) del tessuto

Con un punto diritto ottimale, il filo inferiore sul davanti della stoffa risulta invisibile.

- > Se il filo inferiore è visibile sul davanti del tessuto, regolare la tensione del filo superiore su un valore più basso usando la rotella di regolazione.

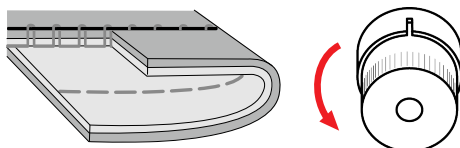

- > Se il filo superiore è visibile sul retro del tessuto, regolare la tensione del filo superiore su un valore più alto usando la rotella di regolazione.

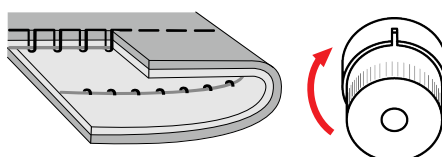

Regolare la tensione del filo superiore nel guidafile (fili spessi)

Inoltre, la tensione del filo superiore può essere modificata spostando la piastra di regolazione.

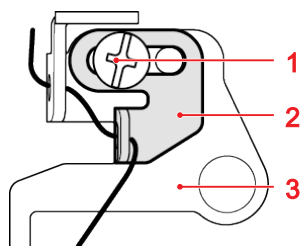

1 Vite di fissaggio

2 Piastra di regolazione

3 Guida filo

- > Per ridurre la tensione del filo superiore, allentare la vite di fissaggio, spostare la piastra di regolazione verso sinistra e serrare la vite di fissaggio.

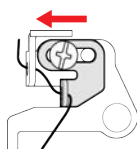

- > Per aumentare la tensione del filo superiore, allentare la vite di fissaggio, spostare la piastra di regolazione verso destra e serrare la vite di fissaggio.

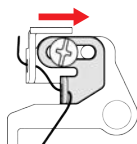

Regolare la tensione del filo superiore nel pretensionatore

Inoltre, la tensione del filo superiore può essere modificata girando la rotella di regolazione «Pretensionamento del filo». Attraverso la rotazione si modifica la tensione tra i dischi. L'impostazione standard prevede che la testa della vite scenda di 4 mm circa (da 1/8 a 3/16") nella rotella di regolazione.

Impostare la lunghezza del punto

La lunghezza del punto si può regolare con la rotella di regolazione «Lunghezza del punto» da 0 a 6 mm.

- > Girare la rotella di regolazione «Lunghezza del punto» (1) fino a quando sull'apposito indicatore (2) non appare il valore desiderato.

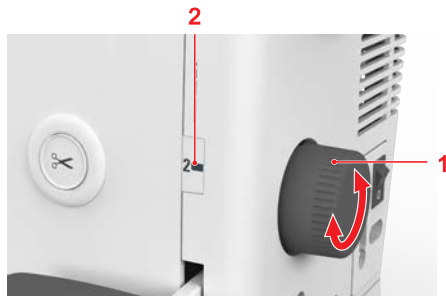

Impostare la pressione del piedino



[Video](#)

La pressione del piedino si può impostare con la rotella di regolazione «Pressione del piedino».



La regolazione della pressione del piedino permette di adattare la pressione del piedino sulla stoffa in maniera ottimale allo spessore della stoffa. Più la stoffa è voluminosa, più leggera deve essere la pressione del piedino. Il vantaggio è che il tessuto può essere spostato meglio. Per la lavorazione di tessuti leggeri si consiglia di aumentare la pressione del piedino. Questa regolazione impedisce, che la stoffa si sposta troppo facilmente sotto il piedino.

- > Per aumentare la pressione del piedino, girare la rotella di regolazione «Pressione del piedino» in senso orario.
- > ridurre la pressione del piedino, girare la rotella di regolazione «Pressione del piedino» in senso antiorario.

Avvertenza: non abbassare la pressione del piedino sotto lo «0», altrimenti il tessuto non viene trasportato.

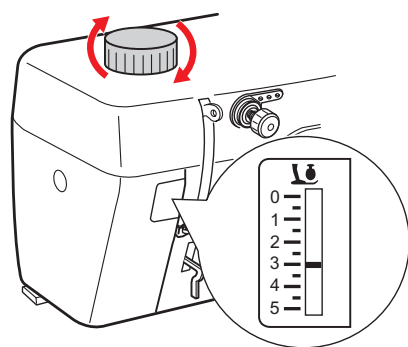

3 Cucito

3.1 Cucire indietro



[Video](#)

All'inizio e alla fine di una cucitura si cuce all'indietro per fermare il filo.

- > Abbassare la leva «Cucire indietro» e tenerla premuta.



- > Premere il pedale.
 - La macchina cuce all'indietro fino a quando la leva «Cucire indietro» non viene rilasciata.

3.2 Tagliafilo automatico



[Video](#)

Il tagliafilo automatico può essere attivato per spessori di filo da 30 in su. Per spessori di filo inferiori a 30, utilizzare il tagliafilo sul frontale.

La funzione del tagliafilo automatico può variare per filetti speciali.



- > Per tagliare automaticamente il filo superiore e il filo inferiore, premere il pulsante «Tagliafilo».

3.3 Cucire sopra spessori con compensazione dell'altezza

La compensazione dell'altezza (accessorio opzionale) è uno strumento pratico quando si deve cucire su superfici di diverso spessore.

- > Quando la cucitura arriva al punto più alto dello spessore, abbassare l'ago e sollevare il piedino.
- > Compensare l'altezza del piedino inserendo una, due o tre placche di compensazione dell'altezza sotto il piedino e dietro l'ago.

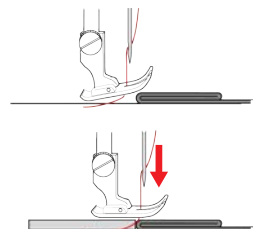

3.4 Cucire angoli



- > Attivare la funzione «Arresto dell'ago in basso».
- > Arrestare la macchina nell'angolo.
- > Alzare il piedino.

- > Ruotare il lavoro intorno all'ago abbassato, che blocca la stoffa.

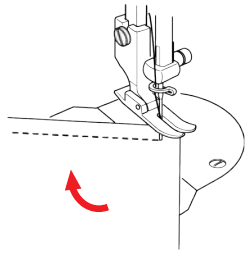

- > Abbassare il piedino e continuare a cucire.

3.5 Cucire tessuti poco scorrevoli

I materiali poco scorrevoli come pelle, similpelle, plastica o vinile si possono cucire facilmente con il piedino per punto diritto con soletta antiaderente (accessorio opzionale).

- > Montare il piedino per punto diritto con soletta antiaderente.
- > Impostare la lunghezza del punto desiderata.
- > Cucire a una velocità lenta e uniforme. Eventualmente adattare la pressione del piedino e la tensione del filo.

3.6 Inserire la cerniera

Delle volte il trasporto della stoffa risulta difficile all'inizio della cucitura, perciò si consiglia di tenere bene le estremità dei fili all'inizio oppure di tirare il lavoro per alcuni punti leggermente indietro, o di cucire inizialmente per 1 – 2 cm (0,5 – 1 in) all'indietro.

- > Regolare la lunghezza punto su «0,5 – 4».
- > Impostare la tensione del filo su «4 – 5».
- > Impostare la pressione del piedino su «3 – 5».
- > Montare il piedino per cerniera lampo regolabile (accessorio opzionale).
- > Allentare la vite, regolare la posizione del piedino per cerniera lampo rispetto all'ago e stringere la vite.

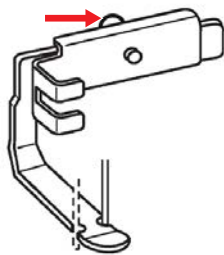

- > Per cucire il lato destro della cerniera lampo, posizionare l'apposito piedino a destra dell'ago.
- > Alla fine della cerniera abbassare il piedino, in modo che l'ago perfori la stoffa accanto alla piega e al bordo della cerniera.

- > Per cucire il lato sinistro della cerniera lampo, posizionare l'apposito piedino a sinistra dell'ago.

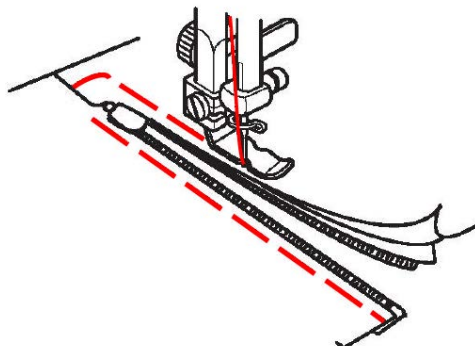

3.7 Inserire una cerniera invisibile



Delle volte il trasporto della stoffa risulta difficile all'inizio della cucitura, perciò si consiglia di tenere bene le estremità dei fili all'inizio oppure di tirare il lavoro per alcuni punti leggermente indietro, o di cucire inizialmente per 1 – 2 cm (0,5 – 1 in) all'indietro.

Bisogna utilizzare il piedino per cerniera invisibile (accessorio opzionale).

- > Impostare la lunghezza del punto.
- > Aprire completamente la cerniera.
- > Inserire le metà della cerniera fianco a fianco sul lato diritto del tessuto.
- > Montare il piedino per cerniere invisibili.
- > Imbastire la cerniera lampo sul capo d'abbigliamento. Inserire un foglio di carta spesso tra la cerniera lampo e il tessuto.

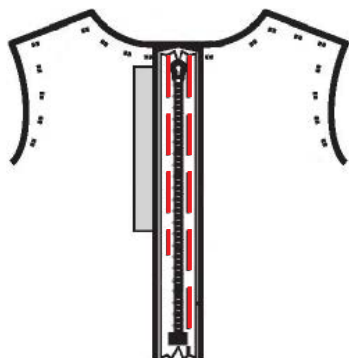

- > Rimuovere il filo centrale dell'imbastitura e aprire la cerniera lampo.

- > Cucire il lato destro e sinistro della cerniera lampo alle estremità dell'apertura della cerniera stessa.

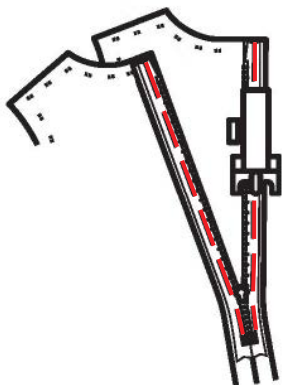

3.8 Impuntura stretta dei bordi

- > Montare il piedino per punto diritto a bordo stretto.
- > Impostare la lunghezza del punto desiderata.
- > Posizionare il bordo sinistro della stoffa lungo il margine del piedino per punto diritto a bordo stretto.

3.9 Trapuntare con il righello

Per realizzare cuciture parallele con distanze larghe, guidare il righello lungo una cucitura precedente.

- > Impostare la lunghezza del punto desiderata.
- > Montare il righello guidabordi nei fori per le parti applicate e regolare la distanza desiderata dall'ago.

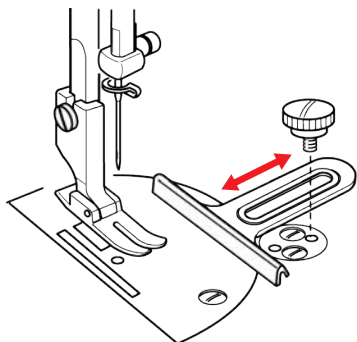

- > Stringere la vite.

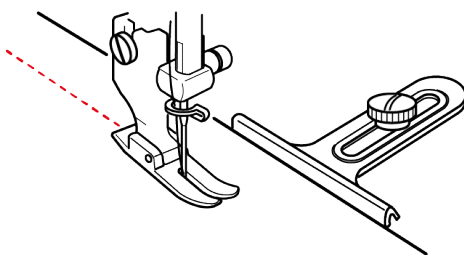

3.10 Impuntura larga dei bordi

- > Montare il righello guidabordi e regolare la distanza desiderata dall'ago.
- > Impostare la lunghezza del punto desiderata.
- > Guidare il bordo della stoffa lungo il righello guidabordi.

3.11 Cucire la piega dell'orlo

- > Impostare la lunghezza del punto desiderata.
- > Montare il piedino per punto diritto o il piedino per punto diritto a bordo stretto.
- > Guidare la piega superiore interna dell'orlo verso destra lungo il bordo del piedino.

3.12 Cucire un orlo sottile

È necessario un piedino orlatore (accessorio opzionale).

- > Montare il piedino orlatore.
- > Impostare la lunghezza del punto desiderata.
- > Ripiegare il bordo del tessuto di circa 3 mm e rovesciarlo di nuovo. Ripiegare i primi 5 cm del bordo di stoffa da cucire.

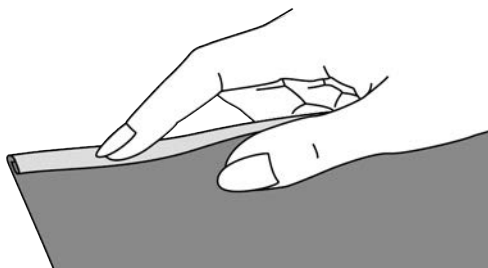

- > Mettere il bordo di stoffa sotto il piedino con il rovescio verso l'alto quasi alla stessa larghezza del piedino.
- > Cucire 4 – 5 punti.
- > Alzare l'ago e il piedino.
- > Tirare il tessuto all'indietro di 10 – 15 cm circa. Non tagliare i fili.
- > Con la mano sinistra tenere fermi i 4 fili. Con la mano destra inserire il bordo del tessuto nella spirale di guida del piedino orlatore.

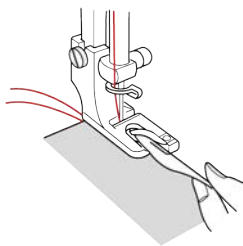

- > Abbassare il piedino.
- > Continuare a cucire lentamente, piegando leggermente il bordo di taglio del tessuto davanti al piedino orlatore e tenendolo a sinistra. Introdurre il bordo del tessuto uniformemente nella spirale di guida del piedino orlatore e cucire.

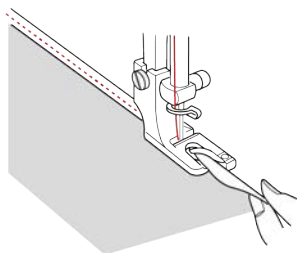

3.13 Punto imbastitura

Il punto imbastitura è adatto per imbastire diversi strati di tessuto. Per le imbastiture si consiglia di utilizzare del filo da rammendo sottile. In questo modo l'imbastitura è più facile da eliminare.

- > Montare il piedino per punto diritto.
- > Impostare la massima lunghezza del punto.



Per evitare che i due strati di stoffa si spostino, appuntare gli strati di stoffa orizzontalmente con degli spilli.

3.14 Arricciare

Ideale per tessuti sottili e medio-pesanti. Per impreziosire abiti e articoli decorativi.

- > Montare il piedino per punto diritto.
- > Regolare la lunghezza punto su «4».
- > Impostare la tensione del filo su «2» o un valore più basso.
- > Estrarre circa 5 cm (20 in) di filo superiore e inferiore.
- > Cucire lungo il bordo del tessuto per la larghezza del piedino. All'inizio fermare con un paio di punti indietro. Alla fine lasciare circa 10 – 12 cm (4 – 5 in) di lunghezza alle estremità dei fili.
- > Cucire altre linee a una distanza di 5 mm (1/4 in) circa. All'inizio fermare con un paio di punti indietro. Alla fine lasciare circa 10 – 12 cm (4 – 5 in) di lunghezza alle estremità dei fili.
- > Tirare i fili inferiori e distribuire le pieghe uniformemente.

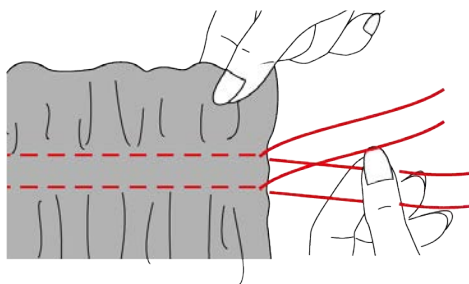

4 Quiltare

4.1 Quiltare a mano libera

Nei lavori di quilting si usa la placca ago per quilt (accessorio opzionale) con il piedino per quiltare a mano libera (accessorio opzionale).

Si consiglia di utilizzare il piano supplementare. Nel quilting a mano libera, è vantaggioso trapuntare dal centro verso l'esterno e guidare il tessuto con leggeri movimenti circolari in tutte le direzioni fino a creare il disegno desiderato.

Lo stippling è la tecnica ideale per riempire superfici grandi con punti quilt. Le cuciture arrotondate a punto diritto creano dei meandri che non si devono incrociare mai.



I guanti per quilting con noppine in gomma facilitano la guida del tessuto.

Presupposizione:

- Appuntare con gli spilli o imbastire la stoffa superiore, l'imbottitura e la stoffa inferiore, creando il "sandwich".
- > Montare la placca ago per quilt.
- > Rimuovere il piedino e montare sull'asta il piedino per quiltare a mano libera.
- > Fissare il piedino per quiltare a mano libera con la vite.
- > Impostare la lunghezza del punto su «0»
- > Se necessario, adattare la tensione del filo superiore.
- > Premere il pedale.
- > Per guidare la stoffa come se fosse intelaiata, tenere ambedue le mani vicino al piedino.
- > Se il filo inferiore è visibile sul diritto della stoffa, guidare il progetto di cucito più lentamente.
- > Se si formano nodi sul retro del tessuto, guidare il lavoro più velocemente.

4.2 Cucire patchwork

Unire pezzi di stoffa

- > Montare il piedino per patchwork (accessorio opzionale).
- > Regolare la lunghezza punto su «0,5 – 4».
- > Impostare la tensione del filo superiore su «4 – 5».
- > Impostare la pressione del piedino su «3 – 5».
- > Mettere ogni 2 pezzi affiancati sul diritto.
- > Cucire insieme i pezzi con un margine di cucitura di 5 mm oppure farli scorrere lungo la guida del piedino per patchwork.

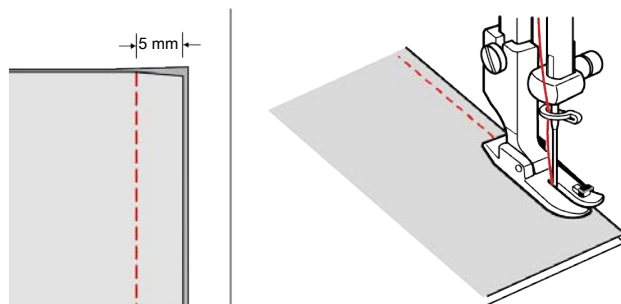

QUILTARE

> Stirare i margini di cucitura aperti.

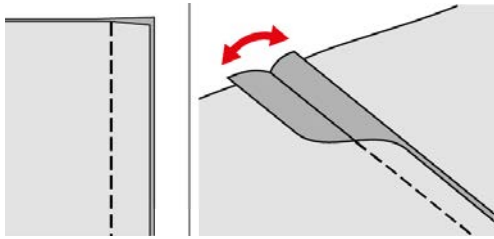

5 Manutenzione e pulizia

5.1 Pulire le griffe di trasporto e il crochet



[Video](#)

Di tanto in tanto è necessario rimuovere i resti di filo sotto la placca ago.

PRUDENZA

Componenti con alimentazione elettrica

Pericolo di lesioni causati da ago e crochet.

- > Spegner la macchina e staccarla dalla rete elettrica.
-
- > Rimuovere il piedino e l'ago.
 - > Aprire lo sportello del crochet e rimuovere la copertura corrispondente.
 - > Allentare entrambe le viti e rimuovere la placca ago.

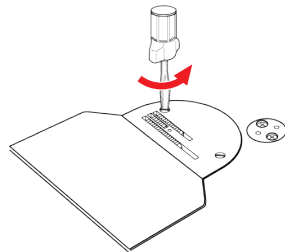

- > Estrarre la capsula e la spolina.
- > Pulite le griffe del trasporto e il crochet con un pennellino.

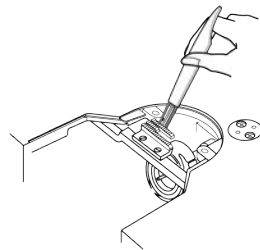

- > Inserire la placca ago. Inserire entrambe le viti e serrare.
- > Inserire la copertura del crochet e chiudere lo sportello del crochet.
- > Inserire l'ago.
- > Montare il piedino.

5.2 Pulire la capsula

PRUDENZA

Componenti ad azionamento elettrico

Pericolo di lesioni causati da ago e crochet.

- > Spegner la macchina e staccarla dalla rete elettrica.
-
- > Rimuovere il piedino e l'ago.
 - > Aprire lo sportello del crochet e rimuovere la copertura corrispondente.
 - > Rimuovere la placca ago.
 - > Estrarre la spolina dalla capsula.
 - > Pulire la capsula con il pennello.
 - > Portare l'ago nella posizione più alta.
 - > Pulire la guida del crochet con il pennello.
 - > Inserire la spolina nella capsula.

- > Montare la placca ago.
- > Applicare la copertura del crochet e chiudere lo sportello del crochet.
- > Montare l'ago e il piedino.

5.3 Lubrificare la macchina



Video

Lubrificando la macchina si può evitare l'insorgenza di rumori indesiderati nella zona del crochet. Utilizzare esclusivamente l'olio per macchine da cucire «M0-70» fornito in dotazione o in alternativa l'olio per macchine da cucire «OP-8J» o «Klüber OY 100» per questo tipo di macchina. bernette raccomanda di lubrificare il crochet nelle seguenti occasioni:

- Prima del primo utilizzo della macchina
- Dopo un periodo di fermo prolungato della macchina
- In caso di uso intensivo: quotidianamente prima di cucire
- In caso di rumori indesiderati nella zona del crochet

 PRUDENZA

Componenti con alimentazione elettrica

Pericolo di lesioni causati da ago e crochet.

- > Alzare il piedino.
 - > Spegnerla la macchina e staccarla dalla rete elettrica.
-
- > Lubrificare i punti contrassegnati con 3 gocce d'olio ciascuno.



- > Estrarre la capsula del crochet.
- > Pulire la guida del crochet con un pennello e un panno morbido. Durante l'operazione non usare oggetti appuntiti.
- > Lubrificare il feltro nei punti contrassegnati con 1 goccia d'olio ciascuno.

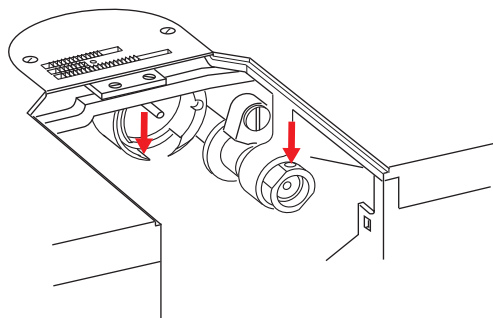

- > Girare il volantino alcune volte in senso antiorario e rimuovere l'olio in eccesso con un panno.
- > Inserire la capsula.
- > Cucire su un ritaglio di stoffa come prova.

6 Risoluzione di problemi

Difetto	Possibili cause	Risoluzione di problemi
Formazione irregolare del punto	Filo superiore troppo teso/troppo lento.	> Regolare la tensione del filo superiore. (vedi a pagina 25)
	Ago storto o spuntato.	> Sostituire l'ago e assicurarsi che sia utilizzato un nuovo ago. (vedi a pagina 17)
	Ago di qualità scadente.	> Utilizzare un ago nuovo.
	Filo di qualità scadente.	> Usare filati di buona qualità.
	Rapporto ago/filo sbagliato.	> Adattare l'ago allo spessore del filo.
	Infilatura sbagliata.	> Infilare nuovamente.
	La stoffa è stata tirata durante il cucito.	> Guidare la stoffa regolarmente.
Punti saltati	Polvere o resti di filo sotto la molla di tensione della capsula della bobina.	> Pulire la capsula. (vedi a pagina 37)
	Ago non adatto.	> Utilizzare gli aghi del sistema HLx5. (vedi a pagina 12)
	Ago storto o spuntato.	> Cambiare l'ago. (vedi a pagina 17)
	Ago di qualità scadente.	> Utilizzare un ago nuovo.
	Ago inserito erroneamente.	> Inserire l'ago con la parte piatta rivolta verso destra, spingerlo in alto fino all'arresto e stringere la vite di fissaggio.
Punta dell'ago non adatta.	> Scegliere la punta dell'ago adatta al materiale del progetto.	
La luce del tasto «Spolina del filo inferiore» non si accende	Illuminazione difettosa.	> Contattare il rivenditore bernette.
La luce del tasto «Arresto dell'ago in alto/basso» non si accende	Illuminazione difettosa.	> Contattare il rivenditore bernette.

RISOLUZIONE DI PROBLEMI

Difetto	Possibili cause	Risoluzione di problemi
L'ago si spezza	Ago inserito erroneamente.	> Inserire l'ago con la parte piatta rivolta verso destra, spingerlo in alto fino all'arresto e stringere la vite di fissaggio. (vedi a pagina 17)
	La stoffa è stata tirata durante il cucito.	> Guidare la stoffa regolarmente.
	Materiale voluminoso è stato spinto durante il cucito.	> Utilizzare un piedino adatto per i tessuti pesanti, ad es. un piedino a rullo. > Usare le piastrine compensatrici (accessorio opzionale) per superare lo spessore delle cuciture. (vedi a pagina 29)
	Filo annodato.	> Usare filati di buona qualità.
Filo superiore si spezza	Rapporto ago/filo sbagliato.	> Adattare l'ago allo spessore del filo.
	Tensione del filo superiore troppo forte.	> Ridurre la tensione del filo superiore. (vedi a pagina 25)
	Infilatura sbagliata.	> Infilare nuovamente.
	Filo di qualità scadente.	> Usare filati di buona qualità.
	Punta del crochet o foro della placca ago danneggiato.	> Sostituire la placca ago. > Contattare il rivenditore bernette.
Filo inferiore si spezza	La spolina non è inserita correttamente.	> Estrarre la spolina, inserirla nuovamente e tirare il filo. – Il filo deve scorrere liberamente.
	La spolina non è avvolta correttamente.	> Controllare la spolina e avvolgerla correttamente. (vedi a pagina 19)
	Foro della placca ago danneggiato.	> Sostituire la placca ago. > Contattare il rivenditore bernette.
	Ago storto o spuntato.	> Sostituire l'ago.
Punti difettosi	Resti di filo nel pretensionatore del filo.	> Piegarne un pezzo di stoffa sottile (non usare il bordo tagliato) e passare la piega varie volte tra i dischi della tensione.
	Infilatura sbagliata.	> Infilare nuovamente.
	Filo incastrato nel crochet.	> Sfilare il filo superiore, rimuovere la spolina, muovere il volantino manualmente in avanti e indietro e rimuovere i residui di filo.
	Rapporto ago/filo sbagliato.	> Adattare l'ago allo spessore del filo.
Il filo non viene tagliato	Il filo è troppo spesso.	> Tagliare il filo manualmente.

Difetto	Possibili cause	Risoluzione di problemi
La macchina non si accende	La macchina è spenta.	> Accendere la macchina. (vedi a pagina 14)
	La macchina non è collegata alla rete elettrica.	> Collegare la macchina o inserire la spina di rete. (vedi a pagina 14)
	La macchina è difettosa.	> Contattare il rivenditore bernette.
	Temperatura ambiente sfavorevole.	> Portare la macchina in un ambiente caldo 1 ora prima di iniziare a cucire. > Collegare la macchina e accenderla.
	Il piedino è alzato.	> Abbassare il piedino. (vedi a pagina 18)
	Il comando a pedale non è collegato.	> Collegare il comando a pedale. (vedi a pagina 14)

7 Dati tecnici

Denominazione	Valore	Unità
Velocità massima	1600	Punti al minuto
Dimensioni (L x H x P)	498 x 338 x 228 (19,6 x 13,3 x 9,0)	mm (in)
Peso	14,6 (32,2)	kg (lb)
Tensione di ingresso	110 230	V V
Consumo di energia	95	W
Livello di pressione sonora	<80	dB (A)
Classe di protezione (elettrotecnica)	II	



1600 STITCHES
PER MINUTE



EXTENSION TABLE
INCLUDED



EXTRA LARGE
BOBBIN



2 PRESSER FEET
INCLUDED



www.bernette.com/b08

2026-03 IT
5060800.2.03

© BERNINA International AG
Steckborn CH, www.bernina.com