



b05
ACADEMY

Návod na obsluhu

bernette

SWISS DESIGN

Obsah

| | | | |
|---|-----------|---|-----------|
| DÔLEŽITÉ POKYNY K BEZPEČNOSTI | 5 | Navlečenie trojihly | 30 |
| Dôležité informácie | 7 | Navíjanie spodnej nite | 31 |
| 1 My bernette | 9 | Navlečenie spodnej nite | 33 |
| 1.1 Prehľad stroja | 9 | Vytiahnutie spodnej nite | 34 |
| Pohľad spredu | 9 | 3 Tvorivé šitie | 36 |
| Pohľad zhora | 10 | 3.1 Volba stehového vzoru | 36 |
| Pohľad zozadu | 11 | 3.2 Editácia stehových vzorov | 37 |
| 1.2 Príslušenstvo | 11 | Nastavenie šírky stehu | 37 |
| Príslušenstvo v základnej výbave | 11 | Nastavenie dĺžky stehu | 37 |
| Prehľad prítlačných pätiiek | 12 | Nastavenie napätia hornej nite | 37 |
| 1.3 Ihla, niť, látka | 13 | Nastavenie vyváženia | 38 |
| Prehľad ihliel | 14 | 3.3 Späť | 39 |
| Kombinácia ihla/niť | 15 | 3.4 Zapošitie | 39 |
| Ukážka popisu ihly | 16 | 3.5 Šitie silných miest | 40 |
| Volba nite | 16 | 3.6 Šitie rohov | 40 |
| 2 Príprava | 17 | 3.7 Šitie materiálov, ktoré sa ťažko posúvajú | 41 |
| 2.1 Zapojenie a zapnutie stroja | 17 | 4 Základné stehy | 42 |
| Pripojenie stroja a nožného ovládača | 17 | 4.1 Prehľad základných stehov | 42 |
| Zapnutie stroja | 17 | 4.2 Šitie rovným stehom | 43 |
| Ovládanie rýchlosti šitia pedálom | 17 | 4.3 Všívanie zipsu | 44 |
| 2.2 Trň na cievku s niťou | 18 | 4.4 Šitie skrytého zipsu | 45 |
| Horizontálny trň cievky | 18 | 4.5 Šitie trojitého rovného stehu | 46 |
| Druhý trň cievky | 18 | 4.6 Šitie trojitého endlovacieho stehu | 47 |
| 2.3 Volné rameno | 19 | 4.7 Super pružný steh | 47 |
| 2.4 Šijací stolík so schránkou na príslušenstvo | 20 | 4.8 Trojrozpichový endlovací steh | 47 |
| 2.5 Vysunutie alebo zasunutie podávača | 20 | 4.9 Ručné plátanie | 48 |
| 2.6 Nasadenie násuvného stolíka | 20 | 4.10 Začisťovanie okrajov | 49 |
| 2.7 Ihla | 21 | 4.11 Dvojitý overlock | 50 |
| Zdvihnutie a spustenie ihly | 21 | 4.12 Vari overlock | 50 |
| Výmena ihly | 21 | 4.13 Úzky steh na hrany | 51 |
| Nastavenie polohy ihly | 22 | 4.14 Široké obšitie okrajov | 51 |
| 2.8 Prítlačná päťka | 23 | 4.15 Prešívanie okrajov s vodítkom švu | 51 |
| Zdvihnutie a spustenie prítlačnej päťky | 23 | 4.16 Šitie okrajov s obrubou | 52 |
| Výmena prítlačnej päťky | 23 | 4.17 Šitie úzkeho lemu | 52 |
| Nastavenie prítlaku päťky | 24 | 4.18 Slepý steh | 54 |
| Nasadenie chrániča prstov | 25 | 4.19 Šitie viditeľných lemov | 55 |
| 2.9 Navlečenie stroja | 26 | | |
| Príprava k navliekaniu | 26 | | |
| Navlečenie hornej nite | 26 | | |
| Navlečenie dvojihly | 30 | | |

| | | |
|-----------|--|-----------|
| 4.20 | Šitie plochých spojovacích švov | 55 |
| 4.21 | Stehovanie | 55 |
| 5 | Ozdobné stehy | 56 |
| 5.1 | Prehľad ozdobných stehov | 56 |
| 5.2 | Zmena hustoty stehov | 57 |
| 5.3 | Riasiace stehy | 57 |
| | Riasenie | 57 |
| | Smocking | 57 |
| 5.4 | Spojovacie stehy | 58 |
| | Spojovací šev dutým stehom | 58 |
| | Spojovací šev dvojitým overlockovým stehom | 59 |
| 5.5 | Lemovanie okrajov | 59 |
| | Mušličkový okraj stehom Vari-overlock | 59 |
| | Mušličkový lem saténovým stehom | 60 |
| 6 | Gombíkové dierky | 61 |
| 6.1 | Prehľad gombíkových dierok | 61 |
| 6.2 | Značenie gombíkových dierok | 61 |
| 6.3 | Stanovenie dĺžky gombíkovej dierky | 61 |
| 6.4 | Spevnená gombíková dierka | 61 |
| 6.5 | Ušitie vzorky | 62 |
| 6.6 | Automatické šitie gombíkovej dierky | 62 |
| 6.7 | Prerezanie gombíkovej dierky | 64 |
| 6.8 | Prišívanie gombíkov | 64 |
| 7 | Quiltovanie | 65 |
| 7.1 | Prehľad quiltovacích stehov | 65 |
| 7.2 | Aplikácie | 65 |
| 7.3 | Voľné quiltovanie | 65 |
| 7.4 | Šitie patchworku | 66 |
| 8 | Údržba a čistenie | 68 |
| 8.1 | Čistenie podávača | 68 |
| 8.2 | Čistenie chapača | 69 |
| 8.3 | Mazanie ihlovej tyče | 70 |
| 9 | Riešenie problémov | 72 |
| 10 | Technické údaje | 74 |
| 11 | Príloha | 75 |
| 11.1 | Prehľad stehových vzorov | 75 |
| | Prehľad stehových vzorov | 75 |
| | Zoznam | 76 |

DÔLEŽITÉ POKYNY K BEZPEČNOSTI

Pri práci s Vaším strojom vždy dodržiavajte tieto základné bezpečnostné pokyny. Pred prvým použitím stroja si pozorne prečítajte tento návod.

POZOR!

Ako znížiť nebezpečenstvo úrazu elektrickým prúdom:

- Nikdy nenechávajte zapnutý šijací stroj bez dozoru.
- Po skončení práce vždy odpojte stroj z elektrickej zásuvky.

Ochrana proti žiareniu LED:

- Nepozerajte sa priamo do LED osvetlenie s optickými nástrojmi, napr. Lupou. Osvetlenie LED zodpovedá ochrane triedy 1M.
- Ak dôjde k poškodeniu alebo poruche LED osvetlenie, obráťte sa na špecializovaného predajcu bernette.

POZOR

Ako znížiť riziko popálenia, požiaru, úrazu elektrickým prúdom alebo poranenia:

- Pre napájanie stroja používajte iba dodaný elektrický kábel. Len pre USA a Kanadu: Nezapájajte vidlicu NEMA 1-15 k obvodom s napätím prevyšujúcim 150 V proti zemi.
- Používajte tento stroj len k účelom popísaným v tomto návode k obsluhu.
- Tento stroj používajte iba v suchých priestoroch.
- Nepoužívajte stroj, ak je vlhký, alebo vo vlhkom prostredí.
- Nenechávajte stroj deťom na hranie. Pri práci so strojom v prítomnosti detí dbajte na zvýšenú opatrnosť.
- Deti do 8 rokov či osoby s obmedzenými fyzickými a psychickými schopnosťami a schopnosťami vnímania, s nedostatkom skúseností a znalostí môžu tento stroj používať iba pod dohľadom alebo po náležitom poučení o správnej obsluhu spotrebiča a o súvisiacich rizikách.
- Deti sa nesmú so strojom hrať.
- Čistenie a údržbu nesmú vykonávať deti, jedine pod dohľadom.
- Nikdy nepracujte s šijacím strojom, ak má poškodenú sieťovú šnúru alebo vidlicu, nefunguje správne, spadol a poškodil sa, alebo spadol do vody. Obráťte sa na autorizovaného predajcu bernette a dohodnite sa s ním o podrobnostiach.
- Používajte iba príslušenstvo odporúčané výrobcom.

- Nikdy na stroji nepracujte so zakrytými vetracími otvormi. Nenechávajte vo vetracích otvoroch ani na ovládacom pedáli usadzovať chlpy, prach, ani kúsky látok.
- Nikdy nestrkajte žiadne predmety do otvorov v stroji.
- Neukladajte žiadne predmety na ovládací pedál.
- Používajte stroj iba s ovládacím pedálom typu KD-2902/KD-1902.
- Nepoužívajte stroj tam, kde sa používajú aerosolové výrobky (spreje) alebo kyslík.
- Nepribližujte sa prstami k pohyblivým častiam stroja. Najmä buďte opatrní v blízkosti ihly.
- Pri šití neťahajte za látku, ani na ňu netlačte. Mohli by ste vychýliť a zlomiť ihlu.
- Keď robíte akejkoľvek činnosti v priestore ihly - navliekanie nite, výmena ihly, navliekanie spodnej nite či výmena pätky - prepnite hlavný vypínač do polohy «0».
- Nepoužívajte ohnuté ihly.
- Používajte len originálnu stehovú dosku bernette. Nesprávna doska môže spôsobiť zlomenie ihly.
- Pred odpojením stroja zo zásuvky vždy prepnite hlavný vypínač do polohy «0». Pri vypájaní zo zásuvky neťahajte za šnúru, ale uchopte do ruky vidlicu.
- Pri snímaní alebo otváraní krytov, pri mazaní stroja alebo pri vykonávaní akejkoľvek užívateľskej údržby podľa tohto návodu, vždy vypnite stroj zo zásuvky.
- Tento stroj je vybavený dvojitou izoláciou (okrem USA, Kanady a Japonska). Používajte len originálne náhradné diely. Riadte sa pokynmi pre opravy spotrebičov s dvojitou izoláciou.
- Hlučnosť za normálnych podmienok neprekračuje 80 dB (A).

Dôležité informácie

Dostupnosť návodu na použitie

Krátky návod je súčasťou stroja.

- Krátky návod k stroju uschovajte na vhodnom mieste v blízkosti stroja a majte ho pripravený na použitie.
- Najnovšiu verziu podrobného návodu na použitie si môžete stiahnuť na www.bernette.com.
- Pri odovzdávaní stroja tretej strane priložte krátky návod na obsluhu stroja.

Určenie stroja

Váš stroj bernette je konštruovaný a určený pre súkromné použitie v domácnosti. Je určený na šitie látok a ďalších materiálov podľa pokynov v tomto návode. Akékoľvek iné použitie je považované za nevhodné. BERNINA odmieta akúkoľvek zodpovednosť za dôsledky vyplývajúce z nesprávneho používania stroja.

Vybavenie a obsah balenia

V tomto návode sú pre ilustráciu uvedené obrázky ako príklad. Stroje a príslušenstvo uvedené na týchto obrázkoch nemusia nutne zodpovedať skutočným položkám dodaným s Vaším strojom. Dodávané príslušenstvo sa môže v jednotlivých krajinách líšiť. Akékoľvek zmienené alebo zobrazené príslušenstvo, ktoré nie je súčasťou dodávky, si môžete zakúpiť ako voliteľné príslušenstvo od špecializovaného predajcu. bernette. Ďalšie príslušenstvo nájdete na www.bernette.com.

Z technických dôvodov a za účelom vylepšenia produktu môžu byť kedykoľvek a bez predchádzajúceho upozornenia vykonané zmeny vo vybavení stroja a rozsahu dodanej objednávky.

Opravy spotrebičov s dvojitou izoláciou

Pri výrobku s dvojitou izoláciou sú namiesto uzemnenia použité dva izolačné systémy. Výrobok s dvojitou izoláciou nie je vybavený žiadnym uzemnením, ani nie je potrebné ho uzemňovať dodatočne. Servis výrobku s dvojitou izoláciou vyžaduje osobitnú starostlivosť a znalosti systému, a mal by ho vykonať len odborník. K opravám používajte iba originálne náhradné diely. Výrobok s dvojitou izoláciou je označený slovami: «dvojitá izolácia» alebo «zvýšená ochrana».

 Výrobok môže byť tiež označený symbolom.

Ochrana životného prostredia

Spoločnosti BERNINA veľmi záleží na ochrane životného prostredia. Robíme všetko pre minimalizáciu vplyvov našich výrobkov na životné prostredie neustálym zlepšovaním konštrukcie strojov a našej výrobnéj technológie.



Stroj je označený symbolom s symbolom preškrtnutého koša. To znamená, že až prestanete stroj používať, nemal by skončiť v domovom odpade. Nesprávna likvidácia môže spôsobiť kontamináciu podzemnej vody a potravinového reťazca nebezpečnými látkami a viesť k poškodeniu zdravia.

Stroj je nutné odovzdať do zberného miesta pre elektrický a elektronický odpad alebo do zberného miesta pre recykláciu. Informácie o zberných miestach získate od miestnych úradov. Keď kupujete nový stroj, je predajca povinný zadarmo prevziať Váš starý stroj a zaistiť jeho riadnu likvidáciu.

Ak stroj obsahuje osobné údaje, zodpovedáte za ich zmazanie pred odovzdaním k likvidácii.

Vysvetlenie symbolov



Označuje nebezpečenstvo s vysokým rizikom, ktoré môže viesť k vážnym zraneniam alebo dokonca k smrti, pokiaľ sa mu nezabráni.



Označuje riziko so stredným rizikom, ktoré môže viesť k vážnym zraneniam, ak sa mu nezabráni.



Označuje nebezpečenstvo s nízkym rizikom, ktoré môže viesť k ľahkým alebo stredne ťažkým zraneniam, pokiaľ sa mu nevyhnete.



Označuje nebezpečenstvo, ktoré môže viesť k vecným škodám, ak sa mu nezabráni.

1 My bernette

1.1 Prehľad stroja

Pohľad spredu

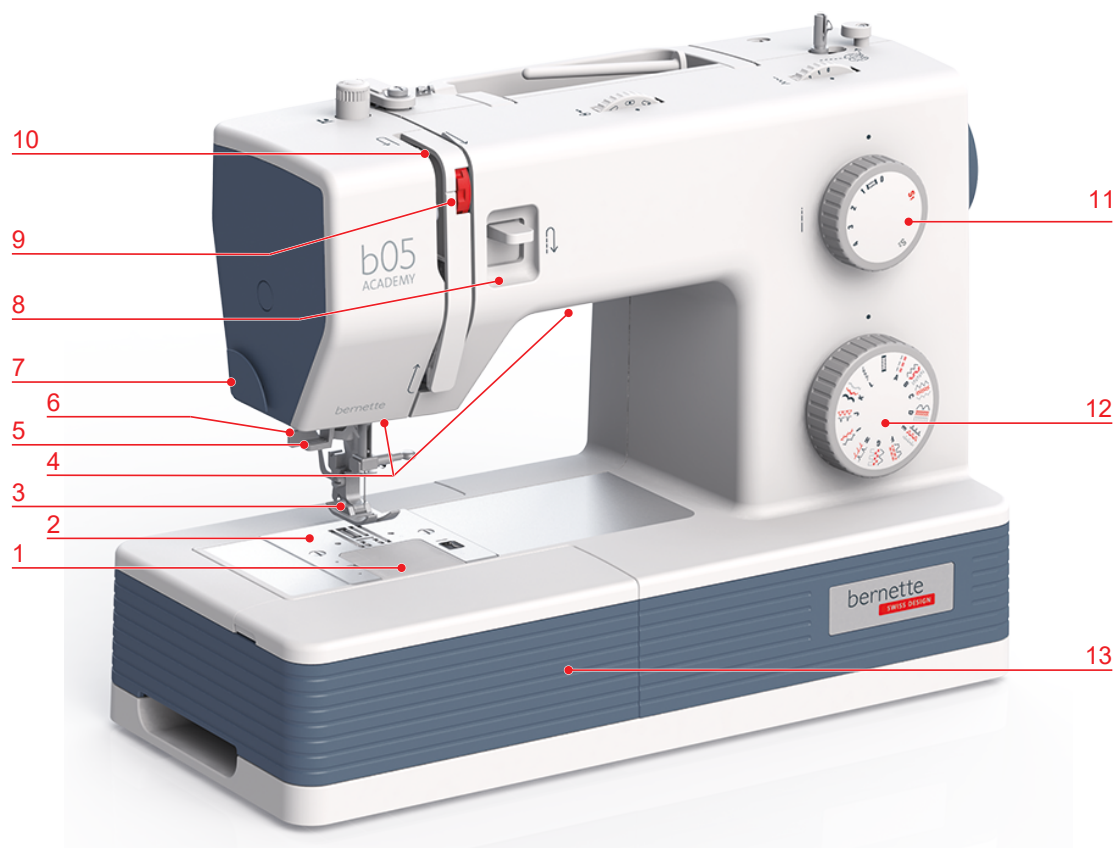

- | | | | |
|---|----------------------------|----|---|
| 1 | Kryt spodnej nite | 8 | Páčka pre šitie spät |
| 2 | Stehová doska | 9 | Ovládač napätia nite |
| 3 | Prítlačná päťka | 10 | Nitová páka |
| 4 | Osvetlenie | 11 | Ovládač dĺžky stehu |
| 5 | Navliekač ihly | 12 | Volič stehového vzoru |
| 6 | Páčka pre gombíkové dierky | 13 | Šijací stolík a schránka na príslušenstvo |
| 7 | Odrezávač nití | | |

Schránka na príslušenstvo

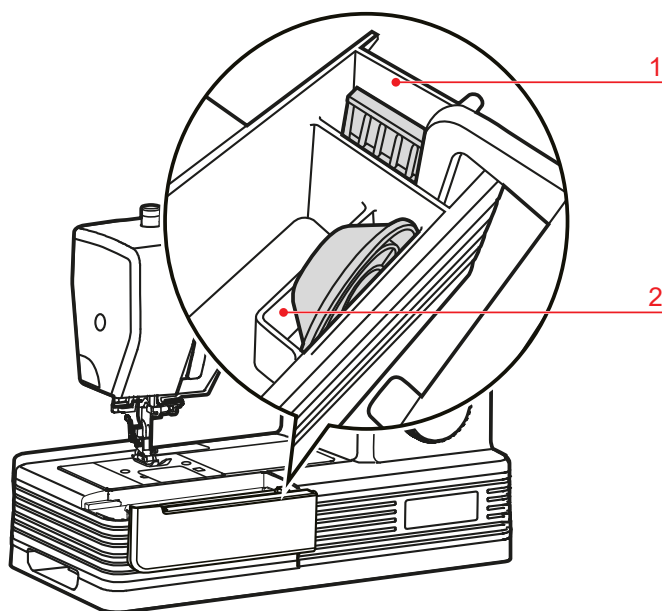

1 Priehradka pre sadu ihiel

2 Priehradka pre odvíjací kotúčik

Pohľad zhora

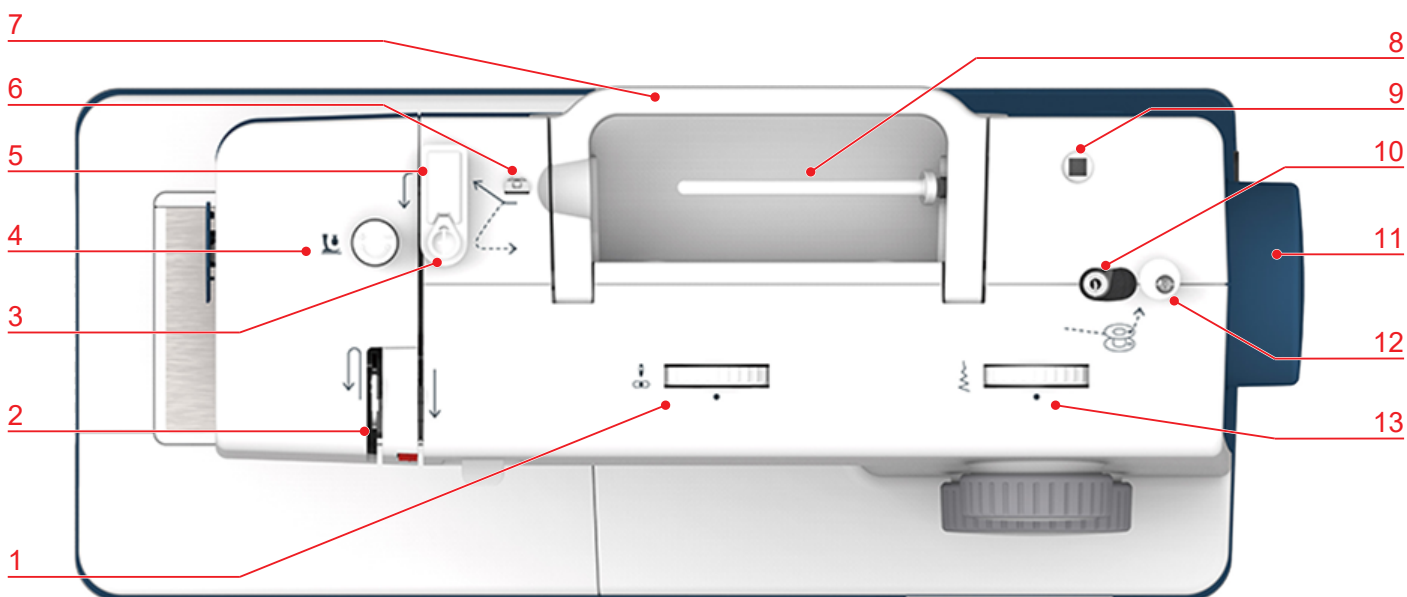

1 Ovládač polohy ihly

2 Niťová páka

3 Predpínač pre navíjanie spodnej nite

4 Ovládač prítlaku pätky

5 Predpínač nite

6 Vodítko nite

7 Držadlo na prenášanie

8 Trň na cievku s niťou

9 Otvor, druhý trň na cievku s niťou

10 Navíjač spodnej nite

11 Ručné koleso

12 Doraz navíjača spodnej nite

13 Ovládač šírky stehu

Pohľad zozadu

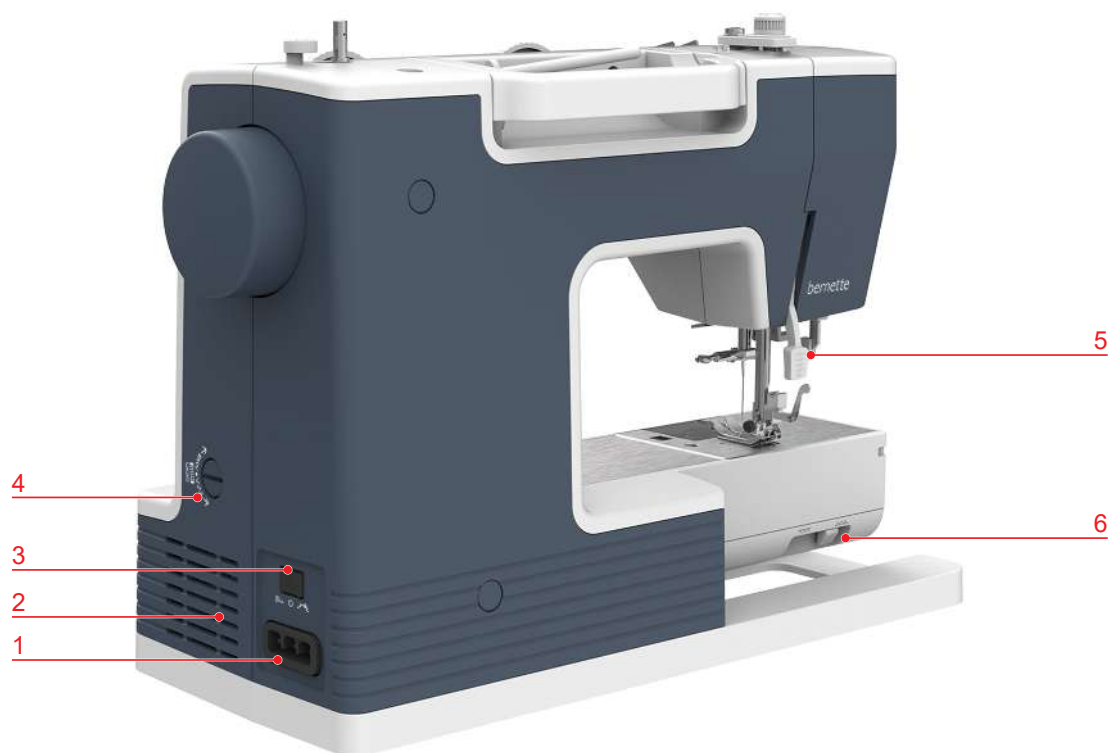

- | | | | |
|---|--|---|-------------------------------------|
| 1 | Zásuvka pre pripojenie elektrického kábla / ovládacieho pedála | 4 | Ovládač vyváženia |
| 2 | Vetracie otvory | 5 | Páčka na zdvíhanie prítlačnej pätky |
| 3 | Hlavný vypínač s obmedzovačom rýchlosti | 6 | Páčka pre zasúvanie podávača |





1.2 Príslušenstvo

Príslušenstvo v základnej výbave

Ďalšie informácie o príslušenstve nájdete na www.mybernette.com/.

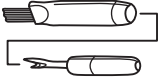

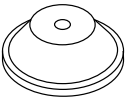
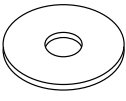
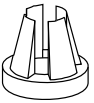
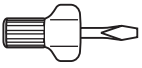
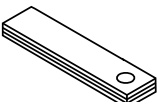
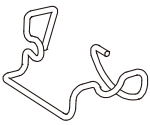
| Obrázok | Názov | Obrázok | Názov |
|---------|---------------------------|---------|-------------------------------------|
| | Cievka na spodnú niť (3x) | | Druhý trň cievky |
| | Niťová sieťka | | Ovládací pedál s elektrickou šnúrou |
| | Sada ihiel | | Vodítko švu |

| Obrázok | Názov | Obrázok | Názov |
|---|-------------------------------|--|------------------|
|  | Štetec a paráč |  | Olejníčka |
|  | Odvíjacie kotúčik, veľký (1x) |  | Plstená podložka |
|  | Odvíjací kotúčik, malý (1x) |  | Skrutkovač |
|  | Kompenzačná podložka |  | Chránič prstov |
|  | Pridavný stolík | | |

Prehľad prítlačných pätiiek

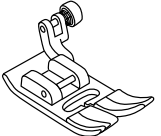
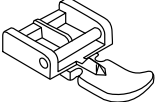
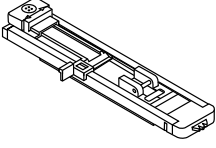
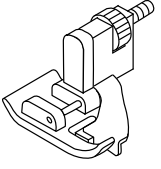
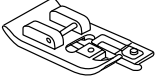
| Obrázok | Názov | Účel |
|---|--|---|
|  | Endlovacia päťka (základná) | Pre šitie rôznych základných a ozdobných stehov a pre lemovanie. |
|  | Zipsová päťka | Pre všívanie zipsov. |
|  | Päťka pre gombíkové dierky s posuvným meradlom | Pre šitie gombíkových dierok so šnúrkou i bez nej. |
|  | Päťka pre slepý steh | Pre šitie slepých stehov |
|  | Overlocková päťka | Pre šitie stehov overlockového typu a pre začíšťovanie okrajov látok. |

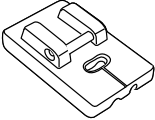
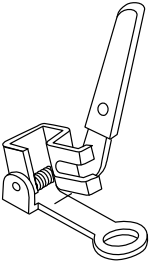
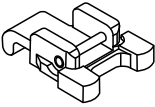
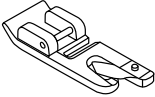
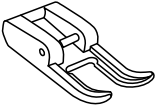
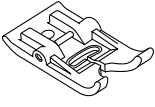
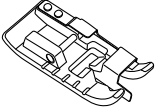

| Obrázok | Názov | Účel |
|---|--|---|
|  | Zipsová päťka pre skrytý zips | Na šitie skrytých zipsov. |
|  | Štopkacia / vyšívacia päťka | Pre vyšívanie, látanie a voľné quiltovanie. |
|  | Päťka na prišívanie gombíkov | Na prišívanie gombíkov rôznych veľkostí s 2 alebo 4 dierkami. |
|  | Lemovacie päťka | Na šitie dvakrát preložených lemov. |
|  | Otvorená priehľadná vyšívacia päťka | Pre šitie saténových stehov, aplikácií a ozdobných stehov. |
|  | Endlovacia päťka s neprilnavou základňou | Pre šitie rôznych základných a ozdobných stehov. Pre lemovanie materiálov, ktoré sa ťažko posúvajú, ako je koža, koženka, vinil pod. |
|  | Päťka na šitie okrajov | Na šitie okrajov, lemov a plisé. Na prešívanie lemov a okrajov, ktoré bežia rovnobežne s okrajom. Na našívanie čipiek a stužiek. |



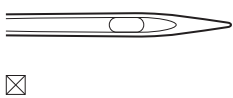

1.3 Ihla, niť, látka

Ihly sa počas šitia opotrebovávajú. Preto je nutné ich pravidelne meniť. Dobré výsledky dosiahnete iba s dokonalým hrotom. Všeobecne platí, že čím tenšia látka, tým tenšia ihla. Vyobrazené ihly sú buď v základnej výbave stroja alebo na dokúpenie, záleží od typu stroja.

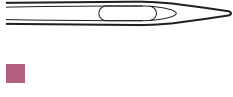
- Ihly veľkostí 70, 75: pre tenké látky.
- Ihly veľkostí 80, 90: pre stredne silné látky.
- Ihly veľkostí 100, 110: pre silné látky.

Prehľad ihlief

| Obrázok | Názov ihly | Popis ihly | Účel |
|---|---|---|--|
|  | Univerzálna ihla 130/705 H 70-110 | Ľahko zaoblený hrot | Takmer pre všetky prírodné aj syntetické látky (tkaniny i úplety). |
|  | Ihla pre pružné látky 130/705 HS 75, 90 | Stredne veľký guľový hrot, špeciálny tvar očka a drážky | Pre džersej, trikot, úplety a pružné látky. |
|  | Ihla pre žerzej / Vyšívacia ihla 130/705 H SUK 70-100 | Stredný guľový hrot | Pre úplety, pleteného tovaru. Pre vyšívanie. |
|  | Džínsová ihla 130/705 HJ 80-110 | Špicatý úzky hrot, spevnený driek | Pre silné látky, ako džínsovina, plátno. |
|  | Ihla na kožu 130/705 H LR 90, 100 | S rezacím hrotom (LR = špeciálny hrot pre šitie kože) | Pre všetky druhy kože, syntetickej kože, koženky, fólie. |
|  | Ihla Microtex 130/705 HM 70-110 | Obzvlášť ostrý, úzky hrot | Pre látky z mikrovlákien a hodvábu. |
|  | Quiltovacia ihla 130/705 HQ 75, 90 | Ľahko zaoblený tenký hrot | Pre rovný steh a prešívanie. |
|  | Vyšívacia ihla 130/705 HE 75, 90 | Malý guľový hrot, obzvlášť široké očko a široká drážka | Pre vyšívanie všetkých prírodných i syntetických látok. |
|  | Ihla pre tenké materiály 130/705 H SES 70, 90 | Malý guľový hrot | Pre jemné úplety a pletené materiály. Pre vyšívanie tenkých, jemných látok. |
|  | ihla Metafil 130/705 H Metafile 80 | Dlhé očko (2 mm) pri všetkých veľkostiach ihly | Pre šitie alebo vyšívanie metalickými niťami. |
|  | Ihla pre kordonet (k prešívaniu vyšíviek) 130/705 HN 70-100 | Dlhé očko (2 mm) pri všetkých veľkostiach ihly | Prešívanie silnou niťou. |

| Obrázok | Názov ihly | Popis ihly | Účel |
|--|---|--|---|
|  ☒ | Krídlová - ažurovací ihla 130/705 H WING 100-110 | Ihla s rozšíreným telom (krídlová) | Pre šitie slepých stehov. |
|  ☒ | Univerzálny dvojihla 130/705 H ZWI 70-100 | Vzdialenosť ihiel: 1,0/1,6/2,0/2,5/3,0/4,0 | Pre viditeľné lemy na pružných látkach, sámkach, ozdobné šitie. |
|  ☒ | Dvojihla pre pružné látky 130/705 HS ZWI 75 | Vzdialenosť ihiel: 2.5/4.0 | Pre viditeľné lemy na pružných látkach, zámky, ozdobné šitie. |
|  ☒ | Krídlová - ažurová dvojihla 130/705 H ZWIHO 100 | Vzdialenosť ihiel: 2.5 | Pre špeciálne efekty s ažúrovou výšivkou. |
|  ☒ | Univerzálna trojihla 130/705 H DRI 80 | Vzdialenosť ihiel: 3.0 | Pre viditeľné lemy na pružných látkach, ozdobné šitie. |

Kombinácia ihla/niť

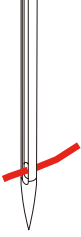
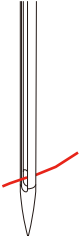
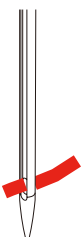
| | |
|---|---|
|  | Kombinácia ihla/niť je správna, keď niť dokonale padne do dlhej drážky a ľahko prechádza očkom ihly. Toto umožňuje optimálne šitie. |
|  | Ak je v očku a v dlhej drážke ihly príliš veľa miesta, môže dochádzať k trhaniu nite a / alebo k vynechávaniu stehov. |
|  | Keď niť drhne o okraj dlhej drážky a neprechádza voľne očkom ihly, môže sa trhať a zasekávať. |

Ukážka popisu ihly

Na nasledujúcom obrázku je na ihle typu džersej / streč popísaný systém ihiel 130/705, ktorý je u šijacích strojov pre domácnosť najbežnejší.

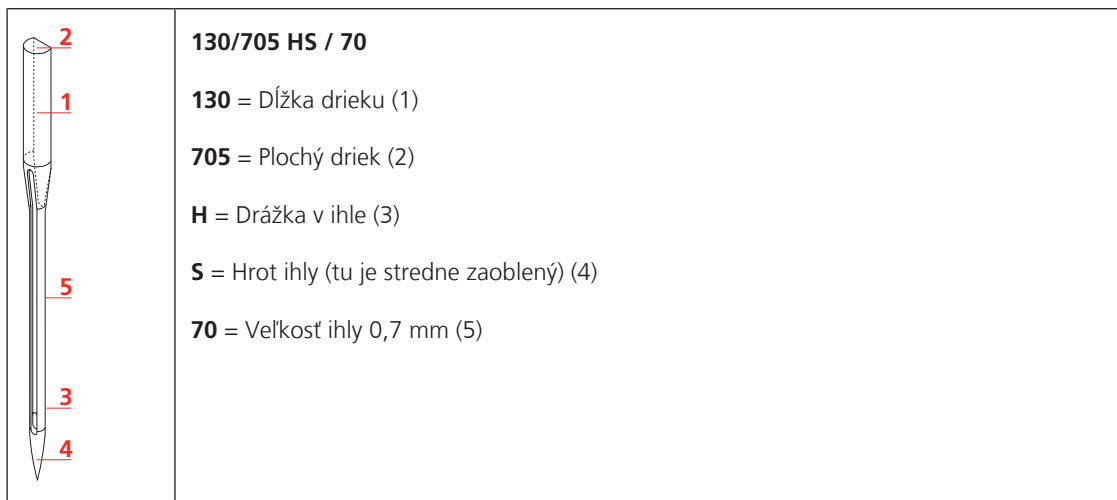

Voľba nite

Pre dokonalý výsledok hrá kvalita nití a látok dôležitú úlohu.

Ak chcete dosiahnuť dobré výsledky, odporúčame Vám kupovať kvalitné nite.

- Bavlnené nite majú výhody prírodného materiálu, preto sú vhodné najmä pre šitie bavlnených látok.
- Priadza z mercerovanej bavlny má slabý lesk, ktorý zostáva aj po vypraní.
- Polyesterové nite majú vysokú pevnosť v ťahu a obzvlášť stále farby.
- Polyesterové nite majú väčšiu pružnosť a sú vhodné tam, kde požadujete pevný a pružný šev.
- Viskóзовé nite (tiež rayon, umelý hodváb) sú vyrobené z prírodných vlákien a majú vysoký lesk.
- Viskóзовé nite sa hodia pre ozdobné stehy a všade, kde chcete dosiahnuť krásneho efektu.

2 Príprava

2.1 Zapojenie a zapnutie stroja

Pripojenie stroja a nožného ovládača

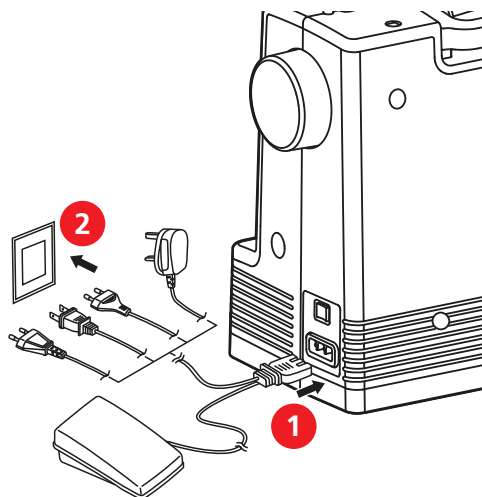

- > Pripojte prístrojovú vidlicu (1) na elektrickej šnúre a šnúru od pedálu do zásuvky v stroji.
- > Pripojte elektrickú vidlicu na šnúre do zásuvky.

Použitie napájacieho kábla (iba USA/Kanada)



Stroj je vybavený polarizovanú vidlicou (jeden kolík širší ako druhý). Pre zabránenie úrazu elektrickým prúdom je možné zapnúť vidlicu do elektrickej zásuvky len jedným spôsobom. Pokiaľ Vám nejde zastríčiť vidlicu do zásuvky úplne, obráťte ju. Ak to stále nejde, obráťte sa na kvalifikovaného elektrikára. Nepokúšajte sa vidlicu, ani zásuvku nijako upravovať!

Zapnutie stroja

Hlavný vypínač má dve polohy zapnuté:

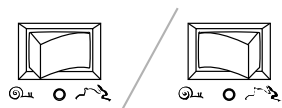
- Šitie rýchlo.
- Šitie pomaly.



- > Pre rýchle šitie nastavte hlavný vypínač na symbol .
 - Maximálna rýchlosť 1100 stehov za minútu.
- > Pre pomalé šitie nastavte hlavný vypínač na symbol .
 - Maximálna rýchlosť 650 stehov za minútu.

Ovládanie rýchlosti šitia pedálom

Rýchlosť šitia môžete plynule meniť ovládacím pedálom.

- > Opatrným zošliapnutím pedálu spustíte stroj.
- > Ak chcete šiť rýchlejšie, zošliapnite pedál viac.

- > Uvoľnením pedálu stroj zastavíte.

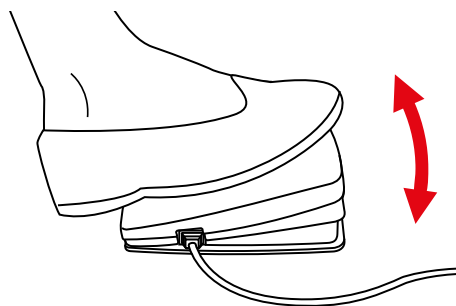

2.2 Trň na cievku s niťou

Horizontálny trň cievky

Nasadenie cievky s niťou a odvíjacieho kotúčika

Odvíjacie kotúčiky držia cievku s niťou na mieste a umožňujú optimálne odvíjanie nite z cievky.

- > Nasadte cievku s niťou na trň.
- > Nasadte vhodný odvíjací kotúčik na cievku tak, aby medzi cievkou a kotúčikom nezostala medzera.

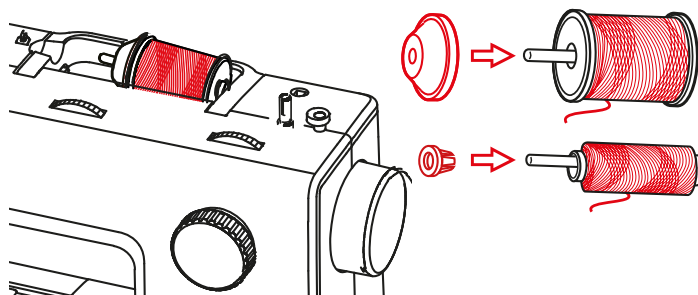

Použitie niťovej sieťky

Niťová sieťka zaisťuje rovnomerné odvíjanie nite a bráni jej trhanie a uzlovanie. Niťová sieťka sa používa iba na vodorovný trň cievky.

- > Natiahnite niťovú sieťku cez cievku s niťou.

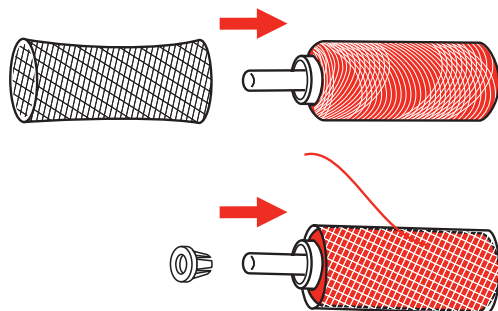

Druhý trň cievky

Nasadenie druhého trňa na cievku

Druhý trň na cievku sa používa pre šitie viac niťami alebo pre navíjanie spodnej nite.

- > Zasuňte druhý trň na cievku do otvoru pre príslušenstvo v kryte stroja.

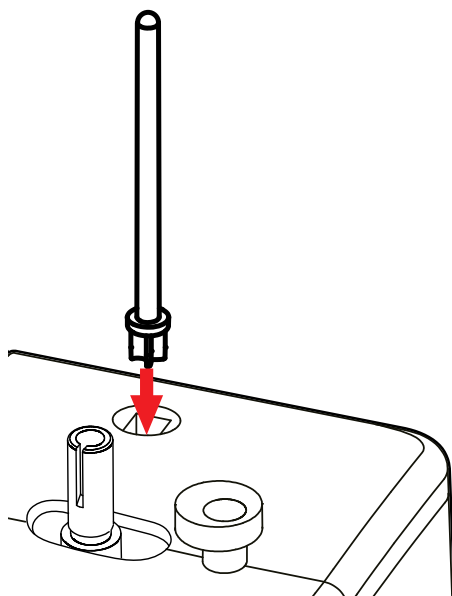

Nasadenie cievky s niťou

- > Na druhý trň na cievku nasadte plstený kotúčik.
 - Plstený kotúčik zabraňuje niti, aby sa zachytila za trň cievky.
- > Nasadte cievku s niťou na druhý trň cievky.

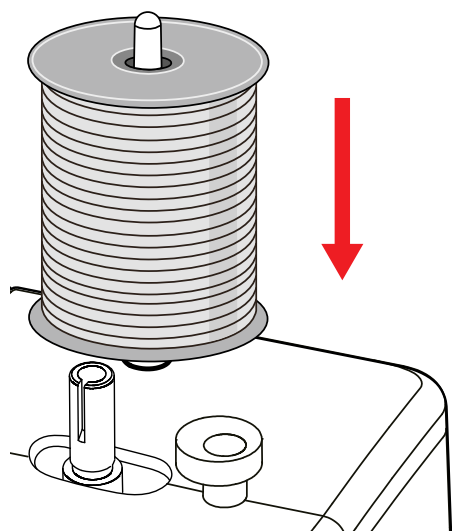

2.3 Voľné rameno

bernette b05 má pevne konštruované voľné rameno, ktoré poskytuje dostatok priestoru vpravo od jehly pro rozměrné projekty.

2.4 Šijací stolík so schránkou na príslušenstvo

Schránka na príslušenstvo je vstavaná do šijacieho stolíka.

- > Ak chcete šijací stolík stiahnuť, uchopte ho za držadlo (1) a stiahnite ho doľava.

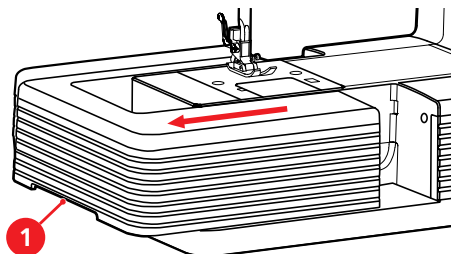

- > Schránku na príslušenstvo otvoríte vyklopením k sebe.

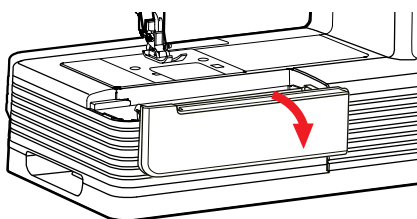

- > Schránku s príslušenstvom zatvorte sklopením veka pod uhlom dole.

2.5 Vysunutie alebo zasunutie podávača

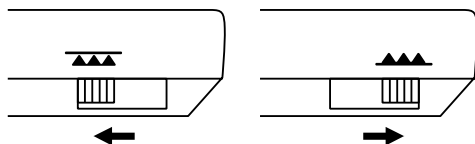

- > Podávač vysuniete prepnutím ovládacej páčky doprava.
 - Podávač sa vysunie po ušití prvého stehu.
- > Podávač zasuniete prepnutím ovládacej páčky doľava.
 - Podávač je zasunutý.

2.6 Nasadenie násuvného stolíka

Nasadením prídavného stolíka na voľné rameno zväčšíte pracovnú plochu stroja.

Výšku prídavného stolíka môžete upraviť otáčaním nastaviteľných nožičiek.

Predpoklad:

- Šijací stolík je odstránený.
- > Vyklopte nožičky prídavného stolíka.

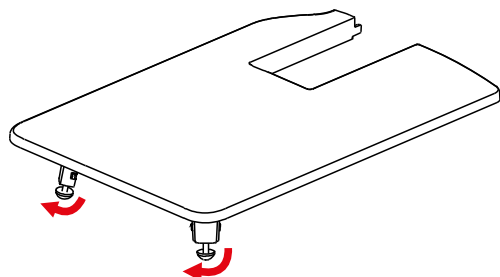

- > Zatlačte prídavný stolík sprava na voľné rameno, až zaskočí.

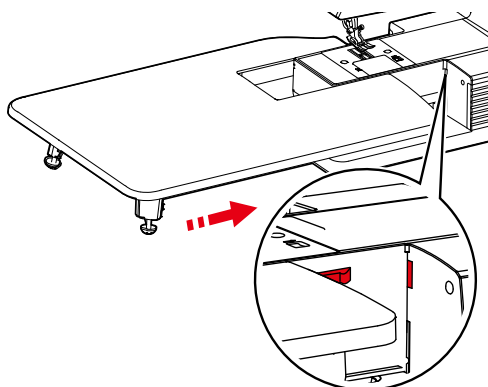

- > Nasúvací stolík vyberiete tak, že ho stiahnete z voľného ramena doľava.

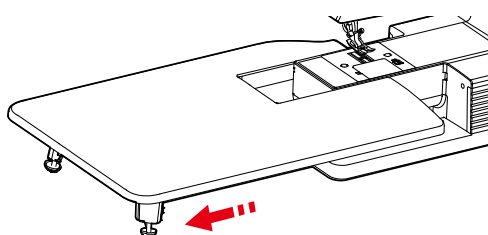

2.7 Ihla

Zdvihnutie a spustenie ihly

- > Ihlu zdvihnete otáčaním ručným kolom proti smeru hodinových ručičiek až do najvyššej polohy.

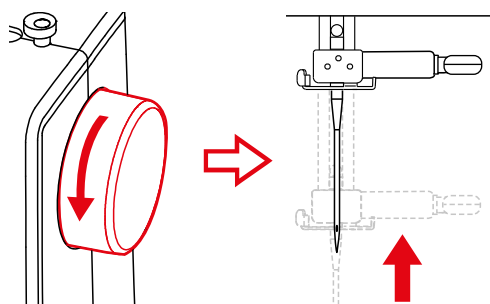

- > Ihlu spustíte otáčaním ručným okolo proti smeru hodinových ručičiek až sa zapichne do látky.

Výmena ihly

- > Vypnite hlavný vypínač (poloha "O") a odpojte stroj zo zásuvky.
- > Zdvihnite prílačnú pätku.
- > Zdvihnite ihlu.
- > Rukou (prípadne skrutkovačom) povolte skrutku (1).

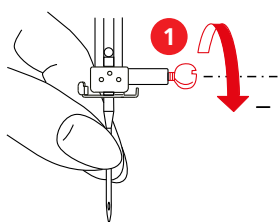

- > Vytiahnite ihlu smerom nadol.

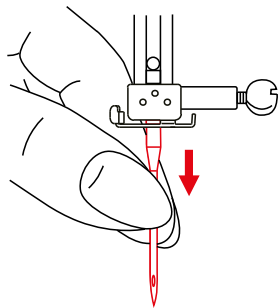

- > Pridržte novú ihlu (2) plochou stranou dozadu. Zasuňte ihlu hore do svorky až na doraz (3).

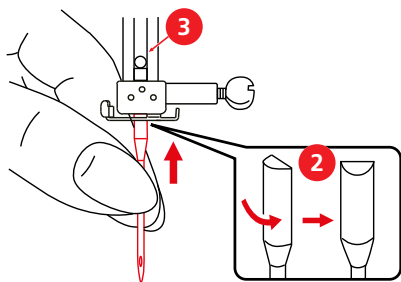

- > Rukou utiahnite upevňovacie skrutku.

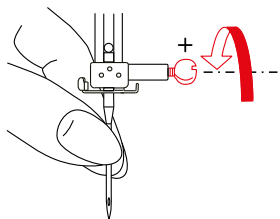

Nastavenie polohy ihly

- > Zdvihnite ihlu.
- > Použite odporúčanú prítlačnú pätku.
- > Nastavte požadovanú polohu ihly otáčaním ovládača polohy ihly.



2.8 Prítlačná pätká

Zdvihnutie a spustenie prítlačnej pätky

- > Prítlačnú pätku zdvihnete stlačením páčky smerom nahor.

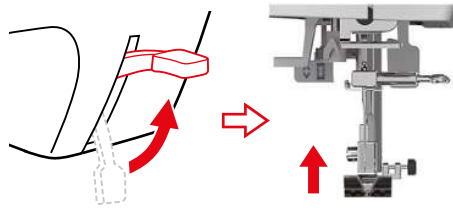

- > Prítlačnú pätku spustíte stlačením páčky smerom nadol.

Výmena prítlačnej pätky

Vybratie prítlačnej pätky

- > Vypnite hlavný vypínač (poloha "0") a odpojte stroj zo zásuvky.
- > Zdvihnite prítlačnú pätku.
- > Zdvihnite ihlu.
- > Prítlačnú pätku odstránite stlačením páčky vzadu na držiaku pätky smerom nadol.

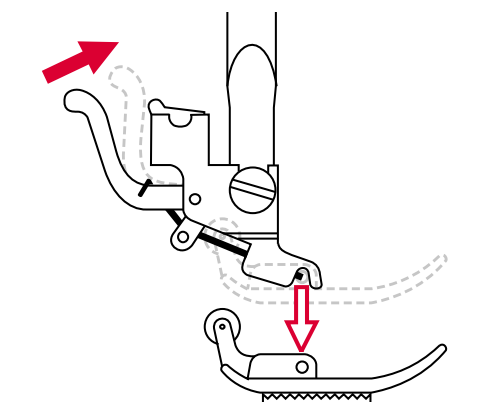

Nasadenie prítlačnej pätky

Predpoklad:

- Prítlačná pätká je sňatá.
- > Zdvihnite prítlačnú pätku.

POZOR

Zlomenie ihly spôsobené nesprávnou prítlačnou pätkou

Ak je nasadená pätká nevhodná pre zvolený steh, môže ihla naraziť na pätku a zlomiť sa.

- > Vždy používajte pre daný steh vhodnú prítlačnú pätku.
- > Položte prítlačnú pätku pod drážku (1) na spodnej strane držiaku pätky tak, aby trň prítlačnej pätky (2) bol pod drážkou.

- > Opatrne pohybujte páčkou pre ovládanie prítlačnej pätky smerom nadol, až trň pätky zaskočí do drážky v držiaku.

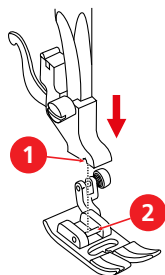

Odobratie a nasadenie držiaku pätky

Predpoklad:

- Prítlačná pätká je sňatá.
- > Zdvihnite prítlačnú pätku.
- > Nasadte držiak pätky (1) odspodu zľava na pätkovej tyči (2).
- > Pridržiavajte pevne držiak pätky na tyči a rukou zaskrutkujte skrutku.
- > Utiahnite skrutku skrutkovačom.

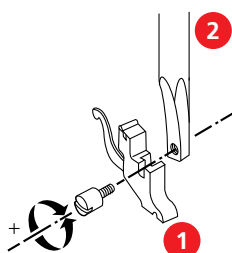

Nasadenie vodítka okraja / quiltovacieho vodítka

Vodítko slúži ako pomôcka pri šití rovnobežných čiar.

- > Zasuňte vodidlo švu (1) do otvoru v držiaku pätky (2).
- > Nastavte si požadovanú vzdialenosť od susedného švu.

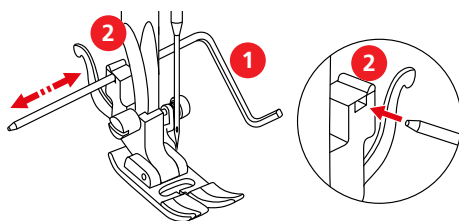

Nastavenie prítlaku pätky



Prítlak prítlačnej pätky je nastavený tak, aby optimálne vyhovoval hrúbke látky. Ak pracujete so silnejšou látkou, je vhodné prítlak pätky znížiť, aby sa mohla látka pod pätkou pohybovať voľnejšie. Ak pracujete s tenkou látkou, je naopak vhodné prítlak pätky zvýšiť, aby sa látka pod pätkou nepohybovala príliš voľne.

- > Prítlak pätky zvýšite pootočením ovládača «prítlaku pätky» v smere hodinových ručičiek.

- > Prítlak pätky znížite pootočením ovládača «prítlaku pätky» proti smeru hodinových ručičiek.

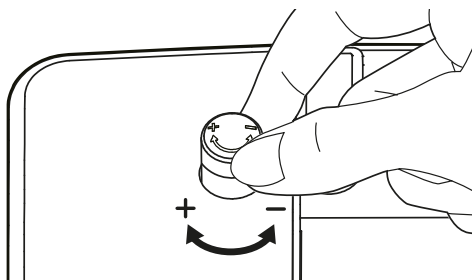

Nasadenie chrániča prstov

Chránič prstov obmedzuje riziko priblíženie prstov príliš blízko k ihle a znižuje tým nebezpečenstvo úrazu.

- > Zdvihnite prítlačnú pätku.
- > Zložte prítlačnú pätku.
- > Povoľte skrutku držiaku prítlačnej pätky a držiak odoberte.

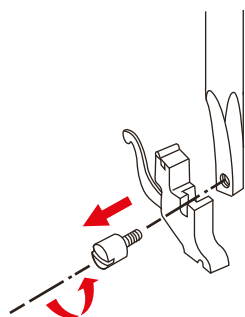

- > Nasadte chránič prstov na skrutku.

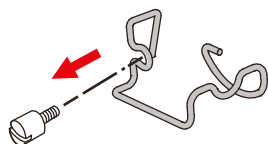

- > Pridržiavajte pevne držiak pätky pri pätkovej tyči a zaskrutkujte skrutku.

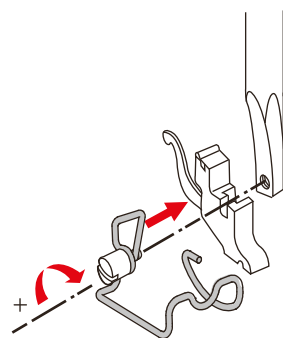

- > Nasadte prítlačnú pätku.

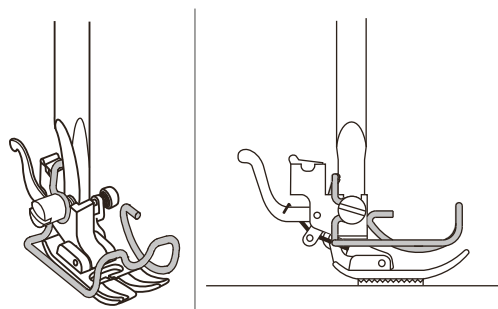

- > Skontrolujte, že je chránič prstov vyrovnaný rovnobežne s prítlačnou pätkou.
- > Ak je to nutné, povolte skrutku a chránič prstov zarovnajzte.

2.9 Navlečenie stroja

Príprava k navliekaniu

- > Vypnite stroj.
- > Zdvihnite ihlu.
- > Zdvihnite prítlačnú pätku.

Navlečenie hornej nite

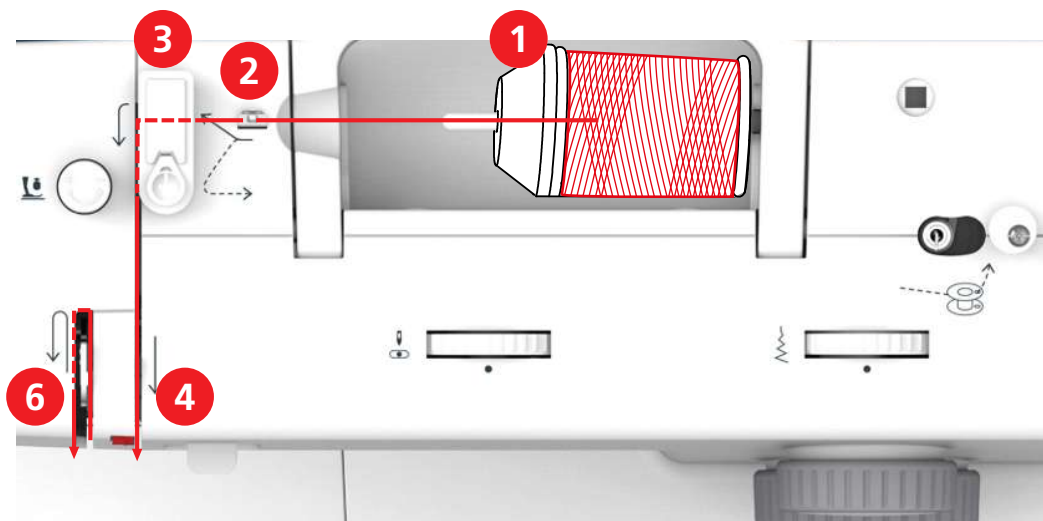

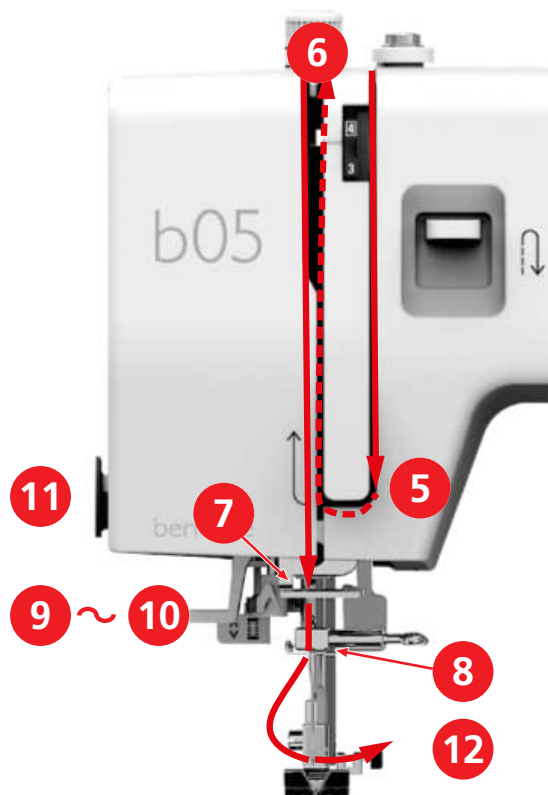

- | | | | |
|---|---------------------|----|-----------------------|
| 1 | Odvíjacie kotúčiky | 7 | Vodítko |
| 2 | Vodítko nite | 8 | Vodítko |
| 3 | Predpínač nite | 9 | Páčka navliekača ihly |
| 4 | Napínacie tanieriky | 10 | Drôtený háčik |
| 5 | Kryt niťovej páky | 11 | Odrezávač nití |
| 6 | Niťová páka | 12 | Niť |

- > Nasadte cievku s niťou na trň cievky, aby sa niť odvíjala v smere hodinových ručičiek.
- > Nasadte odvíjací kotúčik vhodný pre danú cievku.
- > Vedte niť vodidlom nite.

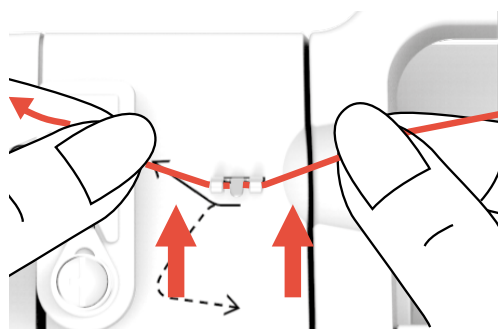

- > Ved'te niť predpínačom nite.

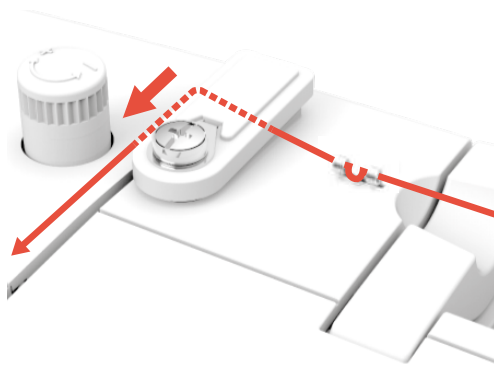

- > Ved'te koniec nite štrbinou dole.



- > Ved'te niť nadol okolo krytu nitovej páky.

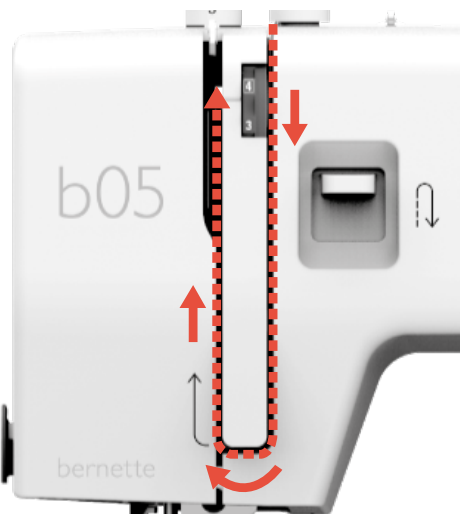

- > Ved'te niť hore, sprava dolava cez nitovú páku a potom opäť dole.

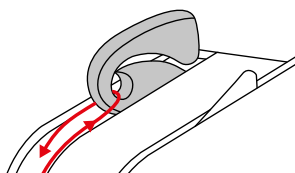

- > Ved'te niť skrz vodička nad ihlou.

- > Spustite prítlačnú pätku.

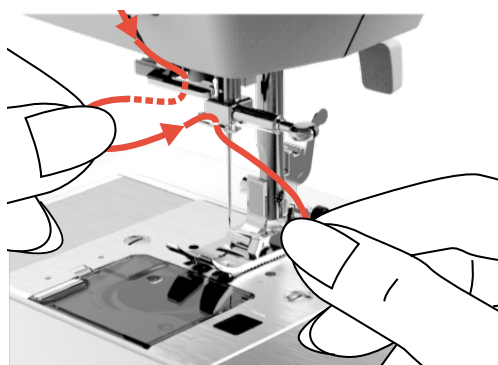

- > Stlačte páčku navliekača ihly ľahko smerom dole a vedte niť okolo vodidla nite.

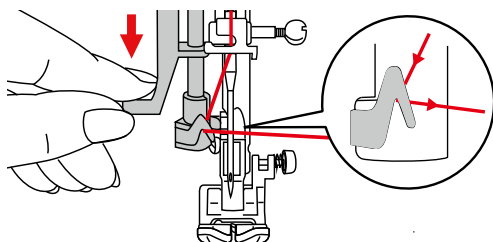

- > Stlačte páčku navliekača ihly úplne dole a držte ju dole.
 - Drôtený háčik prejde očkom ihly.

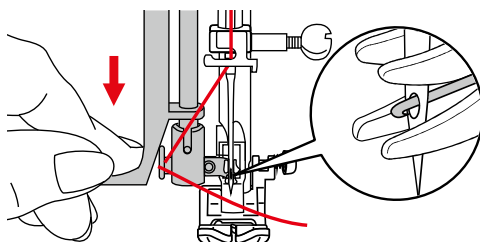

- > Vedte niť pred ihlou a pod drôtený háčik a tu ju pridržte.

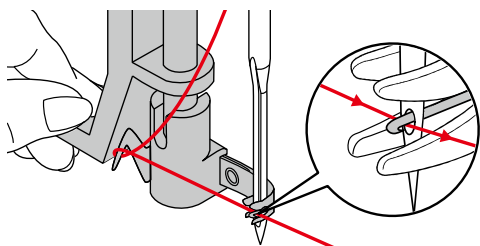

- > Zdvihnutím páčky navliekače navlečte ihlu. Niť pritom pridržujte voľne.
 - Drôtený háčik sa vytiahne dozadu a pretiahne slučku nite cez očko ihly.

- > Vytiahnite slučku nite za ihlu.

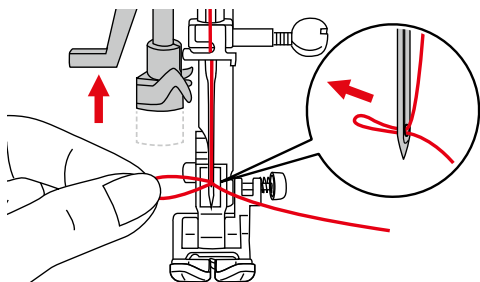

Navlečenie dvojihly

Predpoklad:

- Je nasadená endlovacia prítlačná päťka.
 - Je nasadená dvojihla.
 - Je nasadený druhý trň na cievku s niťou.
- > Ved'te niť z cievky na vodorovnom trne (červená) v smere šípky na ľavú stranu napínacieho tanierika (1).

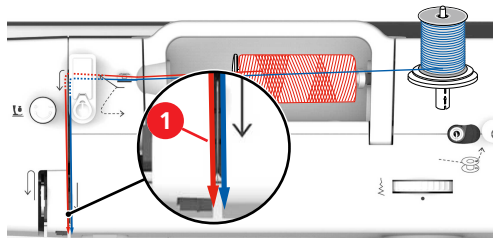

- > Ved'te niť do vodidla nad ihlou.
- > Navlečte niť ručne do ľavej ihly.
- > Ved'te niť z cievky na zvislom trne (modrá) v smere šípky na pravú stranu napínacieho tanierika (1).
- > Ved'te niť do vodidla nad ihlou.
- > Navlečte niť ručne do pravej ihly.

POZOR

Zlomená ihla z dôvodu nesprávne zvolenej prítlačnej päťky, stehu alebo polohy ihly

Ak zvolíte nesprávnu prítlačnú päťku, nevhodný steh alebo nevhodnou polohu ihly, môže ihla naraziť na prítlačnú päťku a zlomiť sa.

- > Nasad'te entlovaciu päťku.
- > Nastavte rovný steh.
- > Nastavte ihlu do stredovej polohy.

Navlečenie trojihly

Ak chcete pracovať s trojihlou, je nutné na tretiu niť použiť externý stojan na niť.

Predpoklad:

- Je nasadená endlovacia prítlačná päťka.
 - Je nasadená trojihla.
- > Na vodorovný trň nasad'te plstenú podložku, cievku s niťou a vhodný odvíjacie kotúčik.
- > Druhú cievku s plstenou podložkou nasad'te na zvislý trň.
- > Tretiu cievku s plstenou podložkou nasad'te na externý stojan na niť.
- > Ved'te niť z cievky na vodorovnom trne (červená) v smere šípky na ľavú stranu napínacieho tanierika (1).

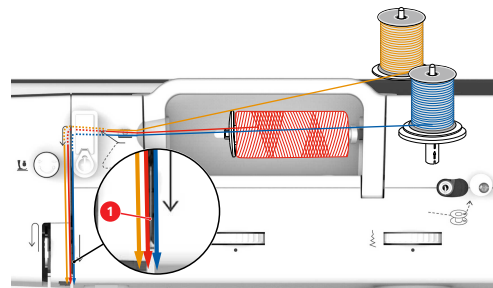

- > Ved'te niť do vodidla nad ihlou.
- > Navlečte niť ručne do ľavej ihly.
- > Ved'te niť z cievky na externom stojane (oranžová) v smere šípky na ľavú stranu napínacieho tanierika (1).

- > Ved'te niť do vodidla nad ihlou.
- > Navlečte niť ručne do prostrednej ihly.
- > Ved'te niť z cievky na zvislom trne (modrá) v smere šípky na pravú stranu napínacieho tanierika (1).
- > Ved'te niť do vodidla nad ihlou.
- > Navlečte niť ručne do pravej ihly.

POZOR

Zlomená ihla z dôvodu nesprávne zvolenej prítlačnej pätky, stehu alebo polohy ihly

Ak zvolíte nesprávnu prítlačnú pätku, nevhodný steh alebo nevhodnou polohu ihly, môže ihla naraziť na prítlačnú pätku a zlomiť sa.

- > Nasadte entlovaciu pätku.
- > Nastavte rovný steh.
- > Nastavte ihlu do stredovej polohy.

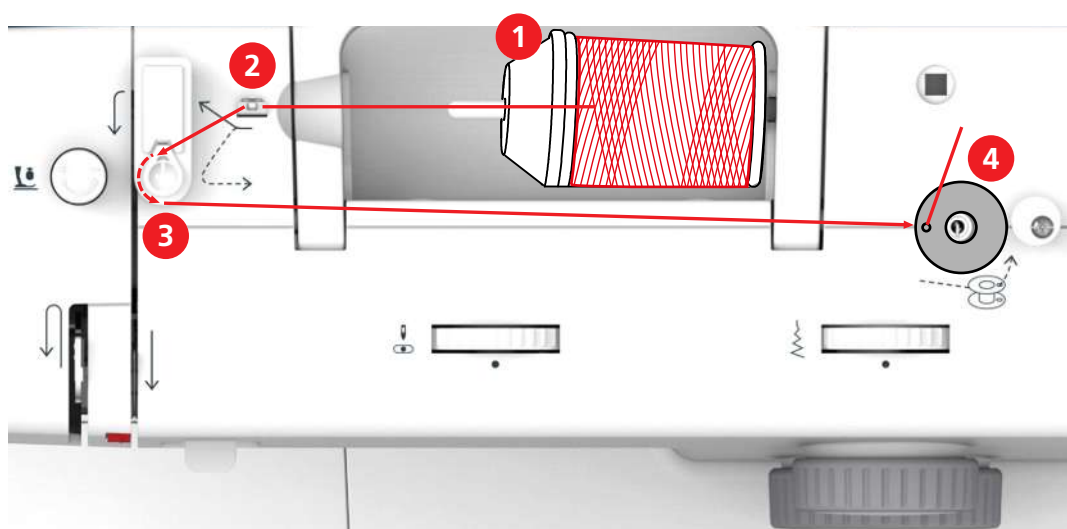
Navíjanie spodnej nite

- | | | | |
|---|--------------------|---|--------------------------------------|
| 1 | Odvíjacie kotúčiky | 3 | Predpínač pre navíjanie spodnej nite |
| 2 | Vodítko nite | 4 | Tŕň na cievku s niťou |

- > Nasadením niťovej sieťky na cievku s niťou predídete zasekávaniu a trhaniu kĺzavých nití.



- > Nasadte na trň cievky cievku s niťou a vhodný odvíjacie kotúčik. Pre menšie cievky použite menšie odvíjacie kotúčiky.

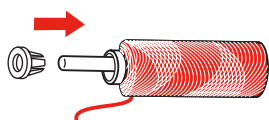

- > Ved'te niť vodidlom nite.

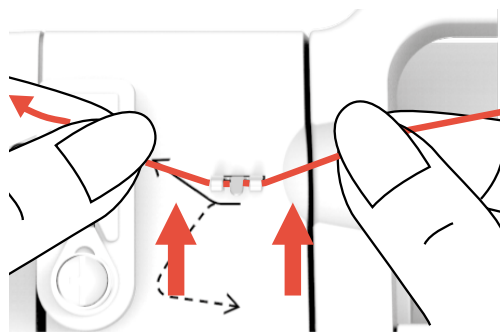

- > Ved'te niť okolo predpínača pre navíjanie spodnej nite v smere šípky.

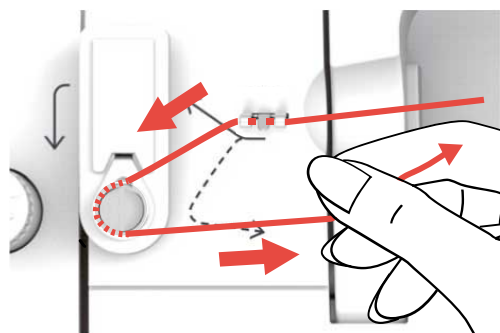

- > Prevlečte koniec nite zvnútra jedným z otvorov v cievke a nasadte prázdnu cievku na vreteno navíjača.

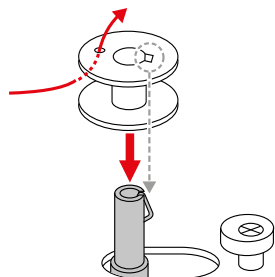

- > Zatlačte cievku na spodnej niť do pravej polohy.

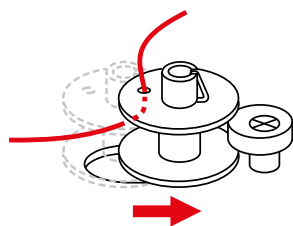

- Stroj sa prepne do režimu navíjanie spodnej nite. Pri navíjaní spodnej nite stroj nemôže šiť.

- > Jednou rukou pevne pridržiavajte koniec nite.

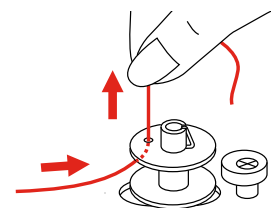

- > Krátkym zošliapnutím pedálu navíňte na cievku niekoľko závitov nite, aby niť držala pevne na cievke.

- > Odstrihnite koniec nite vychádzajúci z otvoru v cievke.

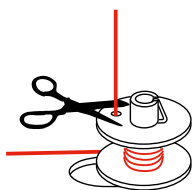

- > Pokračujte v navíjaní zošliapnutím pedálu.
- > Uvoľnením ovládacieho pedálu ukončíte navíjanie nite.
- > Prepnete navíjač doľava do východiskovej polohy.

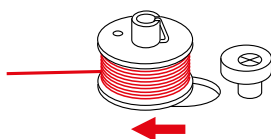

– Stroj je teraz v režime šitia.

- > Odstráňte cievku a odstrihnete niť.

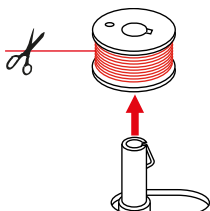

Navlečenie spodnej nite

POZOR

Lámanie ihly spôsobené nesprávnou navinutou spodnou niťou

Nerovnomerne navinuté cievky môžu spôsobiť nesprávne napätie nite a zlomenie ihly.

- > Používajte len rovnomerne navinuté cievky.

Predpoklad:

- Ihla je v hornej polohe.
 - Prítlačná pätká je v hornej polohe.
 - Stroj je vypnutý.
- > Kryt spodnej nite odstránite stlačením otvárača smerom doprava.

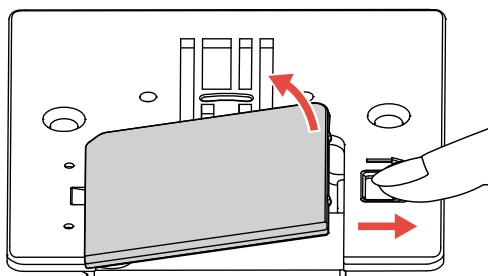

- > Vložte cievku so spodnou niťou tak, aby sa niť odvíjala proti smeru hodinových ručičiek.

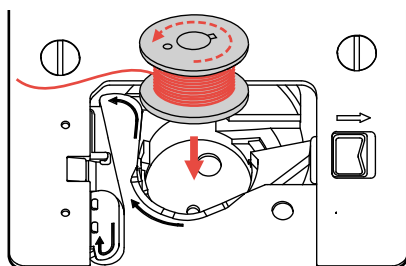

- > Cievku zľahka zatlačte.
- > Vedte niť podľa šípok do vodidla spodnej nite.

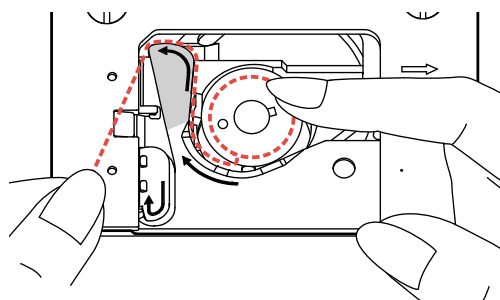

- > Prebytočnú niť odrežte tak, že jej koniec pretiahnete cez odrezávač (1).

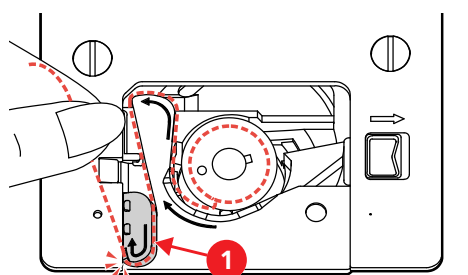

- > Nasadte kryt spodnej nite.

Vytiahnutie spodnej nite

- > Zdvihnute prítlačnú pátku a pridržiavajte hornú niť ľahko v ľavej ruke.

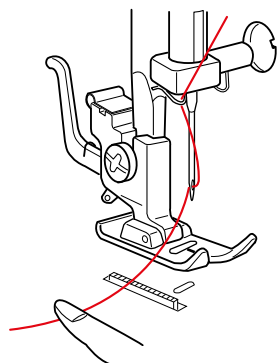

- > Otáčaním ručného kolesa proti smeru hodinových ručičiek zdvihnete ihlu do najvyššej polohy. Pokračujte v otáčaní ručným kolesom, až dostanete niťovú páku do najvyššej polohy.

- > Vyťahujte hornú niť hore, kým spodná niť nevytvorí slučku.

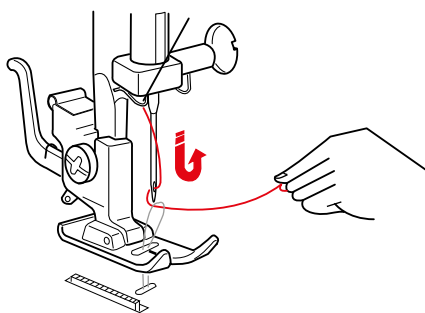

- > Vytiahnite koniec spodnej nite nahor.
- > Vytiahnite 10 cm (4 ") obidvoch nití dozadu pod prítlačnú pätku.

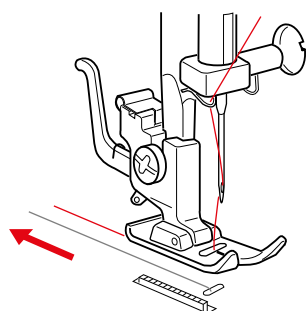

3 Tvorivé šitie

3.1 Voľba stehového vzoru

Stehové vzory sú rozdelené do kategórií A až L. Každá kategória môže obsahovať až tri vzory, ktoré sú označené farbami čierna, sivá a červená.

POZOR

Nesprávna poloha ihly pri voľbe stehového vzoru

Poškodenie ihly a látky.

> Než začnete otáčať voličom stehového vzoru, zdvihnite ihlu do najvyššej polohy.

> Zdvihnite ihlu.

> Ak chcete zvoliť čierny steh v určitej kategórii, nastavte ovládač dĺžky stehu na hodnotu od 0 do 4 a potom otáčajte voličom stehových vzorov doľava alebo doprava, až sa zvolená kategória stehových vzorov dostane do stredu pod značku «•».



> Ak chcete zvoliť červený steh v určitej kategórii, nastavte ovládač dĺžky stehu na «S1» a potom otáčajte voličom stehových vzorov doľava alebo doprava, až sa zvolená kategória stehových vzorov dostane do stredu pod značku «•».



> Ak chcete zvoliť šedý steh v určitej kategórii, nastavte ovládač dĺžky stehu na «S2» a potom otáčajte voličom stehových vzorov doľava alebo doprava, až sa zvolená kategória stehových vzorov dostane do stredu pod značku «•».



3.2 Editácia stehových vzorov

Nastavenie šírky stehu

Šírku stehu je možné nastaviť pre každý steh ovládačom šírky stehu od 0 do 6 mm.



POZOR

Nesprávna poloha ihly pri voľbe stehového vzoru

Poškodenie ihly a látky.

> Než začnete otáčať ovládačom šírky stehu, zdvihnite ihlu do najvyššej polohy.

> Zdvihnite ihlu.

> Otáčajte ovládačom šírky stehu, až sa požadovaná hodnota šírky dostane nad značku «•».

Nastavenie dĺžky stehu

Dĺžku stehu nastavíte ovládačom dĺžky stehu.

Pre čierne stehové vzory môžete nastaviť dĺžku v rozmedzí 0-4 mm.

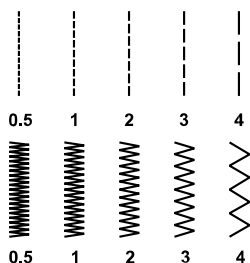

Pre gombíkové diery môžete nastaviť dĺžku stehu v rozmedzí symbolu gombíkové diery na ovládači.

Dĺžka červených a sivých stehových vzorov je vopred definovaná a nemožno ju meniť.

> Otáčajte ovládačom dĺžky stehu, až sa požadovaná hodnota dĺžky dostane pod značku «•».



Nastavenie napätia hornej nite

Napätie hornej nite je potrebné nastaviť pomocou ovládača «napätia hornej nite» v závislosti na látke, z ktorej šijete, na vrstvách látky a na spôsobe šitie.

Základná hodnota napätia hornej nite je 4.



U dokonalého rovného stehu nie je na lícovej strane látky vidieť spodnú niť.

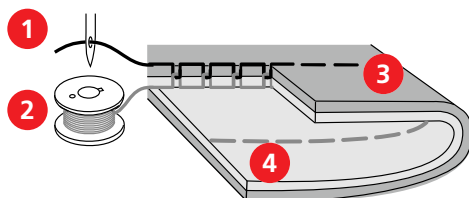

- | | | | |
|---|------------|---|------------------------------|
| 1 | Horná niť | 3 | Lícová (horná) strana látky |
| 2 | Spodná niť | 4 | Rubová (spodná) strana látky |

- > Napätie hornej nite zvýšite nastavením ovládača «napätia hornej nite» na vyššiu hodnotu.
- > Napätie hornej nite znížite nastavením ovládača «napätia hornej nite» na nižšiu hodnotu.
- > Ak je spodná niť vidieť na lícovej strane látky, nastavte napätie hornej nite na nižšiu hodnotu.

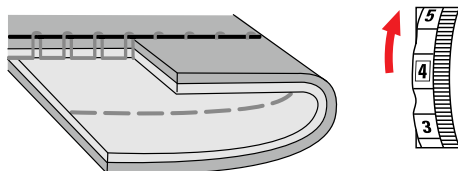

- > Ak je horná niť vidieť na rubovej strane látky, nastavte napätie hornej nite na vyššiu hodnotu.

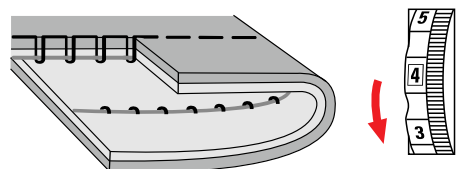

Nastavenie vyváženia

Niektoré látky, nite a podšívky môžu ovplyvniť pružné stehy alebo gombíkové dierky, ktoré sa ušijú nepravidelne. Mechanické nastavenie vyváženia umožňuje tieto odchýlky napraviť a optimálne prispôbiť stehový vzor látky, z ktorej šijete.

- > Zvoľte si pružný sťahovač vzor alebo gombíkovú dierku.
- > Nastavte dĺžku stehu.
- > Nastavte šírku stehu.
- > Vyváženie upravte otáčaním ovládača pomocou mince.

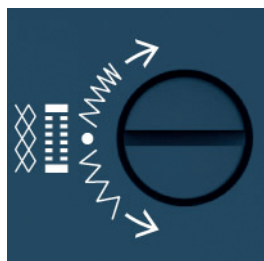

- > Pre zvýšenie hustoty stehu ľavého saténového stĺpika gombíkové dierky otáčajte ovládačom vyváženie v smere hodinových ručičiek.

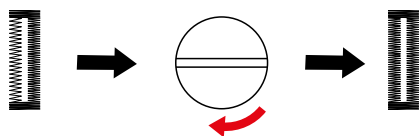

- > Pre zníženie hustoty stehu ľavého saténového stĺpika gombíkové dierky otáčajte ovládačom vyváženie proti smeru hodinových ručičiek.

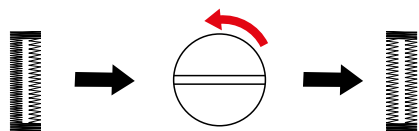

- > Pre zvýšenie hustoty pružného stehu otáčajte ovládačom vyváženie v smere hodinových ručičiek.

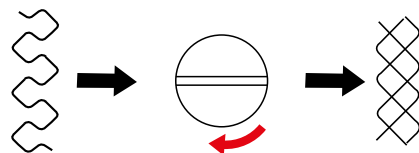

- > Pre zníženie hustoty pružného stehu otáčajte ovládačom vyváženie proti smeru hodinových ručičiek.

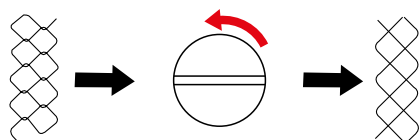

3.3 Späť

Šitie späť sa používa na zapošitie začiatku a konca švu.

- > Zvoľte stehový vzor.
- > Stlačte a pridržte páčku na šitie späť.

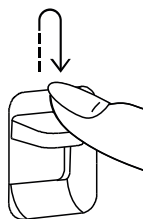

- > Zošliapnite ovládací pedál.
 - Stroj šije späť, kým páčku na šitie späť neuvolníte.

3.4 Zapošitie

Zapošitie na začiatku švu

- > Zvoľte stehový vzor.
- > Ušite niekoľko stehov dopredu.
- > Stlačte a pridržte páčku na šitie späť.
- > Šite späť až na začiatok švu.
- > Povoľte páčku na šitie späť, aby stroj šiel opäť dopredu.
 - Začiatok švu je teraz zapošíť.

Zapošitie na konci švu

- > Šite zvoleným stehovým vzorom dopredu až na koniec švu.
- > Stlačte a pridržte páčku na šitie späť.
- > Ušite niekoľko stehov po švíku späť.
- > Povoľte páčku na šitie späť.

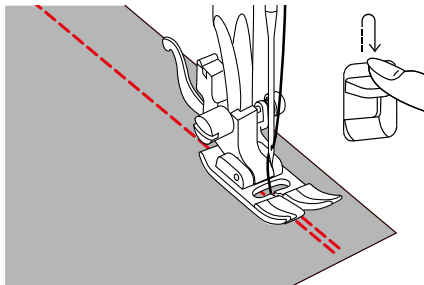

- > Šite dopredu po švíku až na jeho koniec.
 - Koniec švu je teraz zapošítie.

3.5 Šitie silných miest

- > Nasadte entlovaciu prítlačnú pätku.
 - Ak stlačíte pred spustením prítlačnej pätky čierne tlačidlo na pravej strane pätky (1), zablokujete pätku vo vodorovnej polohe. To zaručuje rovnomerné podávanie na začiatku švu a uľahčuje šitie viac vrstiev látky, napríklad, keď šijete cez švíky pri lemovaní džínsov.
- > Akonáhle dosiahnete najvyššieho bodu, spustíte ihlu do spodnej polohy a zdvihnete prítlačnú pätku.
- > Stlačte predok prítlačnej pätky a čierne tlačidlo, spustíte pätku a pokračujte v šití.
 - Po ušitie niekoľkých stehov sa čierne tlačidlo automaticky uvoľní.

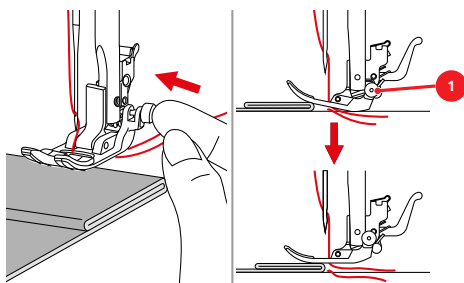

- > Ak vediete látku ručne a šijete od preloženej strany, podoprite pätku vložением jednej, dvoch alebo troch malých doštičiek z kompenzačnej podložky (1) pod prítlačnú pätku za ihlu.

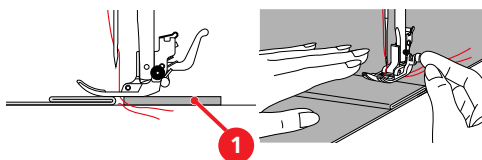

1 Kompenzačná podložka

3.6 Šitie rohov

- > Keď došijete na roh, zastavte stroj.
- > Zapichnete ihlu do látky.

- > Zdvihnite prítlačnú pätku.

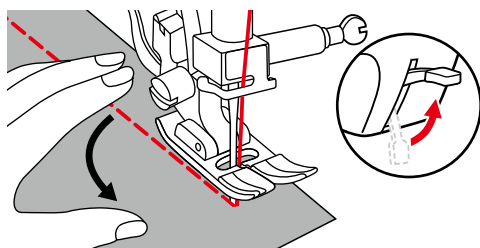

- > Použite ihlu ako os otáčania a otočte látku.
- > Spustite prítlačnú pätku a pokračujte v šití.

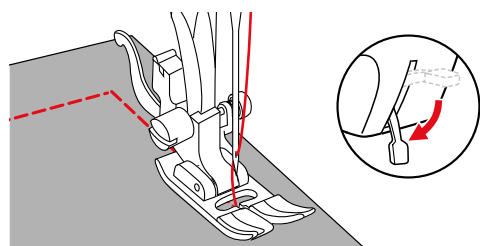

3.7 Šitie materiálov, ktoré sa ťažko posúvajú





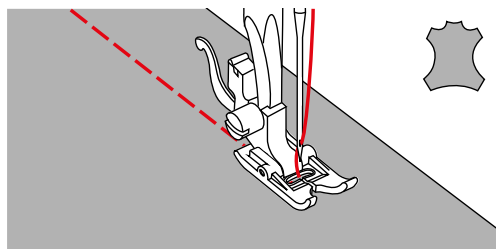







Materiály, ktoré sa ťažko posúvajú, ako koža, umelá koža, plast alebo koženka sa ľahšie šijú nepriľnavou endlovaciou pätkou.







- > Nasadte nepriľnavú endlovaciu pätku.
- > Zvoľte požadovaný stehový vzor.
- > Nastavte požadovanú dĺžku stehu.
- > Nastavte požadovanú šírku stehu.
- > Nastavte požadovanú polohu ihly.
- > Šite pomaly a rovnomerne.



4 Základné stehy

4.1 Prehľad základných stehov

| Stehový vzor | Kategória stehu | Názov | Popis | Doporučená prítlačná pätká | Dĺžka stehu | Šírka stehu |
|---|-----------------|------------------------------|--|----------------------------|-------------|-------------|
|  | A | Rovný steh | K zošívaniu látok a na prešívanie. | Endlovacia pätká | 0,5 – 4,0 | 0 |
|  | B | Endlovací steh | Pre pevné švy, začisťovanie okrajov, šitie pružných švov a prišívanie čipiek. | endlovacia pätká | 0,5 – 4,0 | 2,0 – 6,0 |
|  | C | Trojzopichový endlovací steh | Pre začisťovanie a spevňovanie okrajov látok a pre našívanie plochej gummy. Pre ozdobné švy. | Endlovacia pätká | 2,0 – 3,0 | 2,5 – 5,0 |
|  | D | Vari-Overlock | Pre zošívanie a začisťovanie okrajov pružných látok v jednom kroku. | Endlovacia pätká | 2,0 – 3,0 | 6,0 |
|  | E | Pružný slepý steh | Pre slepé lemy a ozdobné švy. | Pätka pre slepý steh | 1,0 – 2,0 | 3,0 – 5,0 |
|  | F | Univerzálny steh | Pre pevné materiály, ako je plš či koža. Pre ploché spojovacie švy, viditeľné lemy a ozdobné stehy. Pre našívanie plochej gummy. | Endlovacia pätká | 1,5 – 3,0 | 3,0 – 5,0 |
|  | G | Steh Lycra | Pre ploché spojovacie švy, viditeľné lemy na látkach Lycra. Pre šitie cez švy na podprsenkách a korzetoch. | Endlovacia pätká | 1,5 – 3,0 | 6,0 |
|  | H | Steh pre mušličkový lem | Pre slepej lemy, mušličkový efekt na jemných žerzejoch a tenkých látkach. Pre ozdobné švy. | Endlovacia pätká | 1,0 – 2,5 | 3,0 – 6,0 |
|  | I | Elastický spojovací steh | Pre väčšinu druhov látok. Pre riasiace gumové nite. Pre šitie okrajov látok, ktoré sa schádzajú. Pre ozdobné švy. | Endlovacia pätká | 2,0 – 3,0 | 3,0 – 5,0 |
|  | J | Slepý steh | Pre slepé lemy a ozdobné švy. | Pätka pre slepý steh | 1,0 – 2,0 | 1,0 – 2,5 |
|  | L | Super pružný steh | Pre vysoko pružné látky. Pre všetky druhy oblečenia. | Endlovacia pätká | 1 – 2,5 | 3,0 – 4,0 |
|  | A | Pružný trojitý rovný steh | Pre trvanlivé švy na hrubých látkach. Pre viditeľné lemy a švy. | Endlovacia pätká | S1 | 0 |

| Stehový vzor | Kategória stehu | Názov | Popis | Doporučená prítlačná päťka | Dĺžka stehu | Šírka stehu |
|---|-----------------|-------------------------------|--|---|-------------|-------------|
|  | B | Pružný trojitý endlovací steh | Pre trvanlivé švy na hrubých látkach. Pre viditeľné lemy a švy. | Endlovacia päťka | S1 | 2,0 – 6,0 |
|  | C | Plástvový steh | Pre šitie pružných látok a lemov, aj s gumovou spodnou niťou. | Endlovacia päťka alebo otvorená vyšívacia päťka | S1 | 6,0 |
|  | D | Úpletový overlockový steh | Pre zošívanie a začíšťovanie ručných aj strojových úpletov v jednom kroku. | Endlovacia päťka | S1 | 6,0 |
|  | F | Dvojitý overlockový steh | Pre zošívanie a začíšťovanie pružných látok v jednom kroku. | Endlovacia päťka | S1 | 6,0 |
|  | H | Pružný overlockový steh | Pre zošívanie a začíšťovanie pružných látok v jednom kroku. Pre ploché spojovacie švy. | Endlovacia päťka | S1 | 6,0 |
|  | J | Spevnený overlockový steh | Stredne silné úplety a froté. Pre overlockové švy alebo ploché spojovacie švy. | Endlovacia päťka alebo overlocková päťka | S1 | 6,0 |

4.2 Šitie rovným stehom



Pre silné látky, napr. Na denim, nastavte dlhý steh (cca 3-4 mm) a pre tenké látky nastavte krátky steh (cca 2-2,5 mm). Dĺžka stehu závisí od hrúbky látky, napr. Na ozdobné prešívanie so šnúrkou nastavte dlhý steh (cca 3-4 mm).

- > Nasadíte entlovaciu päťku.
- > Nastavte volič stehových vzorov do polohy «A».
- > Nastavte požadovanú dĺžku stehu.
- > Nastavte šírku stehu na «0».
- > Nastavte polohu ihly.

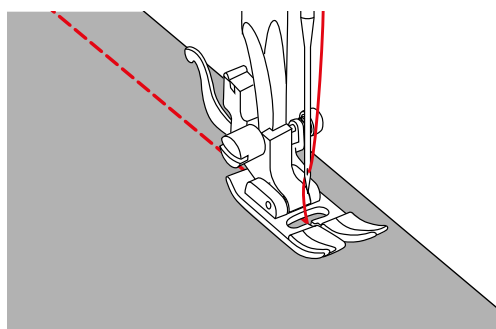

4.3 Všívanie zipsu



Keďže môže byť podanie látky na začiatku šitia ťažké, odporúča sa počas prvých niekoľkých stehov pevne držať nite alebo ľahko ťahať za látku späť, alebo ušiť najprv 1 - 2 cm stehy späť.

- > Jednotlivo začistite presahy švov.
- > Nasadte entlovaciu pätku.
- > Nastavte volič stehových vzorov do polohy «A».
- > Nastavte požadovanú dĺžku stehu.
- > Nastavte šírku stehu na «0».
- > Nastavte polohu ihly na «stred».
- > Zošite šev až k miestu, kde začína zips.
- > Nastavte dĺžku stehu na 4.
- > Pristehujte zips dlhými stehy.
- > Šev zožehlite.
- > Vypárajte sťahovanie.
- > Pristehujte zips pod látku tak, aby sa okraje látky zišli nad osou zipsu.

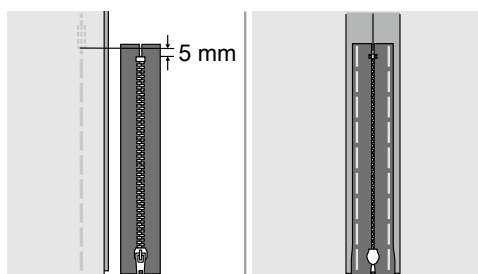

- > Nasadte zipsovou pätku.
- > Keď šijete ľavú stranu zipsu, upevnite do držiaka pätky pravú stranu trňa pätky.

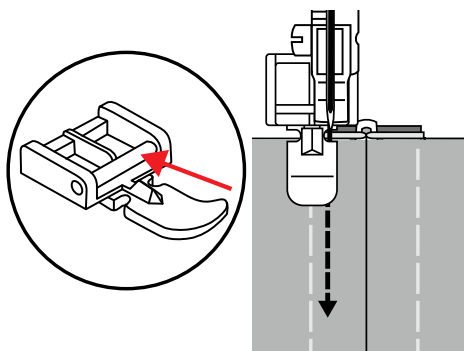

- > Keď šijete pravú stranu zipsu, upevnite do držiaka pätky ľavú stranu trňa pätky.

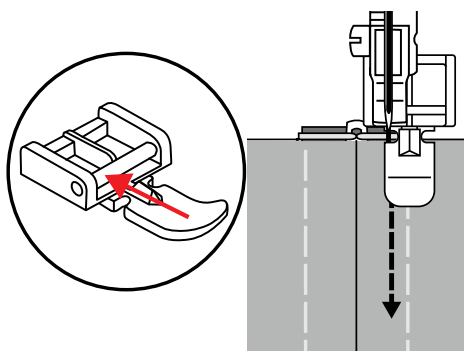

- > Šíte ľavú stranu otvoreného zipsu zhora nadol.
- > Zapnite zips cca 5 cm od konca.
- > Prešite spodný koniec zipsu a pravú stranu.
- > Zastavte stroj pred jazdcom zipsu.
- > Spustite ihlu do spodnej polohy.
- > Zdvihnite prítlačnú pätku.
- > Otvorte zips.
- > Dokončite ušitie pravej strany.
- > Vypárajte sťahovanie.

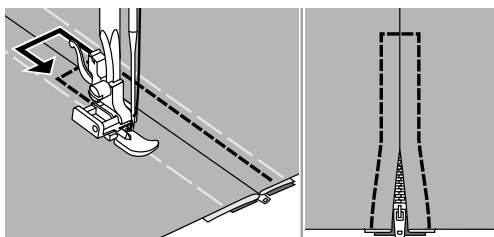

4.4 Šitie skrytého zipsu

Skryté zipsy sú obzvlášť elegantným riešením pre odevy a sú veľmi praktické aj pre šitie tašiek a bytových dekorácií. Keďže sú tieto špeciálne zipsy po ušití zakryté švom, tvoria takmer neviditeľné uzávery.



Keďže môže byť podanie látky na začiatku šitia ťažké, odporúča sa počas prvých niekoľkých stehov pevne držať nite alebo ľahko ťahať za látku späť, alebo ušiť najprv 1 - 2 cm stehy späť.

- > Zip úplne rozopnite.
- > Našpendlete pravú polovicu zipsu lícnou stranou k lícovej strane pravej strany látky. Zúbky zipsu smerujú od okraja látky.
- > Nasadte zipsovú pätku pre skrytý zips.
- > Nastavte volič stehových vzorov do polohy «A».
- > Nastavte požadovanú dĺžku stehu.
- > Nastavte šírku stehu na «0».
- > Nastavte polohu ihly na «stred».
- > Spustite prítlačnú pätku na začiatku zipsu, aby špirála prechádzala pravou drážkou v prítlačnej pätke.

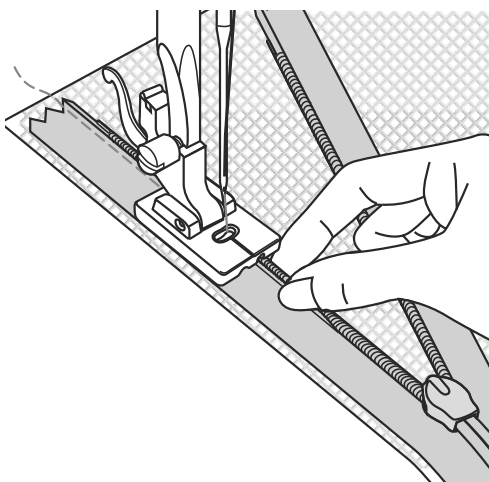

- > Prišite pravú polovicu zipsu odhora smerom nadol, až k jazdca.
- > Zapnite zips.
- > Našpendlete ľavú polovicu zipsu lícnou stranou k lícovej strane ľavej strany látky. Zúbky zipsu smerujú od okraja látky.
- > Roztvorte celý zips.

- > Spustíte prítlačnú pätku na začiatku zipsu, aby špirála prechádzala ľavou drážkou v prítlačnej pätke.

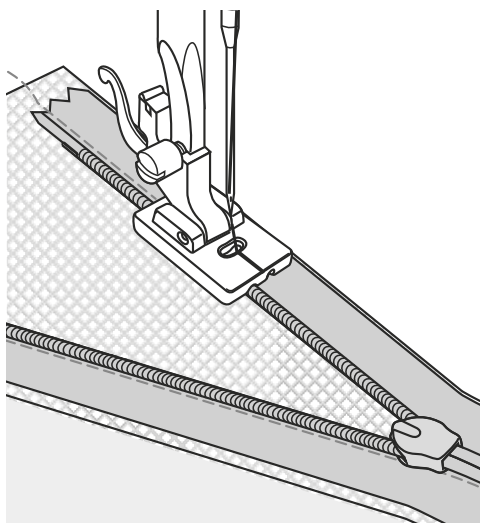

- > Prišité ľavú polovicu zipsu odhora smerom nadol, až k jazdca.
- > Vyberte látku zo stroja.
- > Zapnite zips.
- > Položte dva kusy látok na seba lícovými stranami k sebe. Preložte konce zipsu smerom von, čo najviac to pôjde.

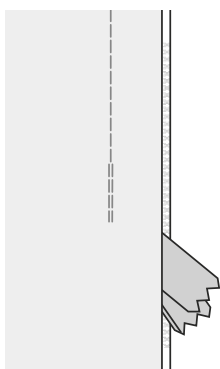

- > Zošpendlíte konca švov zipsu presne na seba.
- > Zošpendlíte šev dohromady odspodu zipsu.
- > Nasadíte entlovaciu pätku.
- > Zošíte šev odspodu k zipsu.

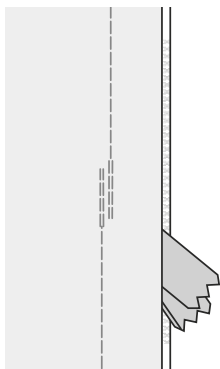

4.5 Šitie trojitého rovného stehu

Trojitý rovný steh je vhodný najmä pre trvanlivé švy na pevných, husto tkaných látkach, ako je džínsovina či menčester.

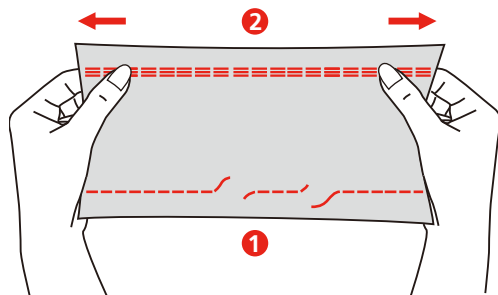

1 Rovný steh

2 Pružný trojitý rovný steh

- > Nasadte entlovaciu pätku.
- > Nastavte dĺžku stehu na «S1».
- > Nastavte volič stehových vzorov na «A».

4.6 Šitie trojitého endlovacieho stehu

Trojité endlovací steh sa hodí pre silné látky, najmä na denim, čalúnnické látky a markízy, a pre švy na látkach, ktoré sa často perú.

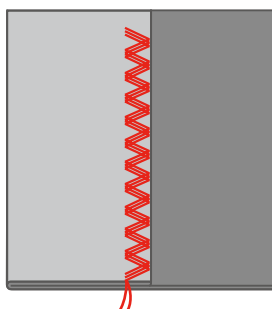

Predpoklad:

- Najprv začistite okraje látky.
- > Nasadte entlovaciu pätku.
- > Nastavte ovládač dĺžky stehu na «S1».
- > Otočte volič stehu na kategóriu «B».
- > Nastavte požadovanú šírku stehu.

4.7 Super pružný steh

Super pružný steh je úzky pružný steh určený na odstránenie krčenia švov na úpletoch a šikmo strihaných okrajoch, ktorý umožňuje úplné rozžehlenie švu naplocho.

- > Nasadte entlovaciu pätku.
- > Nastavte volič stehových vzorov na «L».
- > Nastavte dĺžku a šírku stehu podľa tabuľky stehov.
- > Šite šev v požadovanej vzdialenosti od okraja látky a látku pritom nenapínajte.

4.8 Trojzopichový endlovací steh

Trojzopichový endlovací steh sa používa na začisťovaní syntetických a iných látok, ktoré majú tendenciu sa krabatiť. Tento steh je vhodný aj na látanie a k opravám trhlín alebo k našívaniu plochej gummy.

- > Nasadte entlovaciu pätku.
- > Nastavte volič stehových vzorov na «C».
- > Nastavte dĺžku a šírku stehu podľa tabuľky stehov.

Pre začíšťovanie:

- > Vložte látku do stroja tak, aby sa steh šil vo vzdialenosti 1,5 cm od okraja látky.
- > Ušite šev.
- > Po ušítie odstrihnite presah látky. Strihajte opatrne, aby ste nestrihli do švu.

Pre našívanie gummy:

- > Našpendlite gumu na rubovú stranu látky. Pri špendlení gumu napínajte a dbajte, aby bola našpendlena rovnomerne.

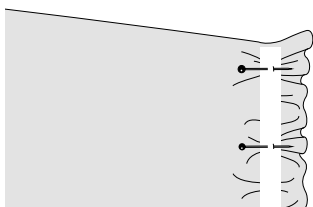

- > Rozdeľte gumu rovnomerne pozdĺž okraja riasenej látky.

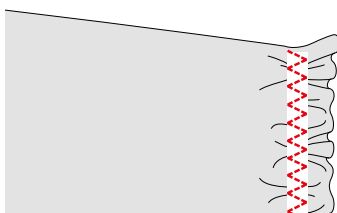
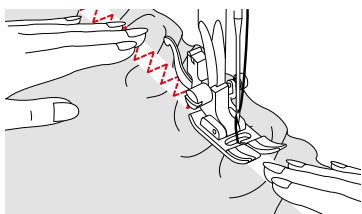

4.9 Ručné plátanie

Používa sa na plátanie dier a riedkych miest na všetkých druhoch látok.

- > Odstráňte držiak pätky a upevnite látacia / vyšivacia pätku na pätkovej tyči.
 - Páčku (1) umiestnite na skrutku ihlovej svorky (2).
- > Prstom zatlačte štopkáciu / vyšivaciu pätku zospodu na pätkovú tyč a utiahnite skrutku (3).

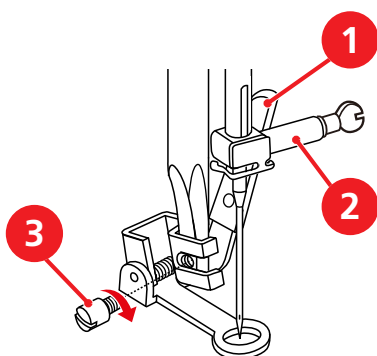

- > Otočte volič stehových vozrov na «A».
- > Nastavte dĺžku stehu na «0».
- > Zasuňte podávač.
- > Nasadte prídavný stolík.

- > Zasuňte podávač.

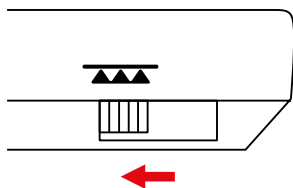

- > Napnite látku do látacího rámčeka.
 - Látanie miesto zostáva rovnomerne napnuté a nemôže sa deformovať.

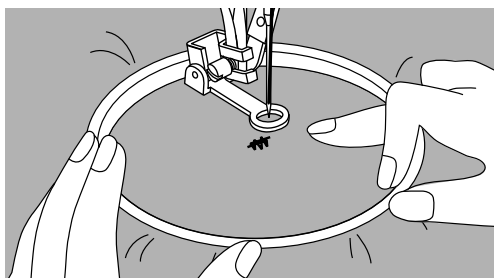

- > Pootočením ručným okolo proti smeru hodinových ručičiek vyťahnite spodnú niť.
- > Ušite niekoľko stehov od začiatku švu.
- > Šite zľava doprava, vedte látku rovnomerne rukami a netlačte na ňu.
- > Ak leží niť na látke, pokračujte pomalšie.
- > Ak sa robia na rubovej strane uzlíky, šite rýchlejšie.
- > Ak sa niť trhá, šite rovnomernou rýchlosťou.
- > Smer šitie meňte do oblúka, aby ste nerobili diery do látky a netrhal niť.

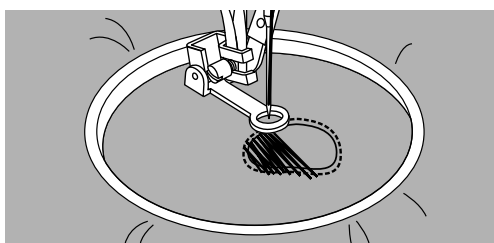

- > Po dokončení látanie zdvihnite prítlačnú pätku a vysuňte podávač.

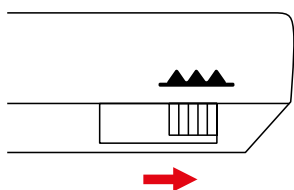

4.10 Začísťovanie okrajov

Endlovací steh je vhodný pre začísťovanie všetkých druhov látok. Pre jemné látky použite plátaciu niť.

Predpoklad:

- Okraj látky by mal byť plochý, nemal by sa rolovať.
- > Nasadte endlovaciu pätku alebo overlockovú pätku.
- > Nenastavujte príliš dlhý steh.
- > Nastavte volič stehových vzorov na «B».
- > Nenastavujte príliš široký steh.

- > Ved'te látku okrajom proti stredú endlovacej pätky, aby sa ihla zapichovala na jednej strane do látky a na druhej išla cez jej okraj.

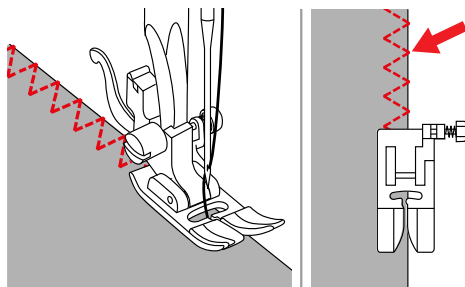

- > Ved'te látku okrajom proti vodičku overlockovej pätky (1), aby sa ihla zapichovala na jednej strane do látky a na druhej išla cez jej okraj.

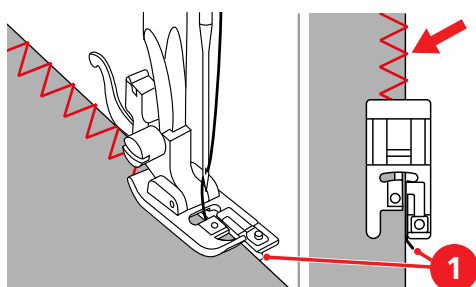

4.11 Dvojitý overlock

Dvojitý overlockový steh je vhodný pre voľnejšie úplety a pre priečne švy na tkaninách. Na úplety je nutné použiť novú žersejovú alebo stretchovú ihlu, aby nedošlo k poškodeniu jemného úpletu.

- > Nasadte endlovacu alebo overlockovú pätku.
- > Nastavte volič stehových vzorov na «F».
- > Nastavte dĺžku stehu na «S1».
- > Nastavte šírku stehu podľa tabuľky stehov.
- > Pre začíšťovanie okraja látky endlovacou pätkou: Vložte okraj látky pod prítlačnú pätku tak, aby sa pravý rovný steh šil blízko okraja látky.

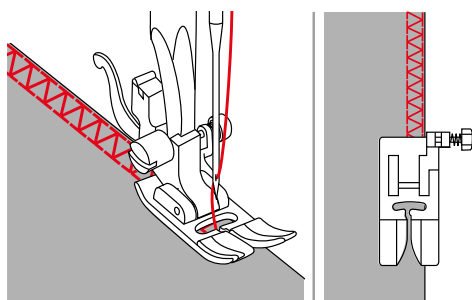

- > Pre šitie a lemovanie pružných látok a pre šitie pútok na opasok: Preložte okraj látky dozadu rubom na rub. Ušite šev na lícovej strane látky. Odstrihnite prebytočný presah látky až ku švu.

4.12 Vari overlock

- > Nasadte overlockovú pätku.
- > Nastavte volič stehových vzorov na «D».
- > Nastavte dĺžku a šírku stehu podľa tabuľky stehov.

- > Šitie a ved'te látku okrajom proti vodítku na overlockovej pätke.

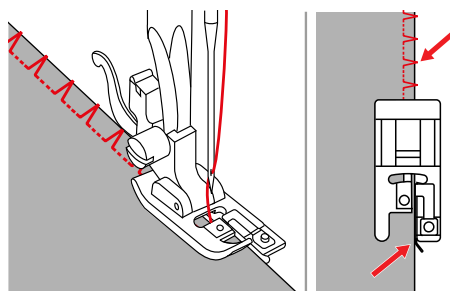

4.13 Úzky steh na hrany

- > Nasad'te pätku pre slepý steh, pätku na šitie okrajov alebo endlovaciu pätku.
- > Nastavte volič stehových vzorov na «A».
- > Nastavte požadovanú dĺžku stehu.
- > Nastavte šírku stehu na «0».

Použitie pätku pre slepý steh alebo pätku na šitie okrajov:

- > Umiestnite ľavý okraj látky proti vodítku pätky pre slepý steh alebo pätky na šitie okrajov.
- > Nastavte ihlu do ľavej polohy.

Použitie endlovacie pätky:

- > Ved'te okraj látky pozdĺž pravého okraja pätky alebo pozdĺž značky na stehovej doske.
- > Nastavte ihlu do pravej polohy.

4.14 Široké obšitie okrajov

- > Nasad'te pätku pre slepý steh, pätku na šitie okrajov alebo endlovaciu pätku.
- > Nastavte volič stehových vzorov na «A».
- > Nastavte požadovanú dĺžku stehu.
- > Nastavte šírku stehu na «0».

Použitie endlovacie pätky:

- > Ved'te okraj látky pozdĺž pravého okraja pätky alebo pozdĺž značky na stehovej doske.

Značky na stehovej doske určujú vzdialenosť medzi stredovou polohou ihly a vodiacou čiarou.

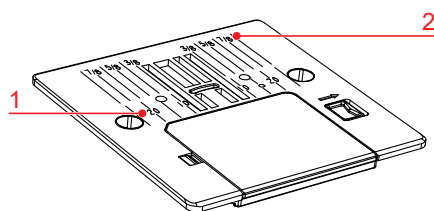

1 Vzdialenosť v mm

2 Vzdialenosť v palcoch

Použitie pätku pre slepý steh alebo pätku na šitie okrajov:

- > Umiestnite ľavý okraj látky proti vodítku pätky pre slepý steh alebo pätky na šitie okrajov.
- > Nastavte ihlu do ľavej polohy v požadovanej vzdialenosti od okraja.

4.15 Prešívanie okrajov s vodítkom švu

Ak šijete rovnobežné ozdobné linky, odporúčame použiť vodítko švu.

- > Nasadenie vodítka na endlovaciu pätku.
- > Nasad'te endlovaciu pätku.

- > Nastavte volič stehových vzorov na «A».
- > Nastavte požadovanú dĺžku stehu.
- > Nastavte šírku stehu na «0».
- > Pohybom vodičky doľava alebo doprava nastavte požadovanú vzdialenosť.

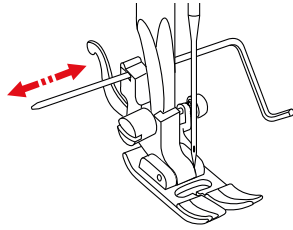

- > Ušite prvý rad.
- > Ďalšiu radu švov šite tak, aby vodičko kopirovalo predchádzajúcej rad.

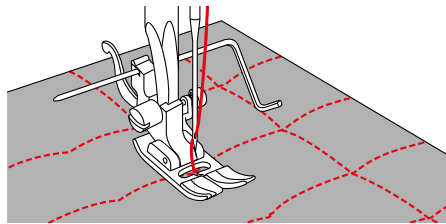

4.16 Šitie okrajov s obrubou

Ak používate pätku pre slepý steh, odporúčame nastaviť ihlu do ľavej krajnej alebo pravej krajnej polohy. Pri používaní endlovacie pätky alebo pätky na šitie okrajov sú možné všetky polohy ihly.

- > Nasadte pätku pre slepý steh, pätku na šitie okrajov alebo endlovaciu pätku.
- > Nastavte volič stehových vzorov na «A».
- > Nastavte požadovanú dĺžku stehu.
- > Nastavte šírku stehu na «0».
- > Pre šitie na hornom okraji švu vyberte pravú polohu ihly.
- > Umiestnite vnútorný horný okraj švu na pravú stranu proti vodičku na pätke pre slepý steh alebo pätke na šitie okrajov.

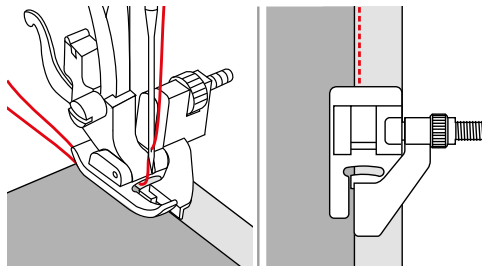

4.17 Šitie úzkeho lemu

- > Nasadte lemovaciu pätku.
- > Otočte volič stehových vzorov na «A».
- > Nastavte požadovanú dĺžku stehu.
- > Nastavte šírku stehu na «0».

- > Preložte okraj látky cca 3 cm a ešte raz ho obráťte. Preložte prvých 5 cm okraja látky, ktorý budete šiť.

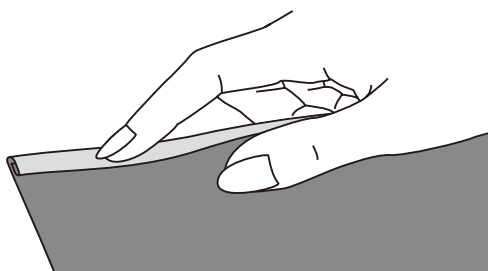

- > Vložte okraj látky pod prítlačnú pätku rubovou stranou látky nahor. Látka pod prítlačnú pätkou by malo byť nepatrne menej, než je šírka pätky.
- > Ušite 4-5 stehov.
- > Zdvihnite ihlu a prítlačnú pätku.
- > Vytiahnite látku dozadu o cca 10-15 cm. Nestrihajte niť.
- > Pridržte 4 nite v ľavej ruke. Pravou rukou zatiahnite okraj látky do špirálového vodidla v lemovací pätky.

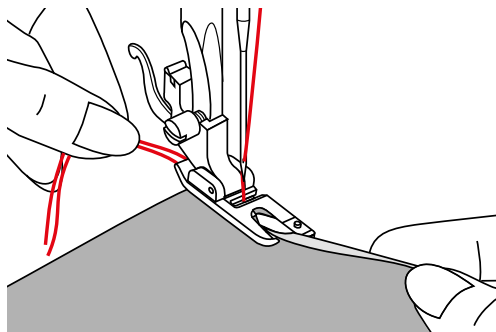

- > Spustite prítlačnú pätku.
- > Pomaly šite a ľahko prekladajte okraj látky pred lemovacou pätkou a držte ho vpravo. Ved'te okraj látky rovnomerne do špirálového vodidla lemovací pätky a šite.

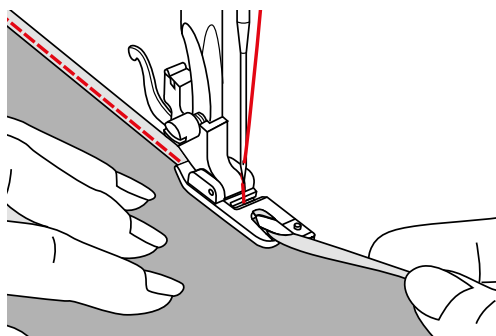

4.18 Slepý steh

Pre neviditeľné lemy na stredne silných až silných bavlnených, vlnených i zmesových látkach.

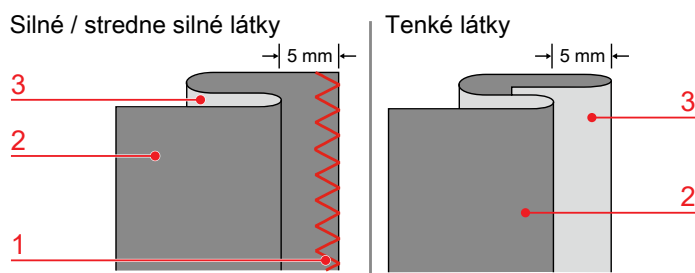

- | | | | |
|---|---------------------|---|---------------------|
| 1 | Začistovací šev | 3 | Lícová strana látky |
| 2 | Opačná strana látky | | |

Slepý steh «J» je vhodný pre šitie pevných látok. Pružný slepý steh «E» je vhodný pre pružné látky.

Predpoklad:

- Okraje silných a stredne silných látok sú začistené.
- > Nasadíte pätku pre slepý steh.
- > Nastavte volič stehových vzorov na «E» alebo «J».
- > Nastavte požadovanú dĺžku stehu.
- > Nastavte požadovanú šírku stehu.
- > Preložte látku podľa obrázku rubovou stranou nahor.
- > Vložte látku pod prítlačnú pätku.
- > Otáčajte ručným okolo proti smeru hodinových ručičiek, až sa ihla dostane doľava. ihla by mala len tak tak prepichovať sklad látky (3). Ak je tomu inak, upravte šírku stehu.
- > Nastavte vodidlo (2) otáčaním gombíka (1), až sa vodítko dostane priamo proti skladu.

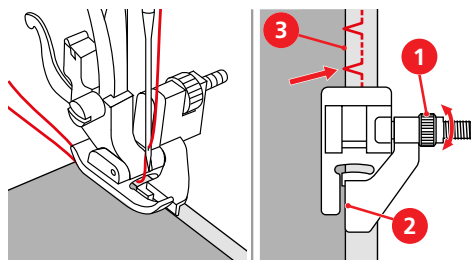

- > Šitie pomaly a ved'te látku opatrne pozdĺž vodítka.

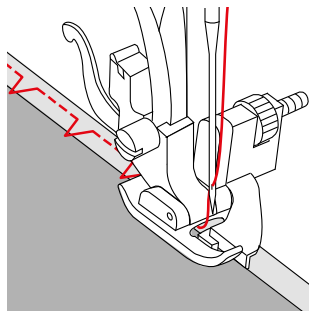

- > Obráťte látku.

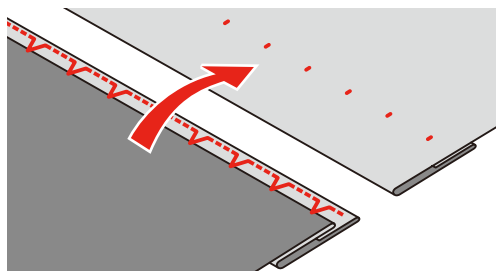

4.19 Šitie viditeľných lemov

Viditeľný lem je vhodný najmä pre lemovanie pružných bavlnených tričiek, vlny a látok zo syntetických a zmesových vlákien.

Pre pružné látky odporúčame použiť ako viditeľný lem steh Lycra alebo trojitý endlovací steh.

Pre nepružné látky odporúčame použiť ako viditeľný lem univerzálny steh alebo trojitý rovný steh.

- > Nasadte endlovaciu pätku alebo kráčajúca pätku (horný podávač).
- > Nastavte volič stehových vzorov na požadovaný steh.
- > Nastavte dĺžku stehu podľa tabuľky stehov.
- > Ak je to nutné, upravte prítlak pätky.
- > Zožehlite lem a podľa potreby ho pristehujte.
- > Šite lem v požadovanej vzdialenosti na lícovej strane.
- > Odstrihnite prebytok látky na rubovej strane.

4.20 Šitie plochých spojovacích švov

Plochý spojovací šev je vhodný najmä pre flísové a silné látky, ako je froté, plšť alebo koža. Vhodné stehy sú spevnený overlockový steh, univerzálny steh, steh Lycra a pružný overlockový steh.

- > Nasadte entlovaciu pätku.
- > Nastavte volič stehových vzorov na «H».
- > Nastavte dĺžku stehu na «S1».
- > Nastavte požadovanú šírku stehu.
- > Prekryte okraje látok cez seba.
- > Šite podľa okraja látky. Ihla šije na lícnej strane cez okraj hornej vrstvy do spodnej vrstvy a vytvára veľmi trvanlivý spoj.

4.21 Stehovanie

Ak stehujete, je vhodné použiť tenkú plátaciu niť. Ľahšie sa odstraňuje. Odporúčaná dĺžka stehu je 3,5-4 mm. Stehovanie je vhodné najmä pri zošívaní viacerých vrstiev látok.

- > Nasadte entlovaciu pätku.
- > Nastavte volič stehových vzorov na «A».
- > Nastavte dĺžku stehu na «4».
- > Nastavte šírku stehu na «0».
- > Zošpendlite si látky v pravom uhle k smeru stehu, aby po sebe nešmýkali.

5 Ozdobné stehy

5.1 Prehľad ozdobných stehov

Niektoré ozdobné stehy sú ľahšie, iné ťažšie, závisí od druhu látky.

Ozdobné stehy pozostávajúce z jednoduchých rovných stehov sú obzvlášť zaujímavé na tenkých látkach.

Ozdobné stehy tvorené saténovými stehy vyzerajú dobre na hrubých látkach.

Pre dokonalé tvorenia stehov je vhodné používať hornú a spodnú niť rovnakej farby a stabilizátor. Na materiály s vlasom alebo s dlhými vláknami je vhodné použiť navyše na lícovej strane vodou rozpustný stabilizátor, ktorý môžete po ušití ľahko odstrániť.

| Stehový vzor | Kategória stehu | Názov | Popis | Doporučená prítlačná päťka | Dĺžka stehu | Šírka stehu |
|--------------|-----------------|--------------------------|---|----------------------------|-------------|-------------|
| | K | Saténový steh | Pre ozdobné efekty. Pre zdobenie stredne silných až silných látok. | Endlovacia päťka | 0,5 – 1,0 | 6,0 |
| | D | Vari-Overlock | Pre mušličkový efekt na jemných žerzej a tenkých látkach. | Endlovacia päťka | 2,0 – 3,0 | 6,0 |
| | C | Plástvový steh | Pre ozdobné efekty. Pre riasiacu techniku smocking. | Endlovacia päťka | S1 | 3,0 – 6,0 |
| | E | Florentský steh | Ozdobný pružný steh. Na zdobenie úpletov i tkanín. Ideálne aj pre bláznivé quiltovanie. | Endlovacia päťka | S1 | 6,0 |
| | F | Dvojitý overlockový steh | Pre zošívanie dvoch látok k sebe a vytvorenie úžasného vzhľadu. | Endlovacia päťka | S1 | 6,0 |
| | G | Dutý steh | Pre zošívanie dvoch látok k sebe a vytvorenie úžasného vzhľadu. Pre riasiacu techniku smocking. | Endlovacia päťka | S1 | 3,0 – 6,0 |
| | K | Ozdobný steh | Pre ozdobné efekty. | Endlovacia päťka | S1 | 6,0 |
| | B | Ozdobný steh | Pre ozdobné efekty. | Endlovacia päťka | S2 | 6,0 |
| | C | Ozdobný steh | Pre bielu výšivku a ozdobné efekty. | Endlovacia päťka | S2 | 6,0 |
| | E | Ozdobný steh | Pre ozdobné efekty. | Endlovacia päťka | S2 | 6,0 |
| | G | Ozdobný steh | Pre ozdobné efekty. | Endlovacia päťka | S2 | 6,0 |

| Stehový vzor | Kategória stehu | Názov | Popis | Doporučená prítlačná päťka | Dĺžka stehu | Šírka stehu |
|---|-----------------|--------------|---------------------|----------------------------|-------------|-------------|
|  | K | Ozdobný steh | Pre ozdobné efekty. | Endlovacia päťka | S2 | 6,0 |

5.2 Zmena hustoty stehov

Ak používate saténový steh, môžete si upraviť jeho hustotu zmenou dĺžky stehu. Kratšia dĺžka stehu znamená, že je vzdialenosť medzi stehmi kratšia a steh je tak hustejší. Dlhšie dĺžka stehu znamená, že je vzdialenosť medzi stehmi dlhšia a steh je tak redší.

- > Nastavte volič stehu na «K».
- > Nastavte dĺžku stehu.
- > Nastavením dĺžky stehu zmeníte hustotu stehu.

5.3 Riasiace stehy

Riasenie

Ideálne pre jemné a stredne silné látky. Na zdobenie odevov i bytových doplnkov.

- > Nasadte entlovacu päťku.
- > Nastavte volič stehových vzorov do polohy «A».
- > Nastavte šírku stehu na «0».
- > Nastavte dĺžku stehu na «4».
- > Nastavte polohu ihly na «stred».
- > Nastavte napätie nite na «2» alebo nižšie.
- > Vytiahnite cca 5 cm hornej i spodnej nite.
- > Šite pozdĺž okraja látky vo vzdialenosti, ako je šírka pätky. Na začiatku zapošijte niekoľkými stehmi späť. Nechajte nite prečnievať o cca 10-12 cm.
- > Šite ďalšie stehy vo vzdialenosti cca 5 mm. Na začiatku zapošijte niekoľkými stehmi späť. Nechajte nite prečnievať o cca 10-12 cm.
- > Vytiahnite spodné nite a rovnomerne rozložte nariasenie.

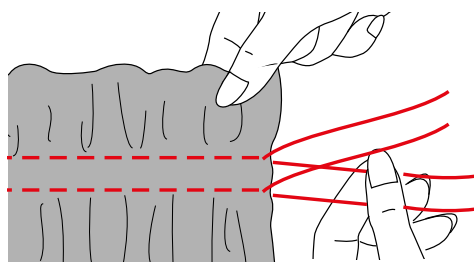

Smocking

Šitie ozdobných stehov cez nariasenie nazývame smocking. Táto technika sa okrem iného používa na zdobenie blúzok alebo manžiet. Smocking dáva látke textúru a pružnosť. Pre smocking sú vhodné nasledujúce stehy:

- Plástvový steh (S1, C)
- Dutý steh (S1, G)
- > Nasadte entlovacu päťku.
- > Nastavte volič stehových vzorov do polohy «A».
- > Nastavte dĺžku stehu na «4».
- > Nastavte napätie nite na «2» alebo nižšie.
- > Zostehujte vo vzdialenosti cca 1 cm.

- > Na jednej strane zviažte nite na uzlík.
- > Na druhej strane vytiahnite spodné nite a rovnomerne rozložte nariasenie.
- > Zapošite nite.
- > Zvoľte plástvový alebo dutý steh.
- > Nastavte šírku stehu na «6».
- > Nastavte napätie nite na «4».
- > Ušite ozdobné stehy medzi riasiace švy.

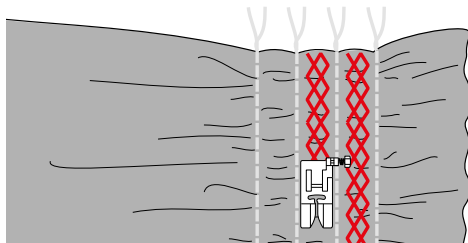

- > Odstráňte stehovanie.

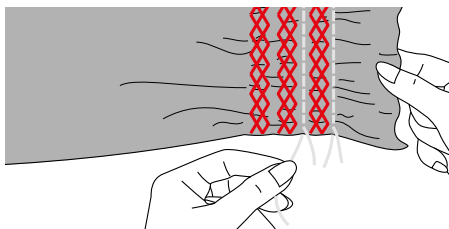

5.4 Spojovacie stehy

Spojovací šev dutým stehom

Dutý steh sa používa na zošitie látok v určitej vzdialenosti. Tento stehovací vzor je vhodný na zdobenie blúzok alebo detského oblečenia. Ozdobný efekt tohto stehového vzoru bude výraznejší, ak použijete silnejšiu niť.

- > Nasadte entlovaciu pätku.
- > Nastavte volič stehových vzorov do polohy «G».
- > Nastavte dĺžku stehu na «S1».
- > Nastavte šírku stehu na «6».
- > Pristehujte preložené okraje dvoch látok ku kusu vodou rozpustného stabilizátora vo vzdialenosti 4 mm.

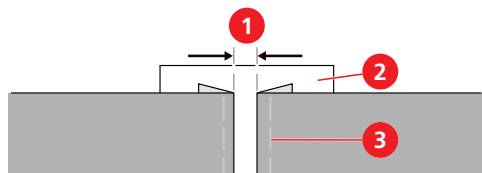

- | | | | |
|---|------------------------------|---|----------------|
| 1 | Medzera 4 mm | 3 | Stehovacia niť |
| 2 | vodou odstraniteľný vlizelín | | |

- > Spustíte prítlačnú pätku doprostred medzery medzi dvoma látkami.

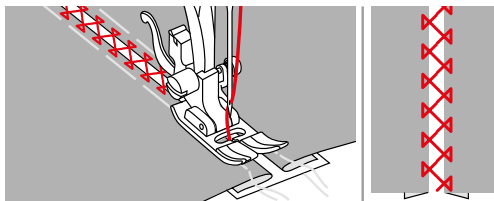

- > Po ušitie odstráňte stabilizátor a stehovanie.

Spojovací šev dvojitým overlockovým stehom

Dvojitý overlockový steh môžete použiť na zošitie dvoch látok v určitej vzdialenosti. Tento stehovací vzor je vhodný na zdobenie blúzok alebo detského oblečenia. Ozdobný efekt tohto stehového vzoru bude výraznejší, ak použijete silnejšiu niť.

- > Nasadíte entlovaciu pätku.
- > Nastavte volič stehových vzorov do polohy «F».
- > Nastavte dĺžku stehu na «S1».
- > Nastavte šírku stehu na «6».
- > Pristehujte preložené okraje dvoch látok ku kusu vodou rozpustného stabilizátora vo vzdialenosti 4 mm.

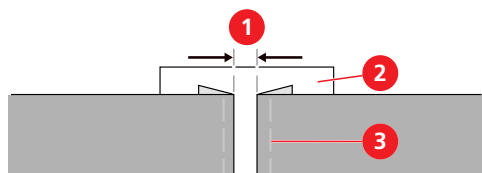

- | | | | |
|---|------------------------------|---|----------------|
| 1 | Medzera 4 mm | 3 | Stehovacia niť |
| 2 | vodou odstraniteľný vlizelín | | |

- > Spustíte prítlačnú pätku doprostred medzery medzi dvoma látkami.

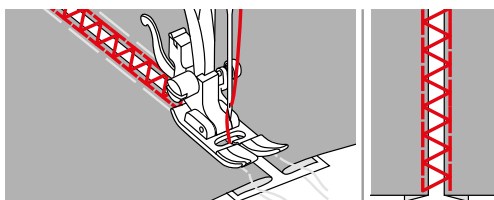

- > Po ušitie odstráňte stabilizátor a stehovanie.

5.5 Lemovanie okrajov

Mušličkový okraj stehom Vari-overlock

Steh Vari-overlock sa môže použiť na vytvorenie mušličkového efektu na okrajoch mäkkých žerzej a jemných látok.



- > Nasadíte entlovaciu pätku.

- > Nastavte volič stehových vzorov na «H».
- > Nastavte požadovanú dĺžku stehu.
- > Nastavte požadovanú šírku stehu.
- > Preložte okraj látky dospodu o cca 5 mm. Vložte látku pod prítlačnú pätku tak, aby ihla na pravej strane išla mimo látku tesne vedľa okraja.

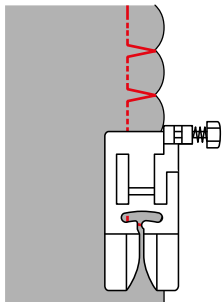

Mušličkový lem saténovým stehom

Zvlnený lem saténovými stehmi využijete na zdobenie výstrihov blúzok a okrajov úpletov.

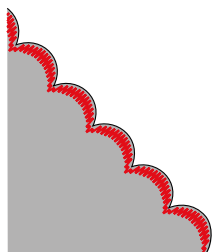

- > Nasadte entlovaciu pätku.
- > Otočte volič stehových vzorov do polohy «K».
- > Nastavte požadovanú dĺžku stehu.
- > Nastavte požadovanú šírku stehu.
- > Nastavte polohu ihly na «stred».
- > Šite pozdĺž okraja vo vzdialenosti cca 1 cm.
- > Opatrne nožnicami odstrihnite presah látky pozdĺž švu.

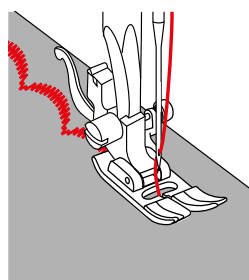

6 Gombíkové dierky

6.1 Prehľad gombíkových dierok

Stroj je vybavený programom automatického šitia gombíkových dierok v jednom kroku. Príslušný gombík môžete prišit automaticky.

| Stehový vzor | Kategória stehu | Názov | Popis | Doporučená prítlačná pätká | Dĺžka stehu | Šírka stehu |
|---|-----------------|---------------------------------|--|----------------------------|-------------|-------------|
|  | – | Gombíková dierka v jednom kroku | Pre tenké až stredne hrubé látky; blúzky, šaty, posteľná bielizeň. | Pätka pre gombíkové dierky | 0,3 – 0,5 | 4,0 – 6,0 |

6.2 Značenie gombíkových dierok

- > Vyznačte si polohy gombíkových dierok na látke.

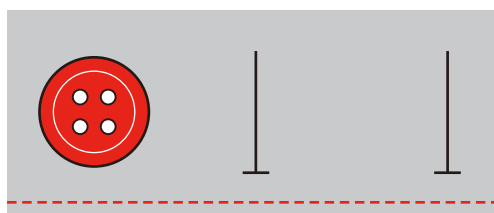

6.3 Stanovenie dĺžky gombíkovej dierky

Veľkosť gombíkovej dierky stanovíte automaticky položením gombíka na pätku. Maximálna dĺžka gombíkovej dierky je 3 cm ($1\frac{3}{16}$ "). (súčet: priemer + hrúbka gombíka.)

- > Nasadte pätku pre gombíkové dierky s posuvným meradlom.
- > Vytiahnite držiak gombíka a vložte do neho gombík.

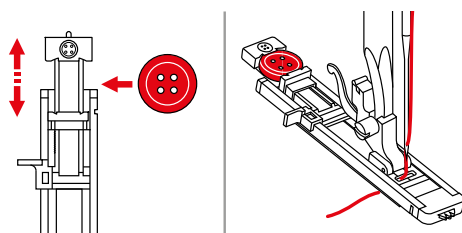

- Gombíková dierka sa ušije pre danú veľkosť gombíka.

6.4 Spevnená gombíková dierka

Ak šijete gombíkové dierky na pružných materiáloch alebo na kabátoch, spevnite ich výplňovou šnúrkou. Výplňová šnúrka je natihnutá pod prítlačnú pätkou. Vhodná je mercerizovaná priadza alebo háčkovacia priadza.

- > Nasadte pätku pre gombíkové dierky s posuvným meradlom.
- > Vytiahnite držiak gombíka a vložte do neho gombík.

- > Zahákňte výplňovú šnúрку zhora za háčik vzadu na päťke a vedťe oba konce pod päťkou dopredu.

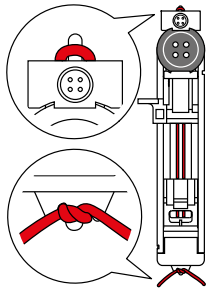

- > Zahákňte oba konce výplňové šnúřky do drážok vpredú na päťke a zviažte ich na uzlík.
- > Nastavte dĺžku a šírku stehu.
- > Spustite prítlačnú päťku.
- > Stlačte páčku na šitie gombíkových dierok až dole a ľahko dozadu, až zacvakne v pracovnej polohe.
- > Zošliapnite pedál a začnite šiť.

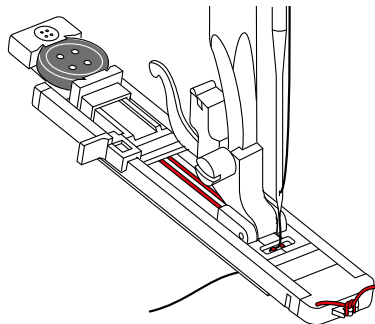

- Stroj bude šiť gombíkovú dierku cez šnúřku, ktorú zakryje.
- > Zatiahňte za oba konce šnúřky, aby sa slučka na druhej strane dostala do uzávierky.
- > Ihlou pre ručné šitie prevlečte oba konce šnúřky na rubovú stranu látky a tam urobte uzlík alebo konce zašite.

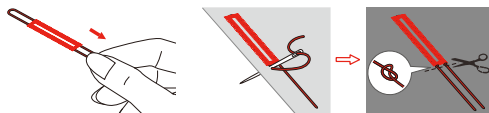

6.5 Ušitie vzorky

Vždy si ušite skúšobnú gombíkovú dierku na rovnakú látku: Vhodné je použiť rovnaký stabilizátor a zvoliť rovnakú gombíkovú dierku. Skúšobná vzorka je tiež potrebné ušit v príslušnom smere. Ušitie vzorky Vám umožní upravovať nastavenia, kým nedosiahnete požadovanú kvalitu.

- > Ušite si vzorku gombíkové dierky.
- > Skontrolujte, či je nastavenie správne. Podľa potreby upravte dĺžku gombíkovej dierky, dĺžku stehu alebo šírku stehu.

6.6 Automatické šitie gombíkovej dierky

- > Nasadťte päťku pre gombíkové dierky s posuvným meradlom.
- > Vytiahnite držiak gombíka a vložte do neho gombík.
- > Stlačte držiak gombíka dozadu, aby bol gombík uzavretý.
 - Tým je stanovená dĺžka gombíkovej dierky.
- > Vedťte niť otvorom v prítlačnej päťke a pod päťku.
- > Otočte volič stehových vzorov na gombíkovú dierku v jednom kroku.
- > Nastavte šírku stehu na 4-6.
- > Nastavte požadovanú dĺžku stehu v rozsahu symbolu gombíkovej dierky.

- > Vložte látku pod prítlačnú pätku tak, aby značka pre os bola vyrovnaná s počiatočným bodom (1).

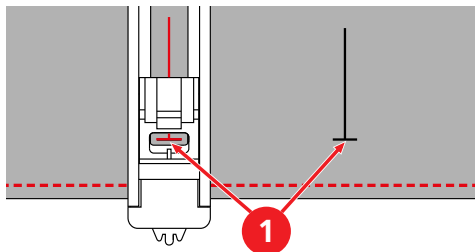

- > Stlačte páčku na šitie gombíkových dierok až dole a ľahko dozadu, až zacvakne v pracovnej polohe.

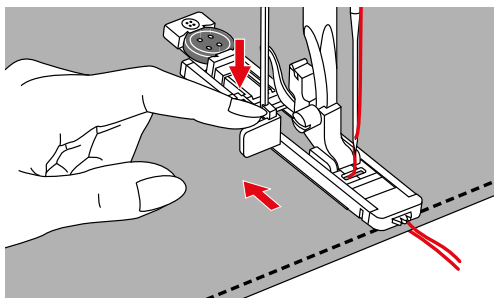

- > Pridržiavajte hornú niť kolmo k pätku pre gombíkové dierky s posuvným meradlom.

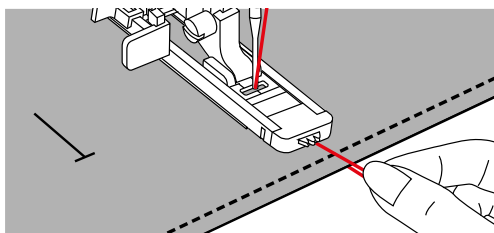

- > Zošliapnite pedál a začnite šiť.
 - Gombíková dierka sa šije od predku prítlačnej pätky smerom dozadu.

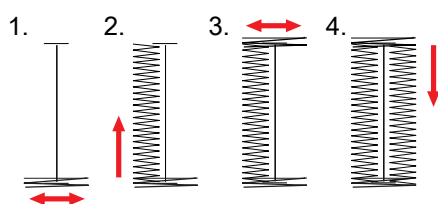

- > Na konci gombíkovej dierky, kde sa stĺpik stretne s uzávierkou, zastavte stroj.
- > Zdvihnite prítlačnú pätku, vyberte látku a odstrihnite niť.
- > Pretiahnite hornú niť dospodu a urobte uzlík.
- > Ak musíte šitie gombíkovej dierky prerušiť, zatiahnite za páčku na gombíkové dierky smerom dopredu.
- > Pre ušitie ďalšej gombíkovej dierky stlačte páčku pre gombíkové dierky smerom dozadu.
- > Po ušití poslednej gombíkovej dierky zdvihnite páčku nahor až na doraz.

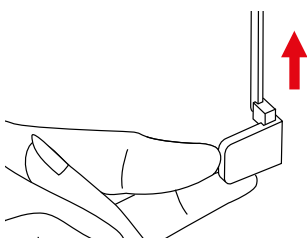

6.7 Prerezanie gombíkovej dierky

- > Do oboch koncov gombíkovej dierky zapichnete špendlíky priamo pred uzávierku, aby ste pri prerezávaní neprežali stehy.
- > Prerežte otvor páračom.

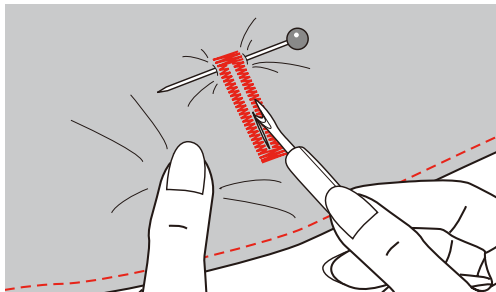

6.8 Prišívanie gombíkov

S programom pre prišívanie gombíkov môžete prišívvať gombíky s dvoma a so štyrmi dierkami, patenty a cvoky.

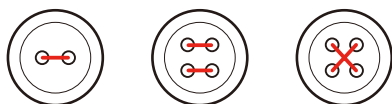

- > Nasadte endlovaciu pätku alebo pätku na prišívanie gombíkov.
- > Nastavte volič stehových vzorov na «B».
- > Zasuňte podávač.
- > Pripravte si gombík vhodný pre Váš projekt.
- > Pri gombíku so štyrmi dierkami ušite najprv predný pár dierok.
- > Otáčaním ručným kolom skontrolujte vzdialenosť dierok. Podľa potreby upravte šírku stehu.

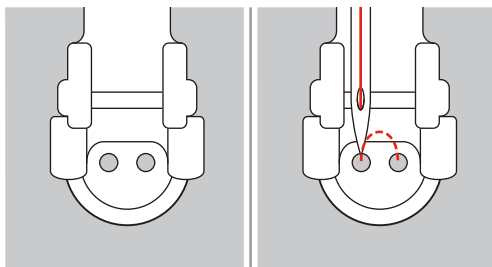

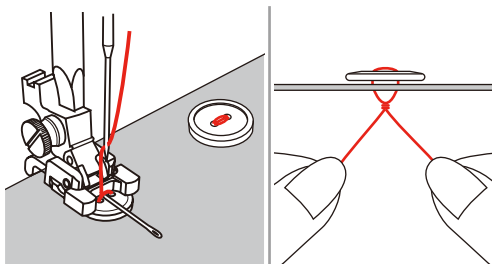

- > Keď začínate šiť, pridržujte nite.
- > Ušite niekoľko stehov. Pre zaistenie pevnosti ušite cca 10 stehov.
- > Ak chcete spevniť krčok, odstrihnite niť na dĺžku cca 10 cm.
- > Pretiahnite hornú niť jednou z dierok pod gombík a obtočte ju okolo krčku.
- > Pretiahnite hornú niť na rubovú stranu a urobte uzlík.



7 Quiltovanie

7.1 Prehľad quiltovacích stehov

| Stehový vzor | Kategória stehu | Názov | Popis | Doporučená prítlačná pätká | Dĺžka stehu | Šírka stehu |
|---|-----------------|------------------|--|----------------------------|-------------|-------------|
|  | G | Dutý steh | Pre zošívanie dvoch látok k sebe a vytvorenie úžasného vzhľadu. Pre quiltovanie, bláznivý patchwork a zdobenie. | Endlovacia pätká | S1 | 6,0 |
|  | I | Páperový steh | Pre bláznivý patchwork a zdobenie. | Endlovacia pätká | S1 | 6,0 |
|  | D | Prikryvkový steh | Pre aplikácie, zdobenie, začisťovanie a našívanie stužiek | Endlovacia pätká | S2 | 6,0 |

7.2 Aplikácie

Aplikácie prišité dekovým stehom vyzerajú, ako keby boli prišité ručne.

- > Položte aplikáciu na látku a pristehujte ju, alebo prišpendlite. Tiež môžete použiť netkaný obojstranný samolepiaci stabilizátor.
- > Nasadte endlovaciu pätku alebo vyšívaciu pätku.
- > Nastavte volič stehových vzorov do polohy «D».
- > Nastavte dĺžku stehu na «S2».
- > Nastavte požadovanú šírku stehu.
- > Šíte a vedte látku tak, aby ihla obšivala okraj aplikácie.
- > Ak šijete roh, zastavte stroj s ihlou v látke na vonkajšom okraji aplikácie. Zdvihnite prítlačnú pätku a otočte látku okolo ihly do novej polohy.

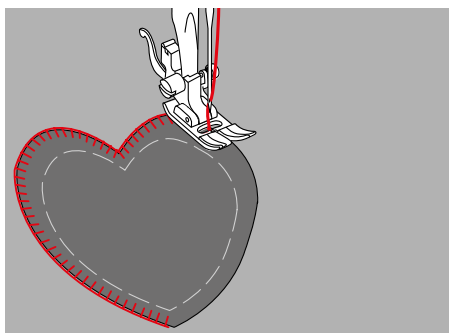

7.3 Voľné quiltovanie



Vedenie látky pri quiltovaní Vám uľahčia quiltovacie rukavice s gumovými bodkami.

Odporúčame používať prídavný stolík. Pri voľnom quiltovaní je výhodné začať uprostred a postupovať smerom von. Vedte látku jemnými zaoblenými pohybmi vo všetkých smeroch, až dosiahnete požadovaný vzor. Pri voľnom quiltovaní a pri látaní sa používa v podstate rovnaký pohyb.

Pri quiltovaní drobných meandrov vyplňte stehmi celý povrch látky. Jednotlivé čiary stehov sú zaoblené a nikde sa nekrižujú.

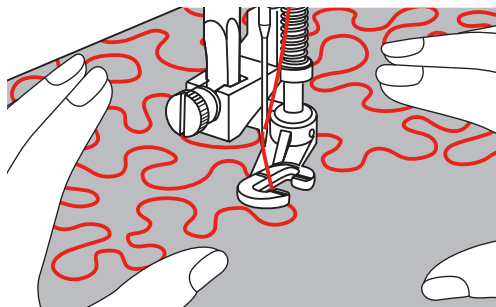

Predpoklad:

- Hornú vrstvu, vatelín a spodnú vrstvu zošpendlite alebo zostehujte.
- > Zasuňte podávač.
- > Odstráňte držiak pätky a upevnite pätku pre vyšívacie voľným pohybom alebo štopkáciu / vyšívaciu pätku na pätkovú tyč.
 - Páčku (1) umiestnite na skrutku ihlovej svorky (2).
- > Prstom zatlačte štopkáciu / vyšívaciu pätku zospodu na pätkovú tyč a utiahnite skrutku (3).

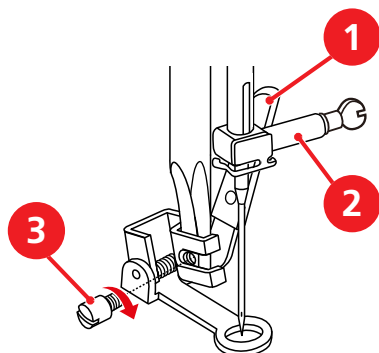

- > Nastavte dĺžku stehu na «0».
- > Nastavte volič stehových vzorov na «A».
- > Podľa potreby prispôbte napätie hornej nite projektu, ktorý šijete.
- > Zošliapnite pedál a začnite šiť.
- > Ved'te látku oboma rukami blízko prítlačnej pätky, ako by bola vo vyšívacom rámečku.
- > Ak leží niť na látke, pokračujte pomalšie.
- > Ak sa robia na rubovej strane uzlíky, šite rýchlejšie.

7.4 Šitie patchworku

Zošívacie dielov patchworku k sebe

- > Nasadte endlovaciu pätku alebo patchworkovú pätku.
- > Nastavte volič stehových vzorov na «A».
- > Nastavte požadovanú dĺžku stehu v rozmedzí 1-3.
- > Nastavte polohu ihly na «stred».
- > Vložte pod prítlačnú pätku dva diely lícovými stranami na seba.

- > Zošite diely k sebe s presahom švu 5 mm alebo ved'te diely pozdĺž vodidla patchworkovej pätky.

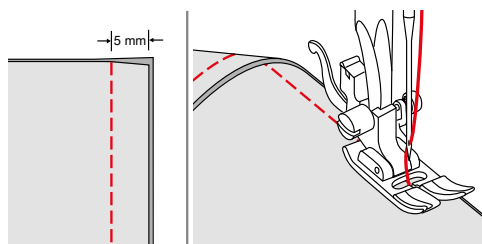

- > Rozžehlite presahy švov.

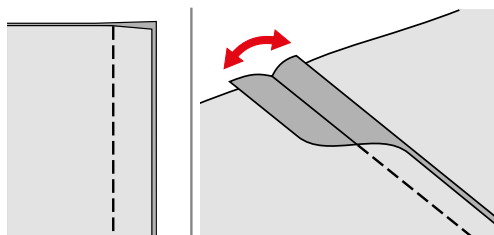

Ozdobné švy

- > Nasad'te entlovaciu pätku.
- > Nastavte si ozdobný steh, ktorý ste si vybrali.
- > Nastavte požadovanú šírku stehu.
- > Nastavte polohu ihly na «stred».
- > Pokračujte v práci na lícovej strane látky.
- > Umiestnite spojovací šev pod os prítlačnej pätky.
- > Šite ozdobným stehom cez šev.

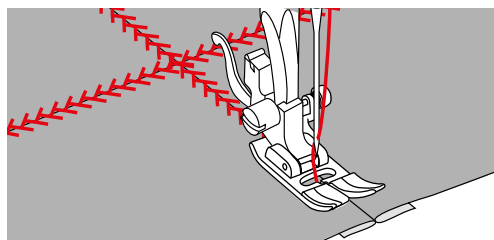

8 Údržba a čistenie

8.1 Čistenie podávača

Čas od času je nutné odstrániť spod stehovej dosky zvyšky nití a prach.

UPOZORNENIE

Elektronicky poháňané súčasti

Nebezpečenstvo úrazu v blízkosti ihly a chapača.

- > Zdvihnite prítlačnú pätku.
- > Vypnite hlavný vypínač (poloha "O") a odpojte stroj zo zásuvky.

- > Vypnite hlavný vypínač (poloha "O") a odpojte stroj zo zásuvky.
- > Zložte prítlačnú pätku a ihlu.
- > Zasuňte podávač.

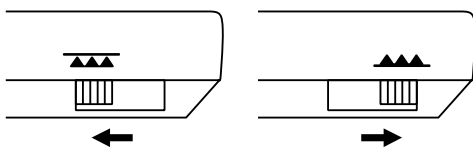

- > Stlačte západku (1) smerom doprava a odstráňte kryt spodnej nite (2).

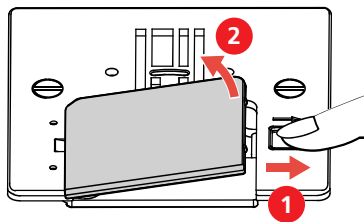

- > Vyskrutkujte obe skrutky a odstráňte stehovú dosku.

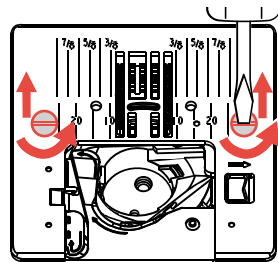

- > Vyčistite podávač handričkou.

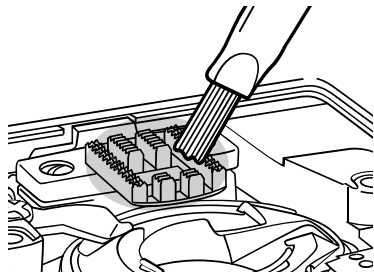

- > Vráťte stehovú dosku na miesto. Zaskrutkujte a utiahnite oba skrutky.
- > Nasadte kryt spodnej nite.
- > Vysuňte podávač.
- > Nasadte ihlu.
- > Nasadte prítlačnú pätku.

- > Pripojte stroj do elektrickej zásuvky a zapnite ho (poloha "I").

8.2 Čistenie chapača

⚠ UPOZORNENIE

Elektronicky poháňané súčasti

Nebezpečenstvo úrazu v blízkosti ihly a chapača.

- > Zdvihnite prítlačnú pätku.
- > Vypnite hlavný vypínač (poloha "O") a odpojte stroj zo zásuvky.

- > Zložte prítlačnú pätku a ihlu.
- > Odstráňte stehovú dosku.
- > Vyčistite cievkové puzdro štetčekom.

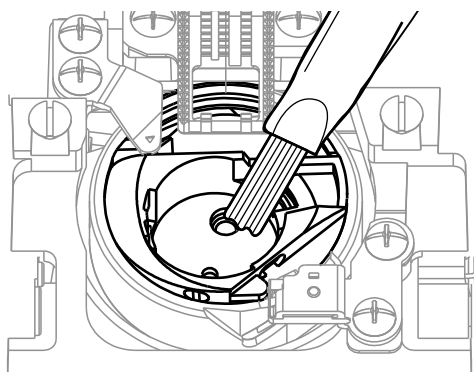

- > Zdvihnite ihlu do najvyššej polohy.
- > Odstráňte cievkové puzdro.

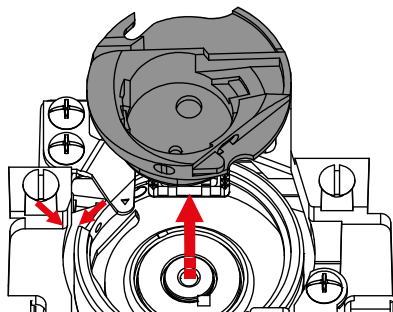

- > Vyčistite dráhu chapača štetčekom.

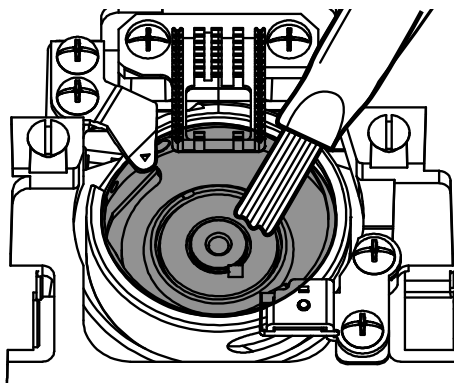

- > Zasuňte cievkové puzdro.

Poznámka: Značky na cievkovom puzdre a na stehovej doske si musia zodpovedať.

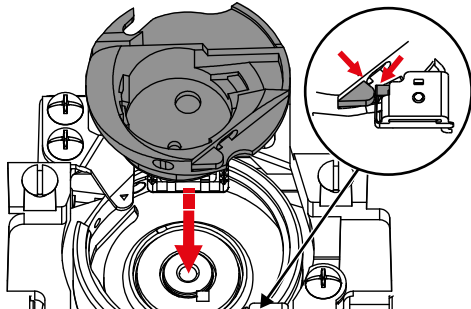

- > Vráťte stehovú dosku na miesto.
- > Nasadte kryt spodnej nite.
- > Nasadte ihlu a prítlačnú pätku.

8.3 Mazanie ihlovej tyče

Ihlová tyč sa nebude pohybovať plynulo bez občasného namazania. Ak používate stroj často, je nutné ihlovú tyč mazať raz za šesť mesiacov, aby sa nezadrela.

VAROVANIE

Elektronicky poháňané súčasti

Nebezpečenstvo úrazu v blízkosti ihlovej tyče.

- > Vypnite hlavný vypínač (poloha "0") a odpojte stroj zo zásuvky.

- > Odstráňte ochranné viečko a vyskrutkujte skrutku (2).

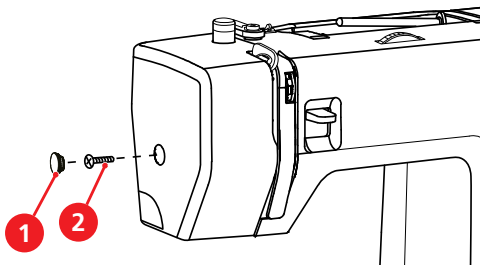

- > Odstráňte kryt hlavy (3).
 - Po odstránení krytu hlavy dávajte pozor na pohyblivé časti.

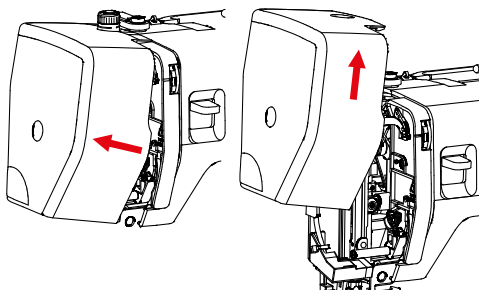

- > Kvapnite kvapku oleja na pohybový mechanizmus ihlovej tyče: na kľukový hriadeľ ihlovej tyče, trň ihlovej tyče a držiak ihlovej tyče (podľa šípok na obrázku).

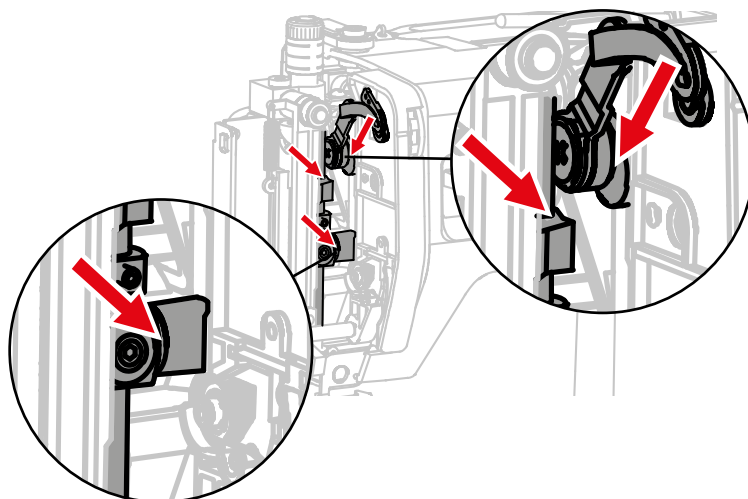

- > Otočte niekoľkokrát ručným okolo a handričkou odstráňte prebytočný olej.
- > Vráťte kryt na miesto.

9 Riešenie problémov

| Závada | Príčina | Riešenie |
|-----------------------------------|---|--|
| Nerovnomerná tvorba stehov | Horná niť je príliš napnutá alebo príliš voľná. | > Upravte napätie hornej nite. |
| | Tupá alebo ohnutá ihla. | > Vymeňte ihlu. Používajte kvalitné ihly BERNINA. |
| | Nekvalitná ihla. | > Používajte kvalitné ihly BERNINA. |
| | Nekvalitná niť. | > Používajte kvalitnú niť. |
| | Nevhodná kombinácia ihla/niť. | > Prispôbte silu ihly hrúbke nite. |
| | Nesprávne navlečenie stroja. | > Navlečte znova niť. |
| | Ťahali ste za látku. | > Vedte látku rovnomerne. |
| | Prach alebo zvyšky nití pod napínacou pružinou cievkového púzdra. | > Vyčistite cievkové puzdro (pozri stranu 69). |
| Vynechávanie stehov | Nesprávna ihla. | > Používajte ihly systému 130/705H. |
| | Tupá alebo ohnutá ihla. | > Vymeňte ihlu. |
| | Nekvalitná ihla. | > Používajte kvalitné ihly BERNINA. |
| | Nesprávne nasadená ihla. | > Nasaďte ihlu do ihlovej svorky plochou stranou dozadu až na doraz a utiahnite skrutku. |
| | Nesprávny hrot ihly. | > Prispôbte hrot ihly textúre materiálu. |
| Nesprávne stehy | Zvyšky nití medzi napínacími tanierikmi. | > Preložte kúsok tenkej látky a pretiahnite preložený okraj (nie hrubý okraj látky) medzi napínacími tanierikmi. |
| | Nesprávne navlečenie stroja. | > Navlečte stroj znovu. |
| | V chapači je zachytená niť. | > Odstráňte hornú niť, vyberte cievkové puzdro, otáčajte ručným kolom dozadu a dopredu a odstráňte zvyšky nití. |
| | Nevhodná kombinácia ihla/niť. | > Skontrolujte kombináciu ihla/niť. |

| Závada | Príčina | Riešenie |
|--|---|--|
| Trhá sa horná niť | Nevhodná kombinácia ihla/niť. | > Prispôsobte silu ihly hrúbke nite. |
| | Horná niť je príliš napnutá. | > Znížte napätie hornej nite. |
| | Nesprávne navlečenie stroja. | > Navlečte stroj znovu. |
| | Nekvalitná niť. | > Používajte kvalitnú niť. |
| | Poškodená stehová doska alebo hrot chapača. | > Obráťte sa na špecializovaného predajcu BERNETTE a nechajte si chybu opraviť. > Vymeňte stehovú dosku. |
| Trhá sa spodná niť | Cievka nie je správne vložená. | > Vyberte cievku, vložte ju späť a potiahnite za niť. – Niť by sa mala ľahko odvíjať. |
| | Cievka nie je správne navinutá. | > Skontrolujte spodnú niť a navlečiete ju znova. |
| | Je poškodený ihlový otvor stehovej dosky. | > Obráťte sa na špecializovaného predajcu BERNETTE a nechajte si chybu opraviť. > Vymeňte stehovú dosku. |
| | Tupá alebo ohnutá ihla. | > Vymeňte ihlu. |
| Láme sa ihla | Nesprávne nasadená ihla. | > Nasadte ihlu do ihlovej svorky plochou stranou dozadu až na doraz a utiahnite skrutku. |
| | Ťahali ste za látku. | > Vedte látku rovnomerne. |
| | Tlačili ste na silnú látku. | > Použite prítlačnú pätku vhodnú pre silnú látku. > Pri šití cez silné švy používajte dištančnú podložku. |
| | Niť je zauzlená. | > Používajte kvalitnú niť. |
| Stroj nejde spustiť | Stroj je vypnutý. | > Zapnite stroj. |
| | Stroj nie je zapojený do zásuvky. | > Zapojte stroj do zásuvky. |
| | Stroj je chybný. | > Obráťte sa na špecializovaného predajcu BERNETTE. |
| | Nevhodná teplota prostredia. | > Pred použitím nechajte stroj na jednu hodinu v teplej miestnosti. > Pripojte stroj do zásuvky a zapnite hlavný vypínač. |
| | Je zdvihnutá prítlačná pätká. | > Spustite prítlačnú pätku. |
| Nesvieti osvetlenie pracovného priestoru, ani osvetlenie voľného ramena | Osvetlenie je pokazené. | > Obráťte sa na špecializovaného predajcu BERNETTE. |

10 Technické údaje

| Označenie | Hodnota | Jednotka |
|----------------------------------|---------------------------|------------------|
| Pracovné osvetlenie (LED) | 200 | mW |
| Maximálna rýchlosť | 1100 | Stehov za minútu |
| Rozmery (š × h × v) | 416 × 174 × 299 | mm |
| Hmotnosť | 7,07 | kg |
| Napájacie napätie (príkón) | 120 (0,7) 230/240 (90) | V (A) V (W) |
| Hlučnosť | 80 | dB (A) |
| Trieda ochrany (elektrotechnika) | Trieda ochrany II | |

11 Príloha

11.1 Prehľad stehových vzorov

Prehľad stehových vzorov

| Ovládač dĺžky stehu | Volič stehového vzoru | | | | | | | | | | | | |
|---------------------|-----------------------|---|---|---|---|---|---|---|---|---|---|---|---|
| | | A | B | C | D | E | F | G | H | I | J | K | L |
| 0 – 4 | | | | | | | | | | | | | |
| S1 | | | | | | | | | | | | | |
| S2 | | | | | | | | | | | | | |

Zoznam

B

Bezpečnostné pokyny 5

Č

Čistenie chapača..... 69

Čistenie podávača..... 68

Ď

Dĺžka stehu..... 37

Druhý trň na cievku..... 18

G

Gombíkové dierky..... 61

H

Hlavný vypínač 17

Í

Ihla, niť a látka 13

Ihly a nite..... 15

Ihly, nite..... 16

K

Kompenzačná podložka..... 40

M

Maximálna rýchlosť šitia 17

Ň

Napätie hornej nite 37

Nasadenie druhého trňa na cievku 19

Nasadenie chrániča prstov..... 25

Nasadenie odvíjacieho kotúčika..... 18

Nasadenie prítlačnej pätky 23

Nasadenie vodidla okraja 24

Nastavenie prítlaku pätky..... 24

Nastavenie rýchlosti 17

Navíjanie spodnej nite 31, 33

Navlečenie hornej nite..... 26

Navlečenie trojihly..... 30

Ó

Ochrana životného prostredia 7

Osnovanie dvojihly 30

Ovládač vyváženia..... 38

Ozdobné stehy 56

P

Páčka pre šitie späť 39

Pohľad na stroj

Odzadu..... 11

Pohľad zhora..... 10

Predná strana..... 9

Poloha ihly hore / dole 21

Použitie niťovej sieťky..... 18

Pravá / ľavá poloha ihly 22

Prehľad ihiel..... 14

Prehľad príslušenstva 11

Prehľad prítlačných pätiiek 12

Prídavný stolík..... 20

Pripojenie ovládacieho pedálu 17

Príprava k navliekaniu 26

Prítlačná pätká hore/dole 23

Vybratie prítlačnej pätky 23

Ř

Riešenie problémov..... 72

S

Schránka na príslušenstvo 20

Š

Šijací stolík 20

Šírka stehu..... 37

Šitie rohov 40

Šitie späť..... 39

Šitie ťažkých látok..... 41

Ť

Technické údaje 74

V

Voľba stehového vzoru 36

Volič stehového vzoru 36

Výmena držiaku prítlačnej pätky 24

Výmena ihly 21

| | |
|---------------------------------|----|
| Výmena prítlačnej pätky..... | 23 |
| Vysunúť / zasunúť podávač | 20 |
| Vysvetlenie symbolov | 8 |

Z

| | |
|------------------------|----|
| Základné stehy..... | 42 |
| Zapnutie stroja..... | 17 |
| Zapojenie stroja | 17 |
| Zapošitie | 39 |



www.bernette.com/b05ACADEMY

2023-06 SK
5020205.00A.23
© BERNINA International AG
Steckborn CH, www.bernina.com