



b05
CRAFTER

Instrukcja obsługi

bernette

SWISS DESIGN

Spis treści

WAŻNE INSTRUKCJE BEZPIECZEŃSTWA	5	Nawlekanie dolnej nici	31
Ważne informacje	7	Wyciąganie nici dolnej	32
1 Moja bernette	9	3 Szycie kreatywne	33
1.1 Przegląd maszyny	9	3.1 Wybór ściegu	33
Przegląd przedniego panelu maszyny	9	3.2 Zmiana parametrów ściegów	34
Widok maszyny z góry	10	Regulacja szerokości ściegu	34
Widok z tyłu	11	Regulacja długości ściegu	34
1.2 Akcesoria	11	Regulacja naprężenia górnej nici	35
Dołączone akcesoria	11	Regulacja balansu ściegu	35
Przegląd stoppek	12	3.3 Szycie wstecz	36
1.3 Igła, Nić, Materiał	13	3.4 Zabezpieczanie ściegu	37
Przegląd igieł	13	3.5 Szycie przez zgrubienia	37
Kombinacja nici/igły	14	3.6 Szycie narożników	38
Przykład opisu igieł	15	3.7 Szycie bardzo śliskich materiałów	38
Wybór nici	15	4 Ściegi użytkowe	39
2 Przygotowanie do szycia	16	4.1 Przegląd ściegów użytkowych	39
2.1 Podłączanie i włączanie	16	4.2 Szycie ściegiem prostym	40
Podłączanie maszyny i rozrusznika nożnego	16	4.3 Wszywanie zamka	41
Włączanie maszyny	16	4.4 Wszywanie zamków krytych	42
Kontrola prędkości szycia za pomocą rozrusznika nożnego	16	4.5 Szycie ściegiem potrójnym, prostym	44
2.2 Trzpień na nić	17	4.6 Szycie ściegiem potrójnym, zygzak	45
Poziomy kołek szpulki	17	4.7 Ścieg Super-elastyczny	45
Dodatkowy trzpień na nić	17	4.8 Trójskok	45
2.3 Wolne ramię	18	4.9 Manualne cerowanie	46
2.4 Stolik powiększający z pojemnikiem na akcesoria	19	4.10 Zabezpieczanie brzegów	47
2.5 Podnoszenie i opuszczanie ząbków transportu	19	4.11 Szycie ściegiem podwójnym, overlokowym	48
2.6 Igła	19	4.12 Ścieg overlokowy	48
Podnoszenie i opuszczanie igły	19	4.13 Szycie blisko krawędzi	49
Wymiana igły	20	4.14 Szycie w oddaleniu od krawędzi	49
Ustawienie pozycji igły	20	4.15 Pikowanie z użyciem prowadnika	50
2.7 Stopka	21	4.16 Wykonywanie podwinięć	50
Podnoszenie i opuszczanie stopki	21	4.17 Wykonywanie wąskich podwinięć	50
Wymiana stopki zatraskowej	21	4.18 Wykonywanie krytych podwinięć	52
Regulacja docisku stopki	23	4.19 Wykonywanie widocznych podwinięć	53
2.8 Nawlekanie	23	4.20 Wykonywanie szwów płaskich, łączących	53
Przygotowanie do nawlekania	23		
Nawlekanie górnej nici	23		
Nawlekanie podwójnej igły	27		
Nawlekanie potrójnej igły	27		
Szpułkowanie dolnej nici	28		

4.21	Wykonywanie fastrygi	53
5	Ściegi dekoracyjne	54
5.1	Przegląd ściegów dekoracyjnych	54
5.2	Zmiana gęstości ściegu	55
5.3	Ściegi marszczące	55
	Marszczenie	55
	Smocking	55
5.4	Ściegi łączące	56
	Szew łączący ściegiem faggot	56
	Szew łączący wykonany zamkniętym ściegiem owerlokowym	57
5.5	Szycie na krawędzi	57
	Efekt muszelkowy wykonany ściegiem owerlokowym ..	57
	Efekt muszelkowy wykonany ściegiem satynowym	58
6	Dziurki	59
6.1	Przegląd dziurek	59
6.2	Zaznaczanie dziurek	59
6.3	Ustalanie długości dziurki	59
6.4	Wzmocnienie dziurki	59
6.5	Wykonywanie próbnego szycia	60
6.6	Wykonywanie automatycznej dziurki	60
6.7	Rozcinanie dziurki	62
6.8	Naszywanie guzików	62
7	Quilting	64
7.1	Przegląd ściegów do patchworku/Quiltingu	64
7.2	Aplikacje	64
7.3	Delikatnie prowadzić materiał pod stopką dwiema rękami	64
7.4	Szycie patchworków	65
8	Czyszczenie i konserwacja	67
8.1	Czyszczenie ząbków transportu	67
8.2	Czyszczenie chwytacza	68
8.3	Oliwienie igielnicy	69
9	Rozwiązywanie problemów	71
10	Parametry techniczne	73
11	Informacje dodatkowe	74
11.1	Przegląd ściegów	74
	Przegląd ściegów	74

Indeks	75
---------------------	-----------

WAŻNE INSTRUKCJE BEZPIECZEŃSTWA

Prosimy stosować się do poniższych, podstawowych instrukcji bezpieczeństwa podczas użytkowania maszyny. Przed rozpoczęciem pracy, należy dokładnie przeczytać instrukcję obsługi.

NIEBEZPIECZEŃSTWO!

Aby zmniejszyć ryzyko porażenia prądem:

- Nie pozostawiać maszyny bez nadzoru, gdy jest podłączona do prądu.
- Zawsze odłączać urządzenie od źródła zasilania po zakończeniu pracy.

Promieniowanie LED:

- Nie spoglądać w źródło światła za pomocą narzędzi optycznych (np. szkła powiększające). Produkt klasy 1M LED.
- Jeśli oświetlenie LED przestanie działać lub zostanie uszkodzone, proszę skontaktować się z serwisem Dystrybutora bernette.

OSTRZEŻENIE

Aby zabezpieczyć użytkownika przed poparzeniem, ogniem, porażeniem elektrycznym lub zranieniem:

- Do pracy z urządzeniem zawsze używać dołączony przewód zasilający. Tylko dla USA i Kanady: Nie podłączać wtyczki NEMA 1-15 do obwodów przekraczających 150 volt.
- Używać maszynę wyłącznie do celów opisanych w tej instrukcji obsługi.
- Używać maszynę w suchych pomieszczeniach.
- Nie używać maszyny w wilgotnych pomieszczeniach lub w wilgotnym środowisku.
- Nie pozwalać, aby maszyna była traktowana jako zabawka. Zachować szczególną ostrożność, gdy maszyna będzie użytkowana w pobliżu dzieci.
- Maszyna nie jest dedykowana do samodzielnego użytkowania przez osoby z obniżoną sprawnością umysłową lub dzieci poniżej 8 lat, jeżeli nie znajdują się pod opieką osoby udzielającej rad i wskazówek oraz dbającej o ich bezpieczeństwo.
- Maszyna nie może służyć dzieciom do zabawy.
- Czyszczenie i konserwacja nie mogą być wykonywane przez dzieci, pozostawione bez nadzoru osoby dorosłej.
- Nigdy nie pracować na maszynie, gdy: wtyczka lub przewód są uszkodzone, maszyna nie pracuje poprawnie, maszyna spadła lub została uszkodzona, maszyna została zawilgocona. Nigdy nie pracować na maszynie, gdy:

wtyczka lub przewód są uszkodzone, maszyna nie pracuje poprawnie, maszyna spadła lub została uszkodzona, maszyna została zawilgocona. Aby uzyskać więcej informacji, skontaktować się z Dystrybutorem bernette.

- Używać wyłącznie akcesoriów zalecanych przez producenta.
- Nie pracować na maszynie z zakrytymi otworami wentylacyjnymi. Utrzymywać w czystości otwory wentylacyjne oraz rozrusznik nożny, regularnie usuwać kurz i resztki tkanin i nici.
- Nie wkładać niczego do otworów w maszynie.
- Nie kłaść niczego na rozruszniku nożnym.
- Zawsze używać rozrusznik nożny typu FC-2902D/FC-1902A.
- Nie pracować na maszynie w miejscach, gdzie używane są aerozole (spreje) lub tlen.
- Trzymać palce z daleka od ruchomych części. Zwrócić szczególną uwagę w okolicach igły.
- Nie ciągnąć za materiał i nie popychać materiału podczas szycia. Może to spowodować złamanie igły i uszkodzenie maszyny.
- Dokonując regulacji w pobliżu igły – takich jak nawlekanie, wymiana igły, nawlekanie chwytacza lub wymiana stopki – przełączyć przycisk zasilania na pozycję «0».
- Nie używać krzywych lub tępych igieł.
- Zawsze używać oryginalne płytki ścięgowe bernette. Niewłaściwa płytka ścięgowa może powodować łamanie igieł.
- Aby odłączyć maszynę, przełączyć przycisk zasilania na pozycję "0" a następnie odłączyć wtyczkę od źródła zasilania. Nie odłączać przez pociągnięcie za kabel, należy złapać za wtyczkę i wyjąć ją z gniazda zasilającego.
- Zawsze odłączyć maszynę od źródła zasilania przed rozpoczęciem czyszczenia lub konserwacji zalecanej w tej instrukcji obsługi.
- Maszyna jest dostarczana w klasie podwójnej izolacji (za wyjątkiem USA, Kanady i Japonii). Używać wyłącznie identycznych części zamiennych. Należy przeczytać instrukcję serwisowania produktów o podwójnej izolacji.
- Głośność maszyny w normalnych warunkach nie przekracza 80 dB (A).

Ważne informacje

Dostępność instrukcji obsługi

Skrócona instrukcja obsługi znajduje się na wyposażeniu maszyny.

- Skrócona instrukcja obsługi powinna być przechowywana w łatwo dostępnym miejscu, aby móc z niej szybko skorzystać.
- O najnowszej wersji instrukcji obsługi, pytaj Twój Dystrybutor www.bernette.com.
- Przekazując maszynę osobom trzecim, należy ją przekazać razem z instrukcją obsługi.

Właściwe użytkowanie

Twoja maszyna bernette jest przeznaczona do użytku domowego. Maszynę można wykorzystywać do szycia, haftowania i patchworku w sposób opisany w tej instrukcji. Każde inne zastosowanie maszyny uznawane jest za niewłaściwe. BERNINA nie bierze odpowiedzialności za konsekwencje niewłaściwego użytkowania.

Akcesoria na wyposażeniu

Zdjęcia umieszczone w tej instrukcji służą wyłącznie jako przykłady. Maszyna i akcesoria wskazywane na ilustracjach, mogą się różnić wyglądem lub ilością od dostarczanych w rzeczywistości. Akcesoria znajdujące się na wyposażeniu mogą być różne w zależności od kraju. Akcesoria wspomniane lub pokazane w tej instrukcji obsługi, których nie ma na wyposażeniu standardowym, można zamówić u Dystrybutora bernette. Więcej akcesoriów można znaleźć na www.bernette.com.

Ze względów technicznych oraz w związku z wprowadzanymi ulepszeniami, zmiany dotyczące wyposażenia maszyny, mogą być dokonywane w dowolnej chwili bez wcześniejszego powiadamiania.

Konserwacji i serwisowania urządzeń o podwójnej izolacji

W produktach podwójnie izolowanych, zapewnione są dwa systemy izolacji zamiast uziemienia. Brak uziemienia pozwala korzystać z maszyny również z gniazd zasilających bez uziemienia. Naprawa urządzeń podwójnie izolowanych wymaga specjalistycznej wiedzy i powinna być wykonywana przez wykwalifikowany personel. Do serwisowania i napraw należy używać wyłącznie oryginalnych części zamiennych. Produkty podwójnie izolowane są oznaczone słowami: «Double Insulation» lub «double-insulated».



Na obudowie może się również znajdować symbol.

Ochrona środowiska

BERNINA dba o środowisko naturalne. Staramy się ograniczać wpływ naszych produktów na środowisko zmieniając nasze produkty i procesy ich wytwarzania.





Maszyna jest oznaczona symbolem przekreślonego odpadu. Oznacza to, że nie wolno wyrzucać maszyny łącznie z domowymi odpadami. Niewłaściwa utylizacja może spowodować przedostanie się niebezpiecznych substancji do wód gruntowych, a tym samym do naszego łańcucha pokarmowego, powodując uszkodzenie naszego zdrowia.

Maszynę należy bezpłatnie oddać do pobliskiego punktu zbiórki zużytego sprzętu elektrycznego i elektronicznego lub do punktu zbiórki w celu ponownego przetworzenia maszyny. Informacje na temat punktów zbiórki można uzyskać od lokalnej administracji. Kupując nową maszynę, sprzedawca jest zobowiązany odebrać starą maszynę bezpłatnie i zutylizować ją w odpowiedni sposób.

Jeśli maszyna zawiera Twoje dane, należy je usunąć przed oddaniem maszyny.

Objaśnienia symboli

 NIEBEZPIECZEŃSTWO	Oznaczenie dużego zagrożenia utraty życia lub poważnego zranienia, jeśli nie podejmie się działań zapobiegawczych.
 OSTRZEŻENIE	Oznaczenie średniego zagrożenia utraty życia lub poważnego zranienia, jeśli nie podejmie się działań zapobiegawczych.
 OSTROŻNIE	Oznaczenie niskiego lub średniego zagrożenia zranienia, jeśli nie podejmie się działań zapobiegawczych.
UWAGA	Oznaczenie zagrożenia, które może spowodować uszkodzenie mienia, jeśli nie podejmie się działań zapobiegawczych.

1 Moja bernette

1.1 Przegląd maszyny

Przegląd przedniego panelu maszyny

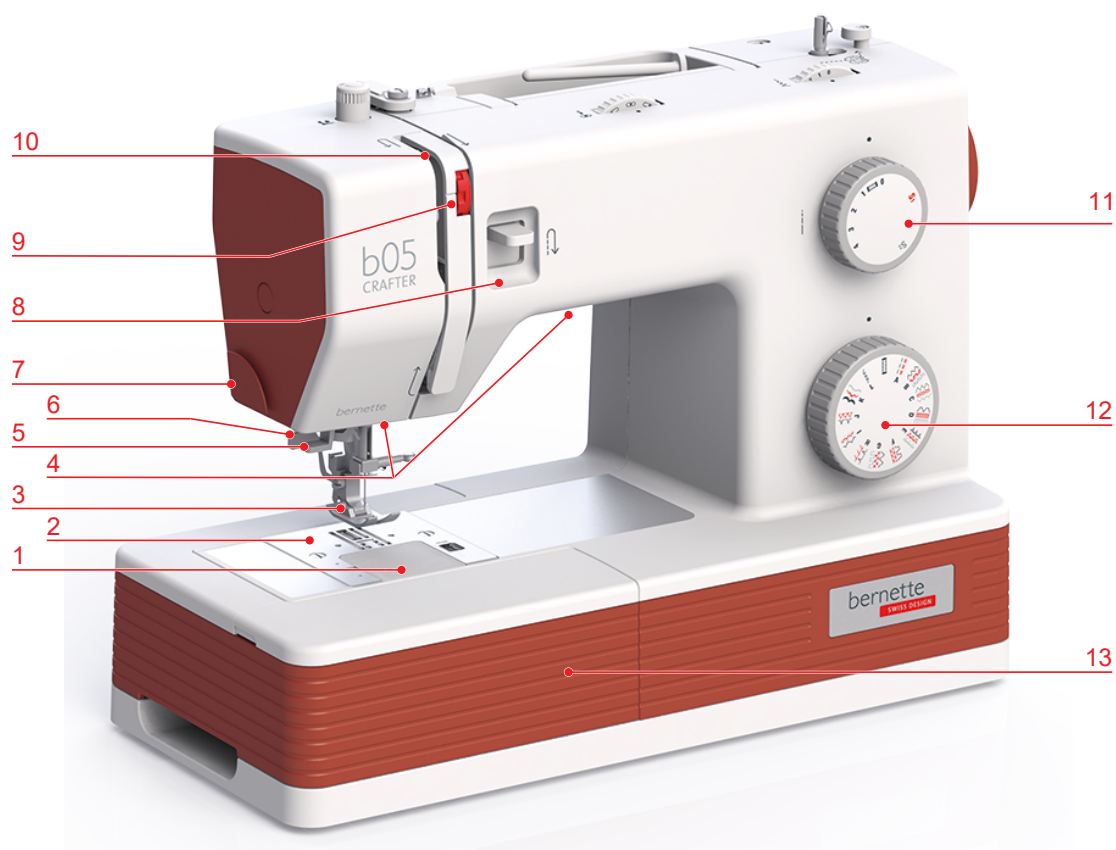

- | | | | |
|---|---------------------------|----|--|
| 1 | Ośłona dolnej szpulki | 8 | Dźwignia szycia wstecz |
| 2 | Płytkę ściegowa | 9 | Pokrętko naprężenia nici |
| 3 | Stopka | 10 | Podciągacz |
| 4 | Oświetlenie | 11 | Pokrętko długości ściegu |
| 5 | Nawlekacz igły | 12 | Pokrętko wyboru ściegu |
| 6 | Dźwignia czujnika dziurki | 13 | Stolik do szycia i pojemnik na akcesoria |
| 7 | Obcinacz nici | | |

Pojemnik na akcesoria

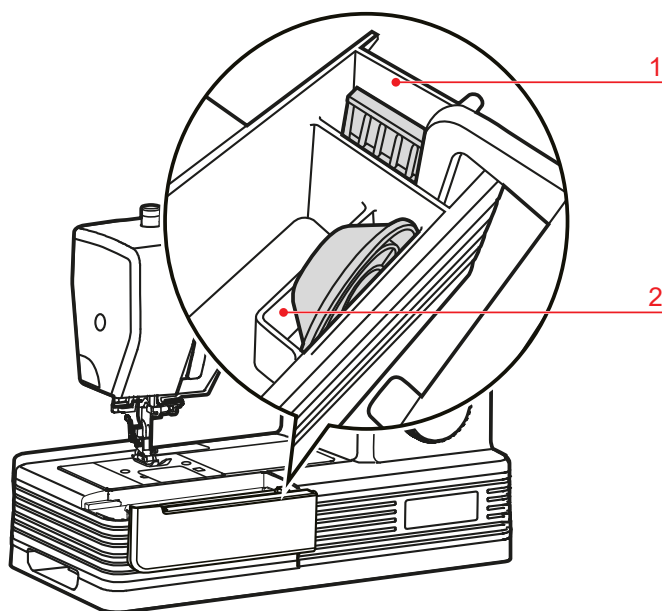

1 Przegródka na zapasowe igły

2 Przegródka na blokadę szpulki

Widok maszyny z góry

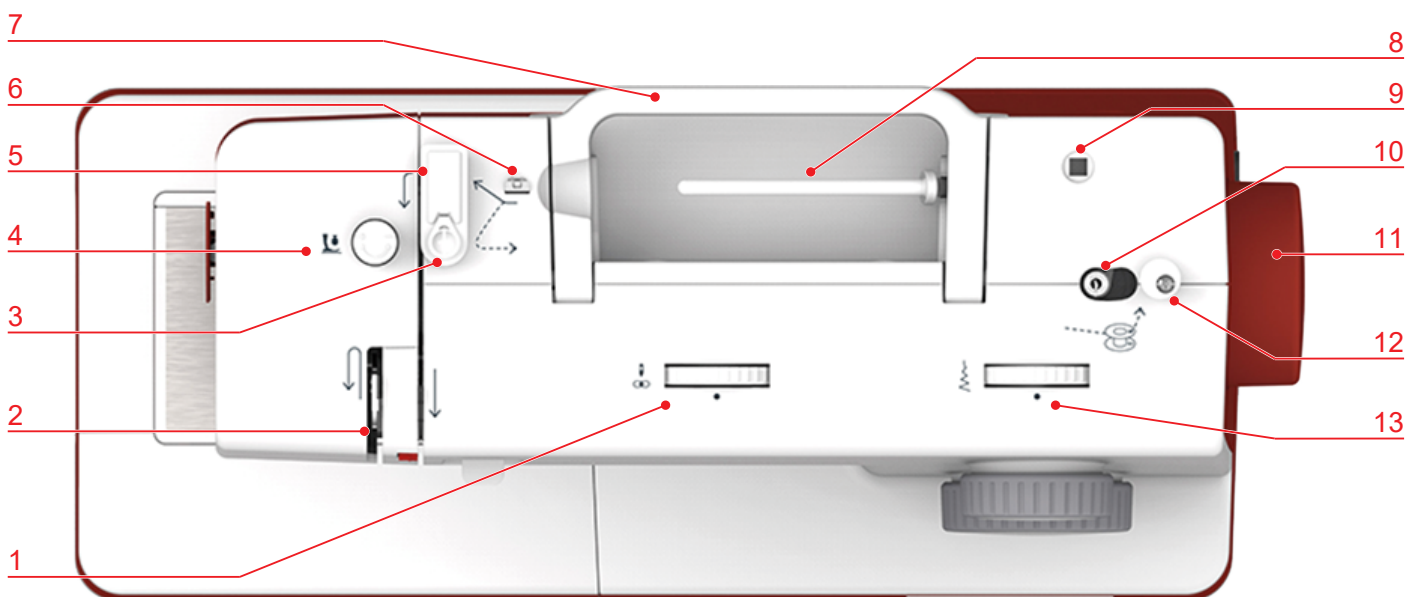

1 Pokrętko pozycji igły

2 Podciągacz

3 Naprężacz nici do szpulowania

4 Pokrętko regulacji docisku stopki

5 Naprężacz szpulownika

6 Prowadnik nici

7 Rączka do przenoszenia

8 Trzpień na nić

9 Gniazdo mocowania dodatkowego trzpienia na nić

10 Szpulownik nici dolnej

11 Koło zamachowe

12 Ogranicznik szpulownika

13 Pokrętko szerokości ściegu

Widok z tyłu

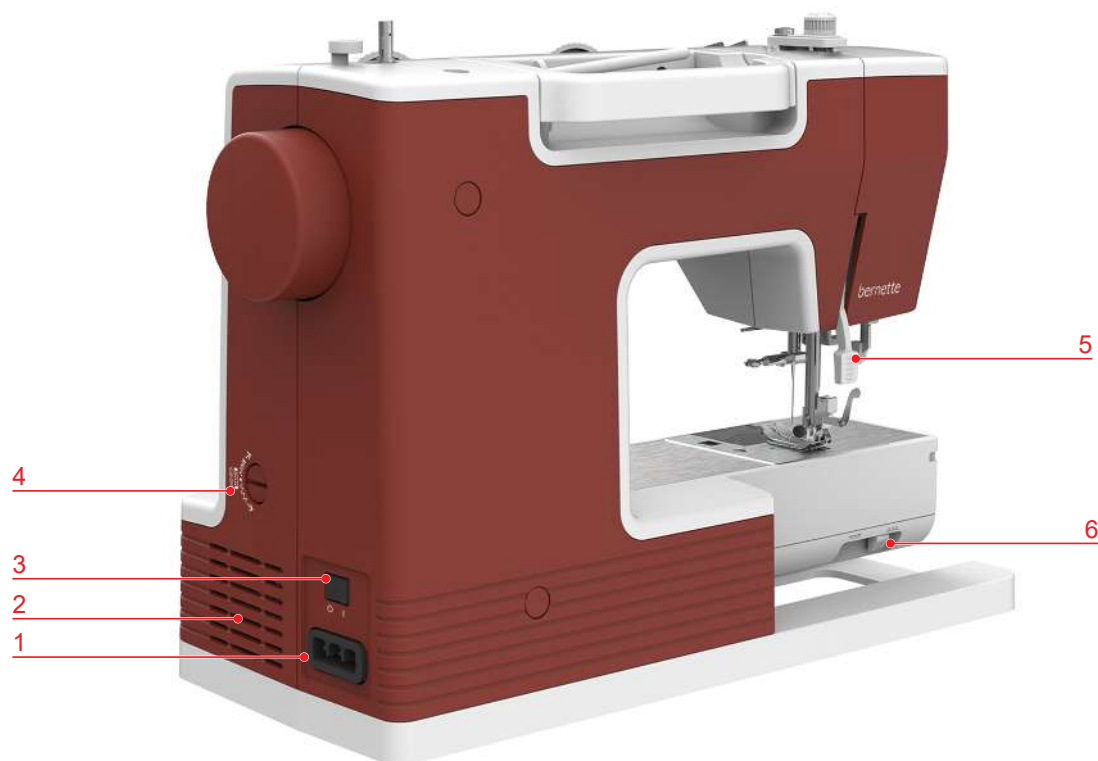

- | | | | |
|---|---|---|---|
| 1 | Gniazdo podłączenia przewodu zasilającego/
rozrusznika nożnego | 4 | Pokrętło balansu ściegu |
| 2 | Otwory wentylacyjne | 5 | Dźwignia podnoszenia stopki |
| 3 | Przełącznik zasilania | 6 | Dźwignia podnoszenia/opuszczania ząbków |





1.2 Akcesoria

Dołączone akcesoria

Zapraszamy na stronę www.mybernette.com/accessories po więcej informacji na temat akcesoriów.

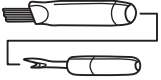

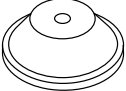
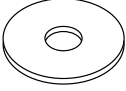
Rysunek	Nazwa	Rysunek	Nazwa
	Szpulki (3x)		Dodatkowy trzpień na nić
	Siatka na szpulkę		Rozrusznik nożny z przewodem zasilającym
	Zapasowe igły		Prowadnik krawędziowy

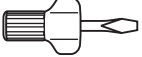
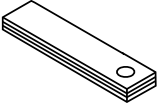
Rysunek	Nazwa	Rysunek	Nazwa
	Rozcinacz z pędzelkiem		Oliwiarka
	Blokada szpulki, duża (1x)		Podkładka z filcu
	Blokada szpulki, mała (1x)		Śrubokręt
	Przyrząd do kompensacji wysokości materiału		

Przegląd stopek

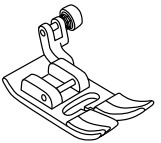
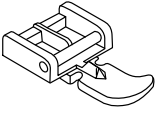
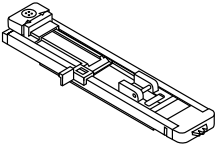
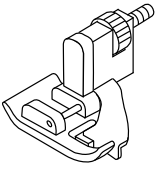
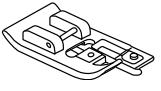
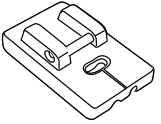



Ilustracja	Nazwa	Przeznaczenie
	Stopka podstawowa	Do szycia ściegami użytkowymi i dekoracyjnymi oraz wykonywania podwinięć.
	Stopka do wszywania zamków zwykłych	Do wszywania zamków.
	Automat do dziurek	Do wykonywania dziurek z użyciem kordonka lub bez.
	Stopka do ściegu krytego	Do tworzenia krytych podwinięć
	Stopka overlokowa	Do wykonywania ściegu overlokowego na krawędziach materiału.
	Stopka do wszywania zamków krytych	Do wszywania zamków krytych.

1.3 Igła, Nić, Materiał

Igły tępią się podczas pracy. Dlatego należy je wymieniać regularnie. Tylko dobrej jakości igły pozwalają uzyskać odpowiednią jakość ścięgu. Ogólna zasada: im cieńszy materiał tym cieńsza igła. Przedstawione na ilustracjach igły stanowią wyposażenie standardowe lub opcjonalne, w zależności od maszyny.

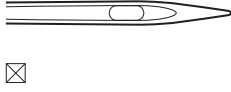
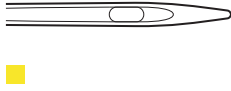
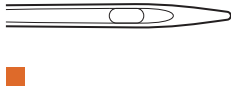
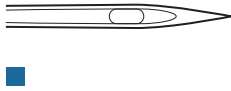
- Rozmiary igieł 70, 75: do lekkich materiałów.
- Rozmiary igieł 80, 90: do średnich materiałów.
- Rozmiary igieł 100, 110: do ciężkich materiałów.

Przegląd igieł

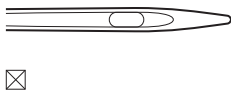
Ilustracja	Nazwa igły	Opis igły	Przeznaczenie
	Igły standardowe 130/705 H 70-110	Nieznacznie zaokrąglone ostrze	Do większości naturalnych i syntetycznych materiałów (tkanin i dzianin).
	Igły do Stretchu 130/705 H-S 75, 90	Ostrze ze średnią kulką, specjalny kształt oczka i podcięcia	Jersey, trykoty, dzianiny i materiały elastyczne.
	Igły Jersey/ Embroidery 130/705 H SUK 70-100	Średnie ostrze kulkowe	Do dzianin i materiałów elastycznych. Do haftowania.
	Igły Jeans 130/705 H-J 80-110	Ostre, wąskie ostrze, wzmocniony trzonek	Ciężkie materiały jak jeans lub płótna.
	Igły Leather 130/705 H LR 90, 100	Ostrze tnące (LR = specjalne ostrze do szycia skóry)	Wszystkie rodzaje skóry, sztuczna skóra, plastik, folia.
	Igły Microtex 130/705 H-M 70-110	Bardzo ostre, wąskie ostrze	Do jedwabiu i mikrofibry.
	Igły Quilting 130/705 H-Q 75, 90	Lekko zaokrąglone, delikatne ostrze	Pikowanie i stębnowanie.
	Igły do haftu 130/705 H-E 75, 90	Małe ostrze kulkowe, specjalne, duże oczko igły i szeroki rowek	Haftowanie na naturalnych i syntetycznych materiałach.
	Igły do delikatnych materiałów 130/705 H SES 70, 90	Ostrze kulkowe	Do szycia delikatnych dzianin i materiałów elastycznych. Do haftu na delikatnych materiałach.

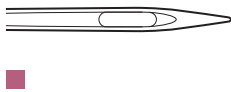
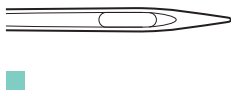
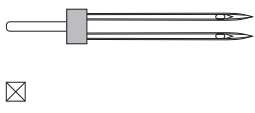
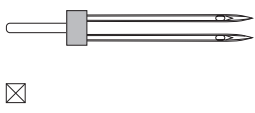
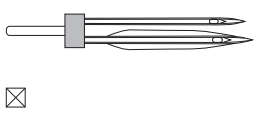
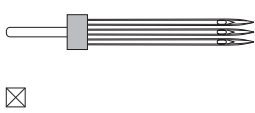
Ilustracja	Nazwa igły	Opis igły	Przeznaczenie
	Igły Metal/Metafil 130/705 H METAFIL 80	Długie oczko igły (2 mm) we wszystkich rozmiarach igieł	Do szycia i haftu nićmi metalicznymi.
	Igły Cordonnet (do łączenia haftów) 130/705 H-N 70-100	Długie oczko igły (2 mm) we wszystkich rozmiarach igieł	Szycie grubą nicią.
	Uniwersalna igła podwójna 130/705 H ZWI 70-100	Rozstaw igieł: 1.0/1.6/2.0/2.5/ 3.0/4.0	Widoczne szwy na materiałach elastycznych, bizowanie, szycie dekoracyjne.
	Igła podwójna Stretch 130/705 H-S ZWI 75	Rozstawy igieł: 2.5/4.0	Widoczne szwy na materiałach elastycznych, bizowanie, szycie dekoracyjne.
	Igła podwójna skrzydełkowa 130/705 H ZWIHO 100	Rozstaw igły: 2.5	Do specjalnej dekoracji przy brzegach materiału.
	Uniwersalna igła potrójna 130/705 H DRI 80	Rozstaw igły: 3.0	Widoczny ścieg trójigłowy na materiałach elastycznych, szycie dekoracyjne.

Kombinacja nici/igły

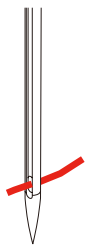
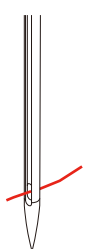
	Kombinacja igły i nici jest właściwa, gdy nić pasuje do rowka na igle i swobodnie przemieszcza się przez oczko igły. Pozwala to optymalnie nakładać ściegi.
	Jeśli nić ma zbyt dużo miejsca w rowku igły oraz oczku, może nastąpić zrywanie nici lub przepuszczanie ściegów.

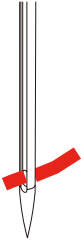
	<p>Jeśli nić porusza się zbyt ciasno w roku igły lub w oczku, może nastąpić zrywanie lub blokowanie się nici.</p>
---	---

Przykład opisu igieł

System igieł 130/705 jest najczęściej stosowanym systemem w maszynach domowych. Poniżej znajduje się opis igły Jersey/Stretch.

	<p>130/705 H-S/70</p> <p>130 = Długość trzonka (1)</p> <p>705 = Płaski uchwyt (2)</p> <p>H = Przewężenie igły z tyłu, nad oczkiem (3)</p> <p>S = Ostrze igły (w tym przykładzie średnie ostrze kulkowe) (4)</p> <p>70 = Grubość igły 0.7 mm (5)</p>
--	---

Wybór nici

Dla dobrej jakości ściegu, należy prawidłowo dobrać jakość i grubość nici do danego materiału.

Zalecamy stosowanie markowych nici, aby uzyskiwać lepszą jakość ściegu.

- Nici bawełniane jako nici naturalne, najlepiej nadają się do szycia bawełny.
- Mercyzowane nici bawełniane, mają delikatny połysk, który nie jest tracony podczas prania.
- Nici poliestrowe są dużo mocniejsze i odporne na utratę koloru.
- Nici poliestrowe są bardziej elastyczne i zaleca się je do szycia na materiałach rozciągliwych.
- Nici wiskozowe są produkowane z naturalnych włókien i mają wysoki połysk.
- Nici wiskozowe są zalecane do prac dekoracyjnych, pozwalają uzyskać lekko uwypuklone dekoracje.

2 Przygotowanie do szycia

2.1 Podłączanie i włączanie

Podłączanie maszyny i rozrusznika nożnego

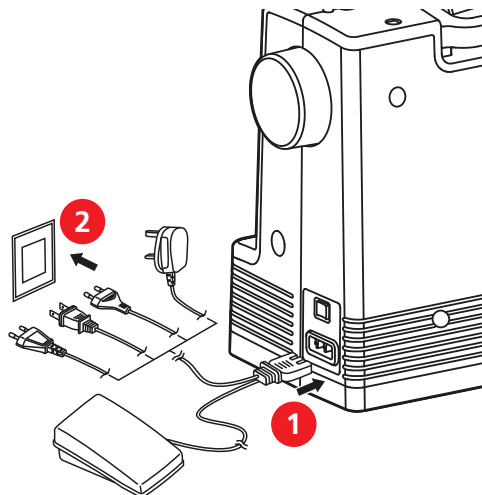

- > Podłączyć szeroką wtyczkę (1) do gniazda zasilania w maszynie.
- > Podłączyć wtyczkę zasilającą (2) do gniazdka zasilania.

Używanie przewodu zasilającego dla USA i Kanady

Maszyna ma polaryzowaną wtyczkę (jeden wtyk szerszy od drugiego). Aby zmniejszyć ryzyko porażenia prądem, wtyczka pasuje tylko w jedną stronę. Jeśli wtyczka nie pasuje do gniazda, odwrócić wtyczkę. Jeśli wtyczka nadal nie pasuje, skontaktować się z elektrykiem w celu wymiany gniazdka. Nie modyfikować wtyczki.

Włączanie maszyny

- > Aby włączyć maszynę, przestawić przełącznik na pozycję «I».



Kontrola prędkości szycia za pomocą rozrusznika nożnego

Prędkość pracy można regulować przez naciskanie na rozrusznik nożny.

- > Nacisnąć na rozrusznik nożny, aby uruchomić maszynę.
- > Aby szyć szybciej, mocniej nacisnąć na rozrusznik nożny.
- > Zwolnić rozrusznik nożny, aby zatrzymać maszynę.

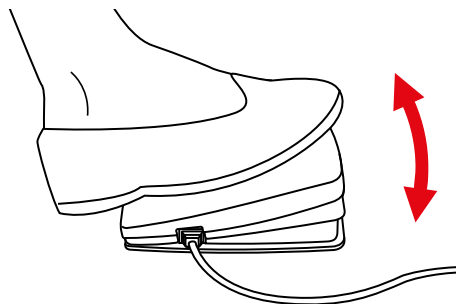

2.2 Trzpień na nić

Poziomy kołek szpulki

Zakładanie szpulki z nicią oraz blokady szpulki

Dyski utrzymują szpulkę górnej nici na trzpieniu.

- > Umieścić szpulkę z nitką na trzpieniu na nić.
- > Umieścić odpowiednią blokadę szpulki na trzpieniu w taki sposób, aby nie było odstępu między szpulką a blokadą.

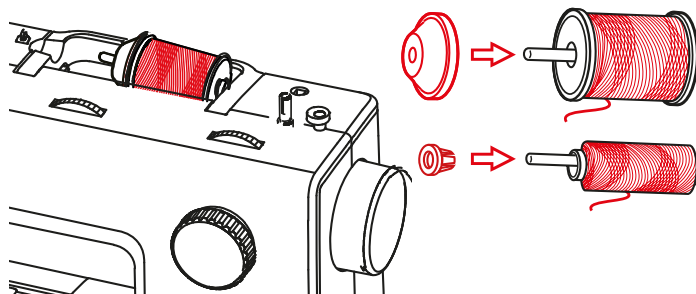

Stosowanie siatki na nitkę

Siatka na szpulce zapobiega nadmiernemu rozwijaniu się nici ze szpulki, jej plątaniu lub zrywaniu się. Siatkę na nitkę stosuje się wyłącznie na poziomym trzpieniu na nić.

- > Umieścić siatkę na nić na szpulce nici.

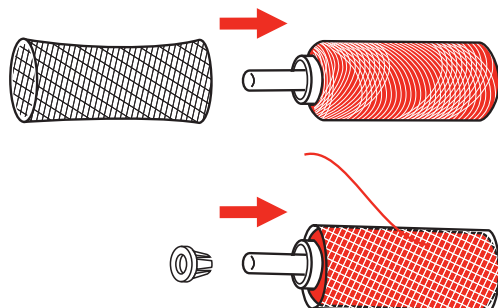

Dodatkowy trzpień na nić

Mocowanie dodatkowego trzpienia na nić

Dodatkowy trzpień na nić jest przydatny do pracy podwójną igłą lub do szpulowania dolnej nici.

- > Wsunąć dodatkowy trzpień do otworu w obudowie.

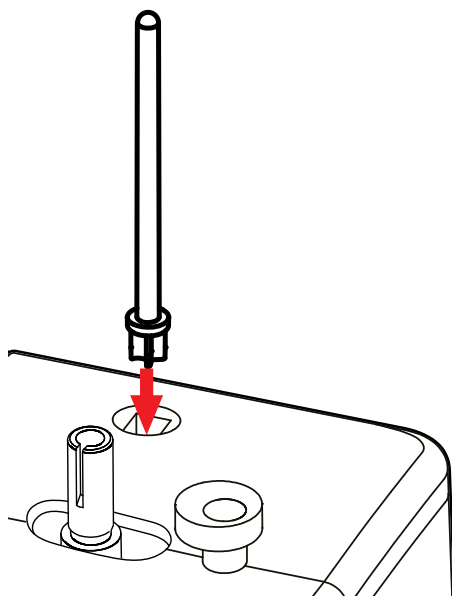

Zakładanie szpulki z nicią

- > Umieścić podkładkę z filcu na trzpieniu.
 - Podkładka zapobiega przyklejeniu się szpulki do trzpienia.
- > Umieścić szpulkę z nicią na dodatkowym trzpieniu na nić.

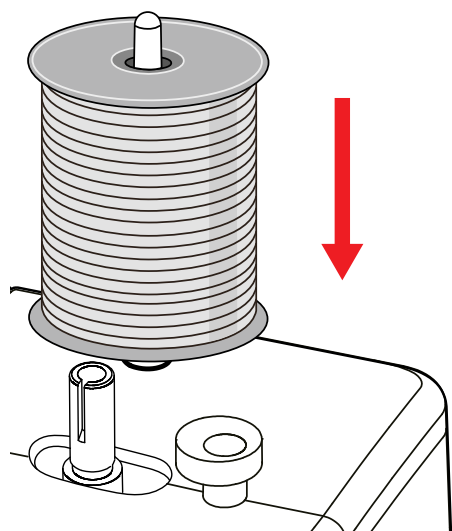

2.3 Wolne ramię

Maszyna bernette b05 została wyposażona w wolne ramię oferujące dużą przestrzeń pracy dla dużych projektów, na prawo od igły.

2.4 Stolik powiększający z pojemnikiem na akcesoria

Stolik powiększający ma wbudowany pojemnik na akcesoria.

- > Aby usunąć stół, złapać stół z uchwyt (1) i pociągnąć go w lewą stronę.

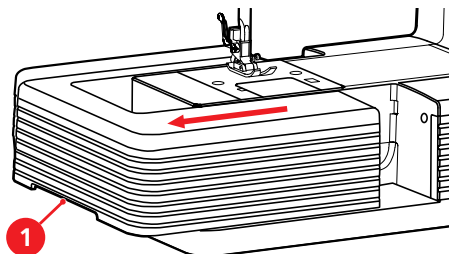

- > Aby otworzyć pojemnik, przesunąć pokrywę do siebie.

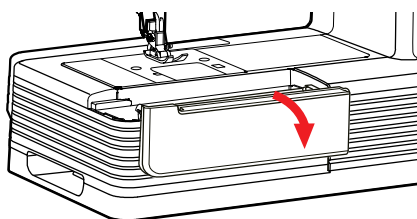

- > Aby zamknąć pojemnik, przesunąć pokrywę do góry pod właściwym kątem.

2.5 Podnoszenie i opuszczanie ząbków transportu

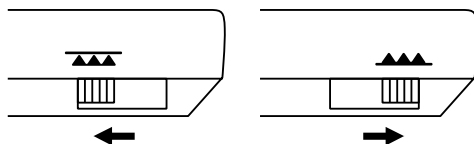

- > Aby podnieść ząbki transportu, przesunąć dźwignię w prawo.
 - Ząbki zostaną podniesione po wykonaniu pierwszego ściegu.
- > Przesunąć «Dźwignię pozycjonowania ząbków» w lewo, aby obniżyć ząbki.
 - Ząbki transportu zostały opuszczone.

2.6 Igła

Podnoszenie i opuszczanie igły

- > Aby podnieść igłę, obrócić kołem zamachowym przeciwnie do ruchu wskazówek zegara, aż igła znajdzie się w najwyższej pozycji.

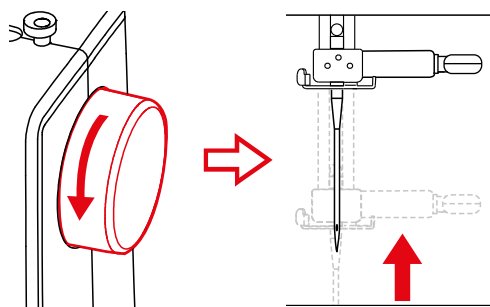

- > Aby obniżyć igłę kontynuować obracanie kołem zamachowym, aż igła zostanie wbita w materiał.

Wymiana igły

- > Wyłączyć maszynę i odłączyć ją od źródła zasilania.
- > Podnieść stopkę.
- > Podnieść igłę.
- > Poluzować śrubę mocującą igłę (1) za pomocą śrubokręta.

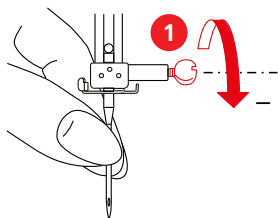

- > Wyjąć igłę w dół.

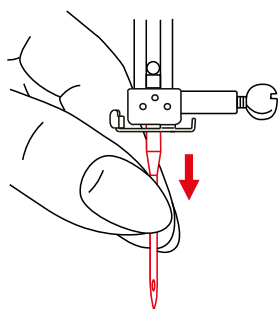

- > Nową igłę skierować płaską częścią w tył (2). Pchnąć igłę w uchwycie igły maksymalnie do góry (3).

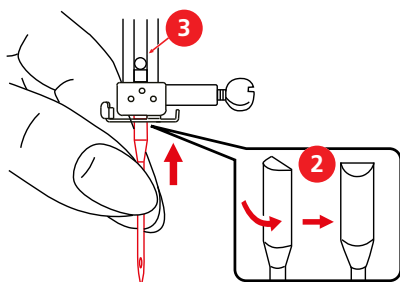

- > Ręcznie dokręcić śrubę mocującą igłę.

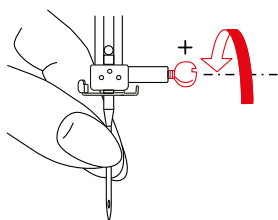

Ustawienie pozycji igły

- > Podnieść igłę.
- > Użyć zalecanej stopki.

- > Wybrać potrzebną pozycję igły za pomocą pokrętki.



2.7 Stopka

Podnoszenie i opuszczanie stopki

- > Aby podnieść stopkę, pchnąć dźwignię podnoszenia stopki do góry.

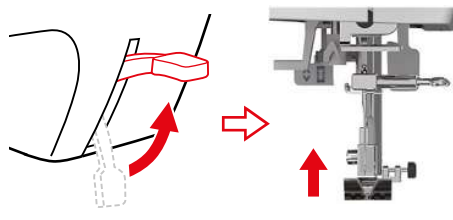

- > Aby opuścić stopkę, pchnąć dźwignię podnoszenia stopki w dół.

Wymiana stopki zatrzaskowej

Zdejmowanie stopki zatrzaskowej

- > Wyłączyć maszynę i odłączyć ją od źródła zasilania.
- > Podnieść stopkę.
- > Podnieść igłę.
- > Aby wyjąć stopkę, pchnąć dźwignię zwalnającą, znajdującą się z tyłu uchwytu stopki do góry.

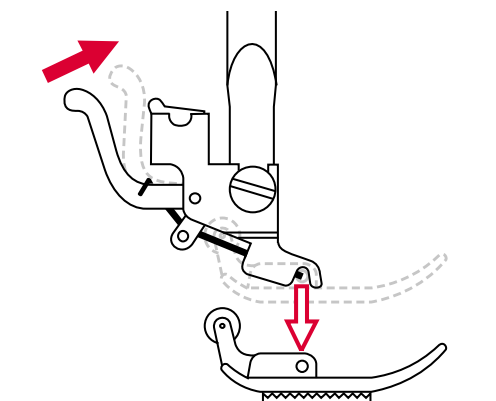

Mocowanie stopki

Warunek:

- Stopka musi być zdemontowana.
- > Podnieść stopkę.

UWAGA

Łamanie igieł spowodowane niewłaściwym doбором stopki

Jeśli zamocowana stopka jest nieodpowiednia do wybranego ściegu, może to powodować uderzenie igły w stopkę i złamanie igły.

- > Zawsze dobierać właściwą stopkę do stosowanego ściegu.
- > Umieścić nową stopkę w taki sposób, aby nacięcie w uchwycie stopki (1) znalazło się nad trzpieniem mocującym w stopce (2).
- > Ostrożnie opuścić dźwignię podnoszenia stopki, aż uchwyt stopki zamocuje nową stopkę z jej trzpień.

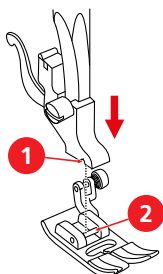

Zdejmowanie uchwytu stopki

Warunek:

- Stopka musi być odłączona.
- > Podnieść stopkę, wykręcić śrubę mocującą uchwyt stopki i wyjąć uchwyt.
- > Wsunąć uchwyt stopki (1) na trzpień mocowania uchwytu (2) kierując uchwyt od dołu, od lewej strony.
- > Przytrzymać uchwyt w miejscu mocowania i ręcznie wkręcić śrubę mocującą.
- > Dokręcić śrubę mocującą śrubokrętem.

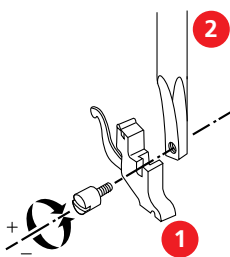

Mocowanie przewodnika krawędziowego

Przewodnik krawędziowy pomaga szyć równoległe linie ściegów.

- > Wsunąć przewodnik krawędziowy (1) do otworu w uchwycie stopki (2).

- > Ustawić odległość pracy prowadnika w zależności od potrzeb.

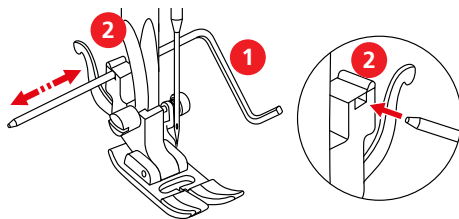

Regulacja docisku stopki



Regulacja docisku stopki, pozwala wyregulować wartość docisku do grubości materiału. Pracując na ciężkich materiałach, zalecamy zmniejszyć docisk stopki. Dzięki temu stopka jest nieznacznie podnoszona do góry, ułatwiając przemieszczanie się materiału pod stopką. Pracując na lekkich materiałach, zaleca się zwiększenie docisku stopki. W ten sposób materiał nie przesuwają się zbyt łatwo pod stopką.

- > Aby zwiększyć docisk stopki, obrócić «Pokrętłem docisku stopki» w prawo.
- > Aby zmniejszyć docisk stopki, obrócić «Pokrętłem docisku stopki» w lewo.

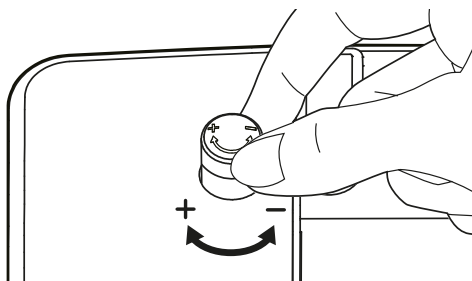

2.8 Nawlekanie

Przygotowanie do nawlekania

- > Wyłączyć maszynę.
- > Podnieść igłę.
- > Podnieść stopkę.

Nawlekanie górnej nici

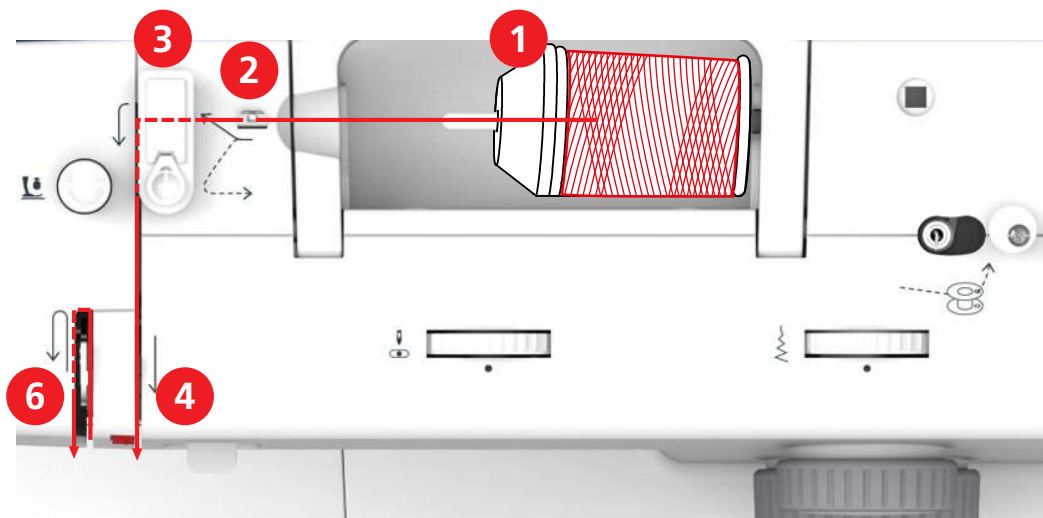

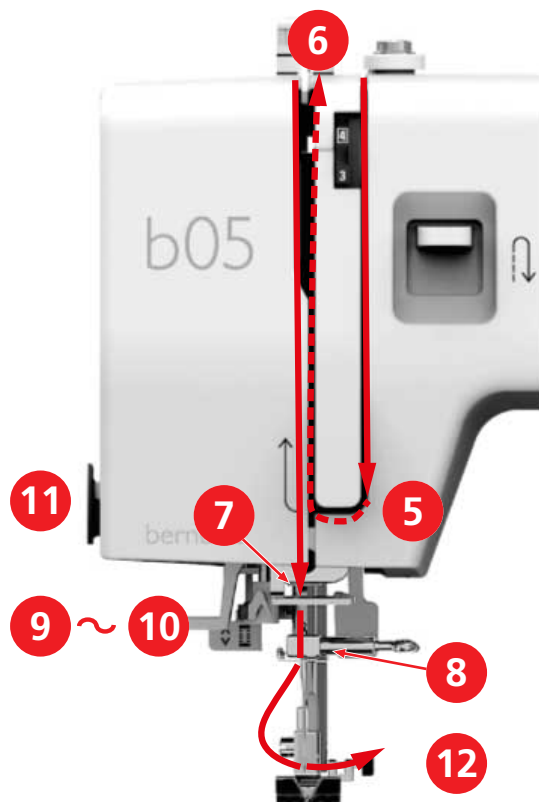

- | | | | |
|---|-----------------------|----|--------------------------|
| 1 | Blokada szpulki | 7 | Prowadnik |
| 2 | Prowadnik nici | 8 | Prowadnik |
| 3 | Naprężacz szpulownika | 9 | Dźwignia nawlekacza igły |
| 4 | Talerzyki naprężacza | 10 | Haczyk nawlekacza |
| 5 | Ośłona podciągacza | 11 | Obcinacz nici |
| 6 | Podciągacz | 12 | Niść |

- > Umieścić szpulkę z nicią na trzpieniu w taki sposób, aby nić rozwijała się zgodnie z kierunkiem wskazówek zegara.
- > Zamocować blokadę szpulki odpowiednią wielkością do rozmiaru szpulki z nicią.
- > Przeprowadzić nić przez metalowy prowadnik.

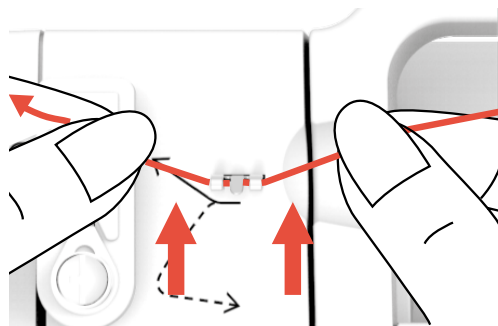

- > Przeprowadzić nić przez prowadnik w naprężaczu szpulownika.

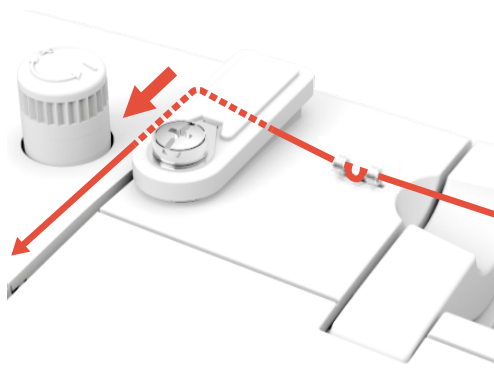

- > Przeciągnąć nić w dół wzdłuż rowka prowadzącego.

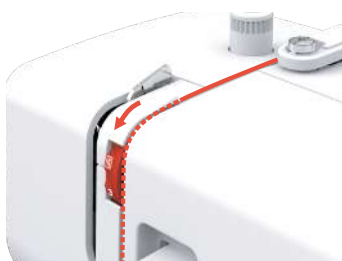

- > Poprowadzić nić w dół, wokół osłony podciągacza.

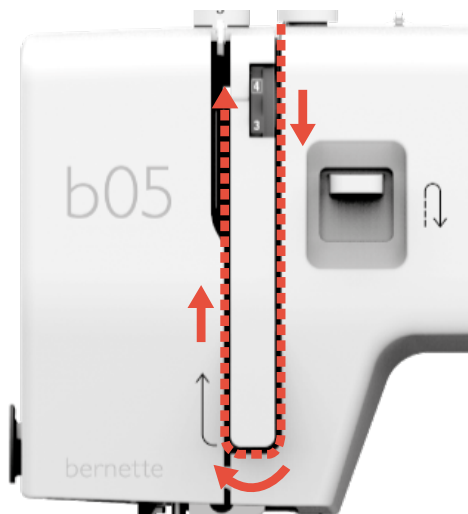

- > Przeciągnąć nić do góry, następnie przez podciągacz od prawej w lewą stronę i w dół, wzdłuż otwarcia w obudowie.

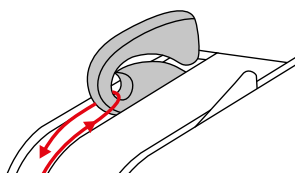

- > Przeprowadzić nić przez przelotki nad igłą.

- > Opuścić stopkę.

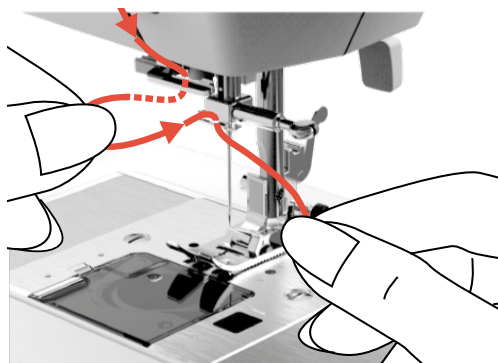

- > Pociągnąć lekko w dół dźwignię nawlekacza i przeciągnąć nić wokół haczyka w nawlekaczu.

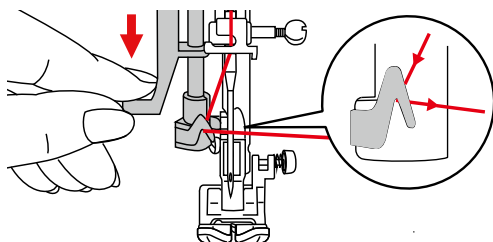

- > Pociągnąć dźwignię nawlekacza maksymalnie w dół i zatrzymać go w tej pozycji.
 - Haczyk nawlekacza powinien przejść przez oczko igły.

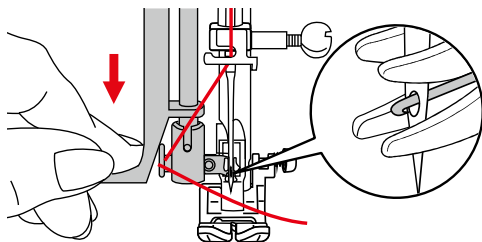

- > Przepięć nić z przodu igły, pod haczykiem w oczku igły i przytrzymać nić w tej pozycji.

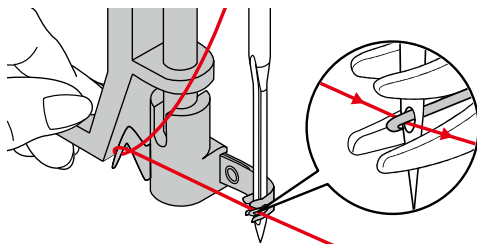

- > Aby nawlec igłę, powoli podnieść dźwignię nawlekacza. Podczas nawlekania igły, nitkę trzymać luźno.
 - Haczyk będący w igle cofa się, formując pętlę za oczkiem igły.

- > Wyciągnąć nić za oczko.

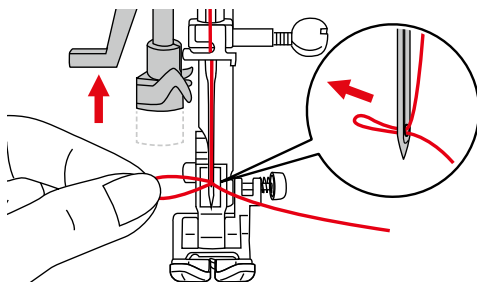

Nawlekanie podwójnej igły

Warunek:

- Zamocować stopkę podstawową.
 - Zamocować igłę podwójną.
 - Zamocować dodatkowy trzpień na nić oraz podkładkę z filcu.
- > Nawlec nić z poziomego trzpienia na nić (czerwona) w kierunku strzałki, z lewej strony talerzyków naprężacza (1).

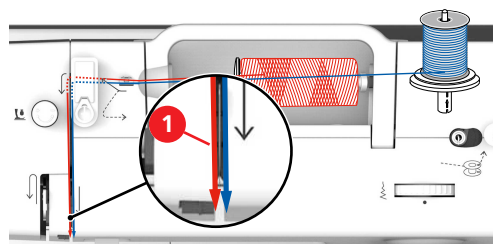

- > Nawlec nić podobnie jak dla pojedynczej igły i nawlec przewodniki nad igłą.
- > Nawlec ręcznie lewą igłę.
- > Nawlec nić z pionowego trzpienia (niebieska) w kierunku strzałki, z prawej strony talerzyków naprężacza (1).
- > Nawlec nić podobnie jak dla pojedynczej igły i nawlec przewodniki nad igłą.
- > Nawlec ręcznie prawą igłę.

UWAGA

Łamanie igieł spowodowane niewłaściwą stopką, ścięciem lub pozycją igły

Jeśli stopka, ściąg lub pozycja igły są niewłaściwe, igła może kolidować ze stopką lub płytką ścięgową i złamać się.

- > Zamocować stopkę podstawową.
- > Ustawić ściąg prosty.
- > Ustawić środkową pozycję igły.

Nawlekanie potrójnej igły

Podczas pracy z potrójną igłą potrzebny jest zewnętrzny stojak na trzecią nić.

Warunek:

- Zamocować stopkę podstawową.
 - Zamocować potrójną igłę.
- > Umieścić szpulkę z nicią, podkładkę z filcu oraz odpowiednią blokadę szpulki na poziomym trzpieniu na nić.
- > Umieścić drugą szpulkę z podkładką z filcu na pionowym trzpieniu na nić.
- > Umieścić trzecią szpulkę z nicią na zewnętrznym stojaku na nić.

- > Nawlec nić z poziomego trzpienia na nić (czerwona) w kierunku strzałki, z lewej strony talerzyków naprężacza (1).

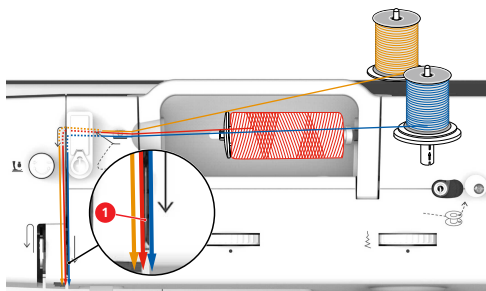

- > Nawlec nić podobnie jak dla pojedynczej igły i nawlec przewodniki nad igłą.
- > Nawlec ręcznie lewą igłą.
- > Nawlec nić z zewnętrznego stojaka na nici (pomarańczowa) w kierunku strzałki, z lewej strony talerzyków naprężacza (1).
- > Nawlec nić podobnie jak dla pojedynczej igły i nawlec przewodniki nad igłą.
- > Nawlec ręcznie środkową igłą.
- > Nawlec nić z pionowego trzpienia na nić (niebieska) w kierunku strzałki, z prawej strony talerzyków naprężacza (1).
- > Nawlec nić podobnie jak dla pojedynczej igły i nawlec przewodniki nad igłą.
- > Nawlec ręcznie prawą igłą.

UWAGA

Łamanie igieł spowodowane niewłaściwą stopką, ścięciem lub pozycją igły

Jeśli stopka, ściąg lub pozycja igły są niewłaściwe, igła może kolidować ze stopką lub płytką ścięgową i złamać się.

- > Zamocować stopkę podstawową.
- > Ustawić ściąg prosty.
- > Ustawić środkową pozycję igły.

Szpulowanie dolnej nici

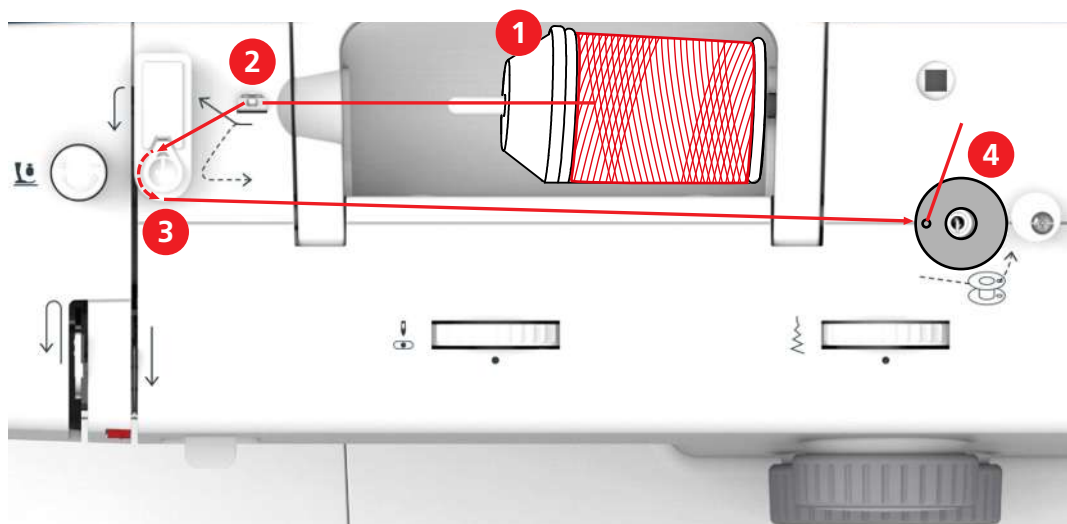

- | | | | |
|---|-----------------|---|-------------------------------|
| 1 | Blokada szpulki | 3 | Naprężacz nici do szpulowania |
| 2 | Prowadnik nici | 4 | Trzpień na nić |

- > Aby uchronić śliskie nici przed mimowolnym rozwijaniem się, naciągnąć na szpulkę siatkę na nici.

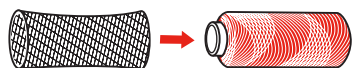

- > Umieścić szpulkę nici wraz z odpowiednią blokadą szpulki na trzpieniu na nić. Używać mniejsze blokady do mniejszych szpułek.

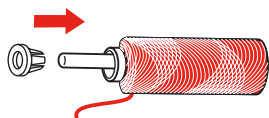

- > Przeprowadzić nić przez prowadnik.

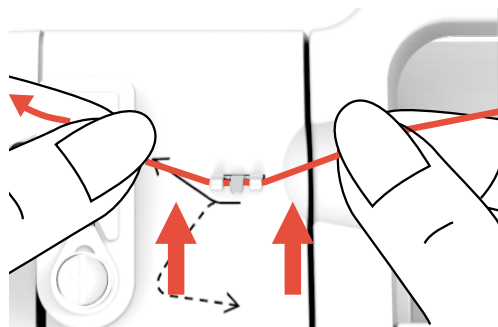

- > Przeciągnąć nić wokół naprężacza szpulownika, w kierunku strzałki.

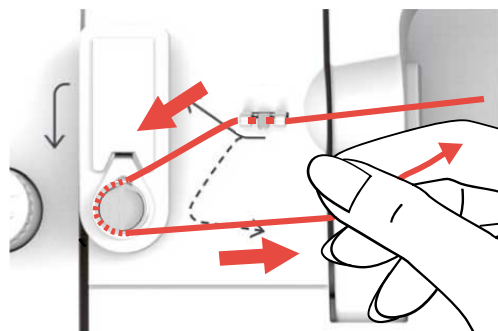

- > Przeciągnąć koniec nici od wewnątrz jednego z otworów w szpulce a następnie zamocować pustą szpulkę na szpulowniku.

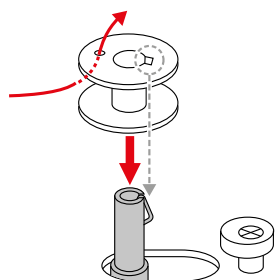

- > Przesunąć szpulownik w prawą stronę.

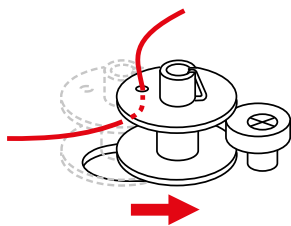

- Maszyna jest przełączona na tryb szpulowania. Szycie nie jest możliwe.

- > Trzymać koniec nici w jednej ręce.

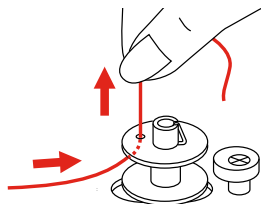

- > Aby wykonać kilka obrotów szpulownika, nacisnąć krótko na rozrusznik nożny i zwolnić go, gdy nić zostanie zamocowana na szpulce.
- > Odciąć nadmiar nici na zewnątrz otworu w szpulce.

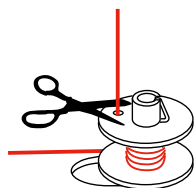

- > Aby kontynuować nawijanie, trzymać wciśnięty rozrusznik nożny.
- > Zwolnić rozrusznik nożny, aby zatrzymać szpulowanie.
- > Przesunąć szpulownik w lewo do pozycji spoczynkowej.

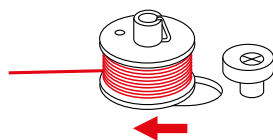

- Maszyna została przełączona na tryb szycia.

- > Zdjąć szpulkę i odciąć nić.

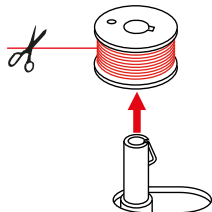

Nawlekanie dolnej nici

UWAGA

Łamanie igieł spowodowane nierówno nawiniętą szpulką

Nierówno nawinięte szpulki mogą zaburzać napięcie nici oraz powodować łamanie igieł.

> Używać wyłącznie równo nawinięte szpulki.

Warunek:

- Podnieść igłę.
 - Podnieść stopkę.
 - Wyłączyć maszynę.
- > Aby otworzyć pokrywę szpulki, przesunąć w prawo przycisk zwalnający a następnie wyjąć pokrywę szpulki.

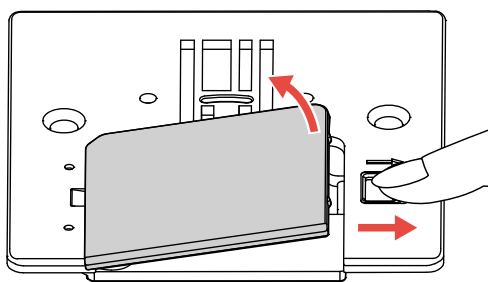

> Włożyć nową szpulkę nici dolnej w taki sposób, aby podczas rozwijania, obracała się przeciwnie do ruchu wskazówek zegara.

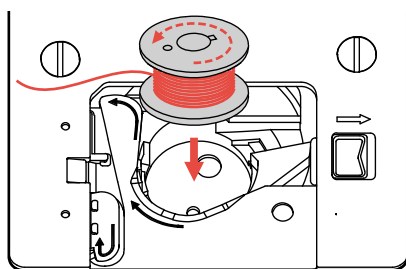

- > Delikatnie nacisnąć na szpulkę.
- > Podążać w kierunku strzałek, aby przeprowadzić nić przez przewodniki.

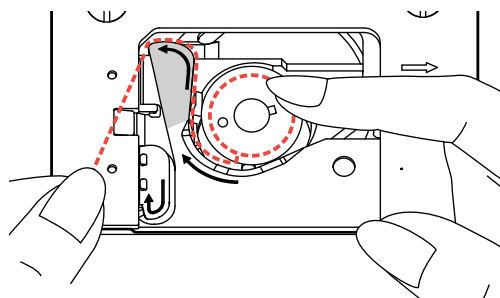

- > Aby odciąć nadmiar nici, przeciągnąć nić przez obcinacz (1).

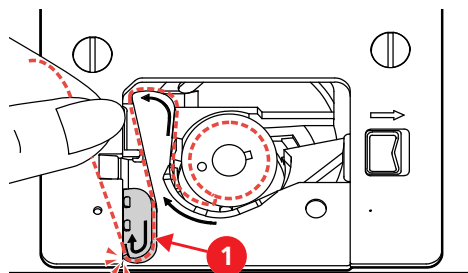

- > Zamocować pokrywę szpulki.

Wyciąganie nici dolnej

- > Podnieść stopkę i delikatnie trzymać ją w lewej ręce.

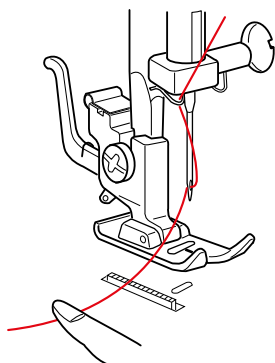

- > Powoli obrócić kołem zamachowym przeciwnie do ruchu wskazówek zegara, aż igła zostanie opuszczona. Kontynuować obrót do czasu podniesienia igły na najwyższej pozycji.
- > Pociągnąć za górną nić w górę, aż dolna nić uformuje pętlę.

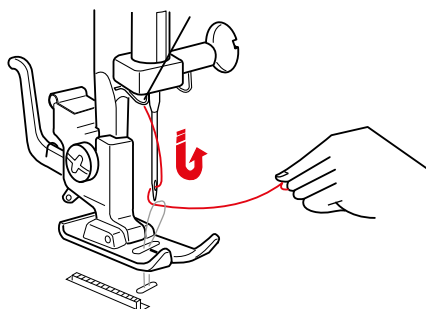

- > Wyciągnąć dolną nić do góry.
- > Wyciągnąć około 10 cm (4") obu nici do tyłu i umieścić je pod stopką.

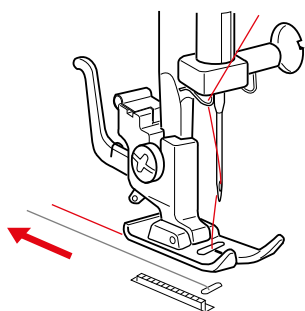

3 Szycie kreatywne

3.1 Wybór ściegu

Wzory ściegów zostały podzielone na kategorie od A do L. Każda kategoria może zawierać do trzech ściegów, które są wskazywane kolorami czarnym, szarym i czerwonym.

UWAGA

Niewłaściwa pozycja igły podczas wyboru ściegów

Uszkodzenie igły lub materiału.

> Przed obrotem kołem wyboru ściegu, przestawić igłę do górnej pozycji.

> Podnieść igłę.

> Aby wybrać czarny ścieg w danej kategorii, ustawić pokrętko długości ściegu w zakresie pomiędzy 0 a 4, następnie obrócić kołem wyboru ściegu w prawo lub w lewo, aż wybrana kategoria ściegu ustawi się pod symbolem «•».



> Aby wybrać czerwony ścieg w danej kategorii ściegów, ustawić pokrętko długości ściegu na «S1», następnie obrócić kołem zamachowym w prawo lub w lewo, aż wybrana kategoria ściegu ustawi się pod symbolem «•».



> Aby wybrać szary ścieg w danej kategorii ściegów, ustawić pokrętko długości ściegu na «S2», następnie obrócić kołem zamachowym w prawo lub w lewo, aż wybrana kategoria ściegu ustawi się pod symbolem «•».



3.2 Zmiana parametrów ściegów

Regulacja szerokości ściegu

Szerokość ściegu można regulować w zakresie 0–6 mm dla każdego ściegu, za pomocą pokrętła szerokości ściegu.



UWAGA

Niewłaściwa pozycja igły podczas regulacji szerokości ściegu

Uszkodzenie igły lub materiału.

> Przed obróceniem pokrętłem szerokości ściegu, przestawić igłę do górnej pozycji.

> Podnieść igłę.

> Obrócić pokrętłem regulacji szerokości ściegu, aż wartość potrzebnej szerokości ściegu pojawi się nad symbolem «•».

Regulacja długości ściegu

Długość ściegu można regulować za pomocą pokrętła długości ściegu.

Dla ściegów czarnych, długość ściegu można regulować w zakresie 0–4 mm.

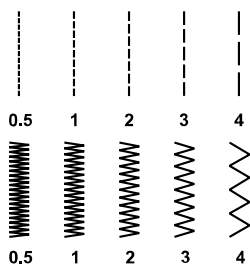

Podczas wykonywania dziurek, długość ściegu można ustawiać na całej długości symbolu dziurki na pokrętle.

Dla ściegów czerwonych i szarych, długość ściegu jest ustawiona fabrycznie i nie można jej regulować.

> Obracać pokrętłem długości ściegu, aż potrzebna długość ściegu pojawi się pod symbolem «•».



Regulacja naprężenia górnej nici

Naprężenie górnej nici należy doregulować w zależności od używanych materiałów, ilości warstw oraz rodzaju szycia, za pomocą pokrętła regulacji «Naprężenia nici».

Wyjściowa wartość naprężenia nici wynosi 4.



W prawidłowo ułożonym ściegu prostym, nić dolna nie jest widoczna na prawej stronie materiału.

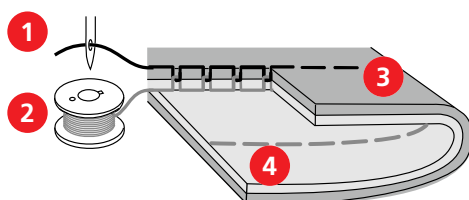

- | | | | |
|---|--------------|---|-------------------------------------|
| 1 | Górna nić | 3 | Prawa strona (wierzchnia) materiału |
| 2 | Nici spodnie | 4 | Lewa strona (dolna) materiału |

- > Aby zwiększyć naprężenie nici górnej, przestawić na wyższą wartość pokrętło regulacji «Naprężenia górnej nici».
- > Aby zmniejszyć naprężenie górnej nici, przestawić na niższą wartość pokrętło regulacji «Naprężenia górnej nici».
- > Jeśli dolna nić jest widoczna na prawej stronie materiału, przestawić wartość naprężenia górnej nici na niższą wartość lub zwiększyć naprężenie dolnej nici.

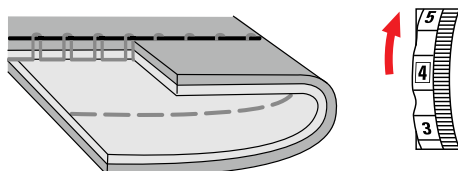

- > Jeśli górna nić jest mocno widoczna na lewej stronie materiału, ustawić naprężenie górnej nici na wyższą wartość lub zmniejszyć naprężenie dolnej nici.

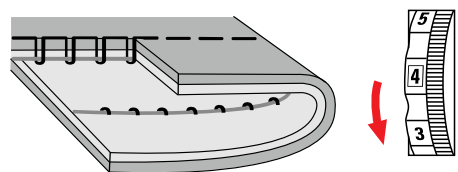

Regulacja balansu ściegu

Różne materiały, nici i podszewki lub stabilizatory mogą wpływać na sposób wykonywania ściegów lub dziurek, zaburzając ich kształt. Mechaniczna korekta balansu pozwala wyregulować sposób nakładania ściegu do używanego materiału.

- > Wybrać ścieg lub dziurkę.
- > Wyregulować długość ściegu.

- > Wyregulować szerokość ściegu.
- > Poprawić balans ściegu, używając monety do zmiany położenia pokrętła balansu.

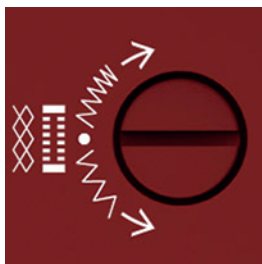

- > Aby zwiększyć gęstość ściegu satynowego na lewej stronie dziurki, przestawić pokrętło balansu ściegu w prawo.

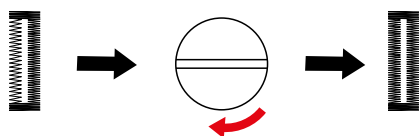

- > Aby zmniejszyć gęstość ściegu satynowego na lewej stronie dziurki, przestawić pokrętło balansu ściegu w lewo.

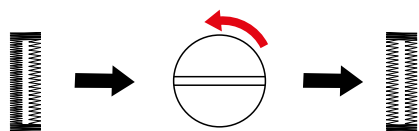

- > Aby zwiększyć gęstość ściegów elastycznych, przestawić pokrętło balansu ściegu w prawo.

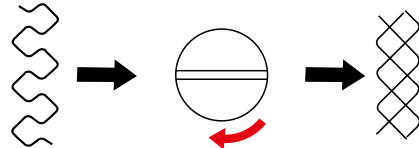

- > Aby zmniejszyć gęstość ściegów elastycznych, przestawić pokrętło balansu ściegu w lewo.

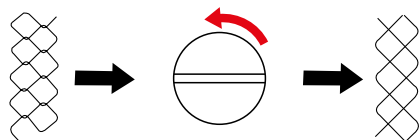

3.3 Szycie wstecz

Szycie wstecz jest używane na początku ściegu do jego zabezpieczenia.

- > Wybrać ścieg.
- > Nacisnąć i przytrzymać dźwignię szycia wstecz.

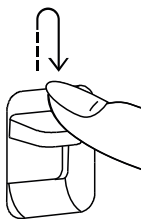

- > Nacisnąć na rozrusznik nożny.
 - Maszyna szyje wstecz do czasu zwolnienia dźwigni.

3.4 Zabezpieczanie ściegu

Zabezpieczanie ściegu na jego początku

- > Wybrać ścieg.
- > Wykonać kilka ściegów do przodu.
- > Nacisnąć i przytrzymać dźwignię szycia wstecz.
- > Wykonać przeszycie wstecz do początku ściegów.
- > Zwolnić dźwignię szycia wstecz, aby powrócić do szycia do przodu.
 - Początek szwu jest teraz zabezpieczony.

Zabezpieczanie szwu na jego końcu

- > Wykonać szew do jego końca.
- > Nacisnąć i przytrzymać przycisk szycia wstecz.
- > Wykonać kilka ściegów wstecz.
- > Zwolnić dźwignię szycia wstecz.

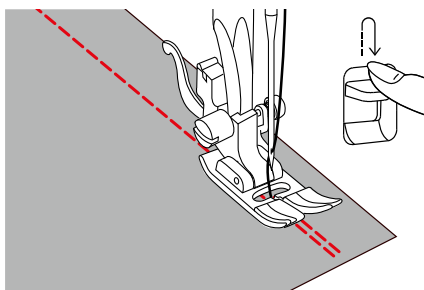

- > Wykonać przeszycie do końca ściegu.
 - Koniec ściegu jest teraz zabezpieczony.

3.5 Szycie przez zgrubienia

- > Zamocować stopkę standardową.
 - Czarny przycisk z prawej strony stopki pozwala zablokować stopkę w pozycji poziomej, jeżeli zostanie wciśnięty przed opuszczeniem stopki (1). Ułatwia to równe podawanie materiału na początku szwu oraz przechodzenie przez kilka warstw materiału, np. podczas podwijania jeansów.
- > Po dojściu do wyższego miejsca na materiale, opuścić igłę i podnieść stopkę.
- > Nacisnąć czarny przycisk na stopce, opuścić stopkę i kontynuować szycie.
 - Czarny przycisk jest zwalniany automatycznie po wykonaniu kilku ściegów.

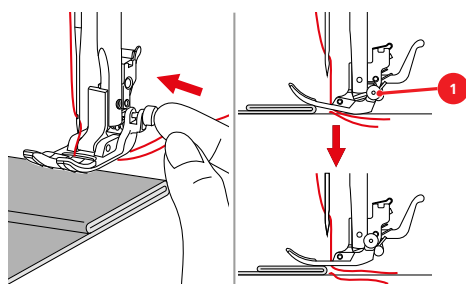

- > Aby ułatwić stopce przejście przez zakładki materiału, podłożyć jedną, dwie lub trzy płytki narzędzia kompensacji wysokości (1) z tyłu stopki.

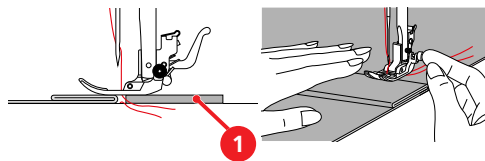

1 Przyrząd kompensacji wysokości materiału

3.6 Szycie narożników

- > Zatrzymać maszynę po dotarciu do narożnika.
- > Wbić igłę w materiał.
- > Podnieść stopkę.

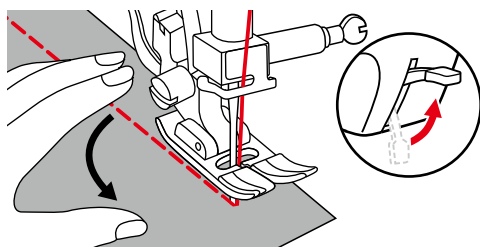

- > Użyć igłę do obrócenia wokół niej materiału.
- > Opuścić stopkę i kontynuować szycie.

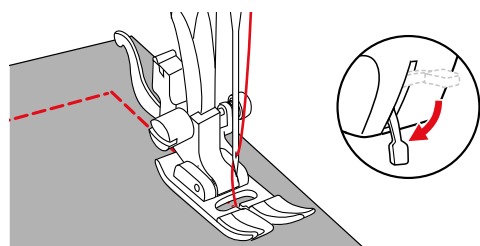











3.7 Szycie bardzo śliskich materiałów

Szyjąc śliskie lub przywierające materiały, takie jak: sztuczna skóra, plastik lub winyl, warto ułatwić prowadzenie materiału używając stopkę teflonową.

- > Zamocować stopkę teflonową.
- > Wybrać potrzebny ściąg.
- > Wybrać potrzebną długość ściegu.
- > Wybrać potrzebną szerokość ściegu.
- > Ustawić pozycję igły.
- > Szyć z niewielką, stałą prędkością.

4 Ściegi użytkowe

4.1 Przegląd ściegów użytkowych

Wzór ściegu	Kategoria ściegów	Nazwa	Opis	Zalecana stopka	Długość ściegu	Szerokość ściegu
	A	Ścieg prosty	Do zszywania dwóch warstw materiału.	Stopka podstawowa	0,5 – 4,0	0
	B	Zygzak	Do wzmacniania szwów, wykańczania krawędzi, zszywania materiałów elastycznych i naszywania koronek.	Stopka podstawowa	0,5 – 4,0	2,0 – 6,0
	C	Trójskok	Do wykańczania i wzmacniania krawędzi materiałów, do naszywania gumy. Do szycia dekoracyjnego.	Stopka podstawowa	2,0 – 3,0	2,5 – 5,0
	D	Ścieg overlokowy	Do jednoczesnego zszywania i wykańczania materiałów elastycznych.	Stopka podstawowa	2,0 – 3,0	6,0
	E	Elastyczny ścieg kryty	Do krytych podwinięć i szwów dekoracyjnych.	Stopka do ściegu krytego	1,0 – 2,0	3,0 – 5,0
	F	Ścieg uniwersalny	Do mocnych tkanin jak filc lub skóra. Do szwów płaskich, łączących, widocznych podwinięć i szycia dekoracyjnego. No naszywania gumy.	Stopka podstawowa	1,5 – 3,0	3,0 – 5,0
	G	Ścieg do lajkry	Do szwów płaskich, łączących i widocznych podwinięć na materiałach typu lajkra. Do tworzenia szwów na gorsetach.	Stopka podstawowa	1,5 – 3,0	6,0
	H	Ścieg muszelkowy	Do krytych podwinięć, obszywania krawędzi na miękkich dżersejach i cienkich tkaninach. Do szwów dekoracyjnych.	Stopka podstawowa	1,0 – 2,5	3,0 – 6,0
	I	Ścieg marszczący	Do większości rodzajów materiałów. Do marszczenia gumowych nici. Do łączenia dwóch krawędzi materiału. Do szwów dekoracyjnych.	Stopka podstawowa	2,0 – 3,0	3,0 – 5,0
	J	Ścieg kryty	Do krytych podwinięć i ściegów dekoracyjnych.	Stopka do ściegu krytego	1,0 – 2,0	1,0 – 2,5

Wzór ściegu	Kategoria ściegów	Nazwa	Opis	Zalecana stopka	Długość ściegu	Szerokość ściegu
	L	Ścieg super-elastyczny	Do zszywania bardzo elastycznych materiałów. Do wszystkich rodzajów odzieży.	Stopka podstawowa	1 – 2,5	3,0 – 4,0
	A	Potrójny ścieg prosty	Do tworzenia mocnych szwów na gęstych tkaninach. Do widocznych przeszyci i podwinięć.	Stopka podstawowa	S1	0
	B	Potrójny ścieg zygzak	Do tworzenia mocnych szwów na gęstych tkaninach. Do widocznych przeszyci i podwinięć.	Stopka podstawowa	S1	2,0 – 6,0
	C	Plaster miodu	Do zszywania i dekorowania materiałów elastycznych, umożliwia wszywanie gumowych nici w bębenu.	Stopka podstawowa lub otwarta stopka do ściegów dekoracyjnych	S1	6,0
	D	Ścieg owerlokowy do dzianin	Do zszywania i wykańczania ręcznie lub maszynowo tworzonych dzianin w jednym cyklu.	Stopka podstawowa	S1	6,0
	F	Podwójny ścieg owerlokowy	Do równoczesnego zszywania i wykańczania materiałów elastycznych.	Stopka podstawowa	S1	6,0
	H	Elastyczny ścieg owerlokowy	Do równoczesnego zszywania i wykańczania materiałów elastycznych. Szwy płaskie, łączące.	Stopka podstawowa	S1	6,0
	J	Wzmocniony ścieg owerlokowy	Średniej grubości dzianiny oraz ręczniki. Do szwów owerlokowych oraz szwów płaskich, łączących.	Stopka podstawowa lub stopka owerlokowa	S1	6,0

4.2 Szycie ściegiem prostym



Wyregulować długość ściegu do planowanego projektu, np. wydłużyć ścieg podczas szycia jeansu (około 3–4 mm) a skrócić ścieg dla delikatnych materiałów (około 2–2.5 mm). Wyregulować długość ściegu w zależności od grubości nici, np. wydłużyć ścieg (około 3–4 mm) podczas szycia żyłką.

- > Zamocować stopkę podstawową.
- > Ustawić pozycję pokrętła wyboru ściegu na «A».
- > Ustawić potrzebną długość ściegu.
- > Ustawić szerokość ściegu na «0».

- > Wyregulować pozycję igły.

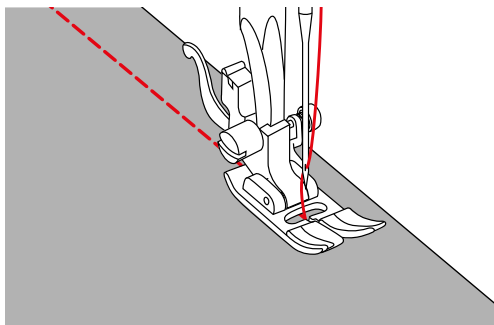

4.3 Wszywanie zamka



Rozpoczęcie szycia w tej operacji jest trudne, dlatego zalecamy, aby przytrzymać końce nici lub delikatnie pociągnąć materiał do tyłu przez kilka ściegów lub najpierw wykonać 1 – 2 cm szycia wstecz.

- > Wykończyć naddatek materiału.
- > Zamocować stopkę podstawową.
- > Ustawić pozycję pokrętła wyboru ściegu na «A».
- > Ustawić potrzebną długość ściegu.
- > Ustawić szerokość ściegu na «0».
- > Ustawić pozycję igły na «Środkową».
- > Zamknąć szew i wykonać przeszycie do początku zamka.
- > Ustawić długość ściegu na 4.
- > Zamocować zamek za pomocą długich ściegów.
- > Rozprasować szew na zewnątrz.
- > Usunąć szwy fastrygujące.
- > Przyfastrygować zamek pod materiałem w taki sposób, aby krawędzie materiału spotykały się nad środkiem zamka.

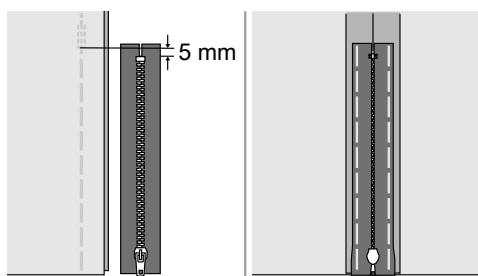

- > Zamocować stopkę do wszywania zamków.
- > Wszywając lewą stronę zamka, zamocować stopkę za trzpień z prawej strony stopki.

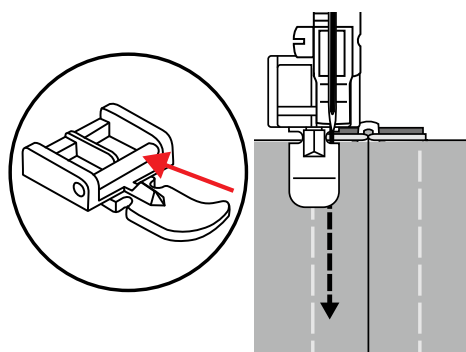

- > Wszywając prawą stronę zamka, zamocować stopkę za trzpień z lewej strony stopki.

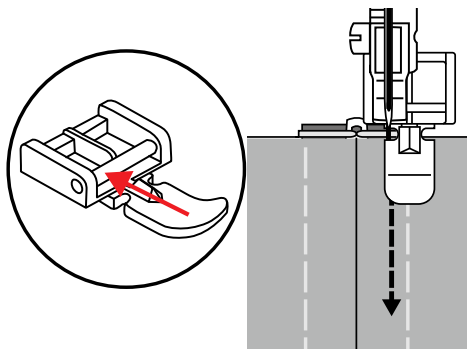

- > Przyszyć lewą stronę otwartego zamka od góry do dołu.
- > Zamknąć zamek do około 5 cm od jego końca.
- > Przeszyć w poprzek dolnej krawędzi zamka a następnie przyszyć prawą stronę zamka.
- > Zatrzymać się przed suwakiem.
- > Wbić igłę w materiał.
- > Podnieść stopkę.
- > Otworzyć zamek.
- > Dokończyć wszywanie prawej strony zamka.
- > Usunąć szwy fastrygujące.

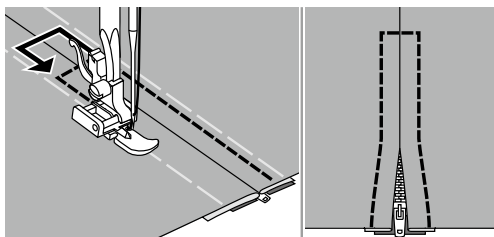

4.4 Wszywanie zamków krytych

Zamki kryte sprawdzają się zarówno w odzieży jak również w domowych dekoracjach. Te specjalne zamki są ukrywane przez szew i są prawie niewidoczne po zamknięciu.



Rozpoczęcie szycia w tej operacji jest trudne, dlatego zalecamy, aby przytrzymać końce nici lub delikatnie pociągnąć materiał do tyłu przez kilka ściegów lub najpierw wykonać 1 – 2 cm szycia wstecz.

- > Otworzyć zamek całkowicie.
- > Przypiąć szpilkami prawą część zamka, prawą stronę zamka do prawej strony materiału. Zęby zamka skierować do wewnątrz materiału.
- > Zamocować stopkę do zamków krytych.
- > Ustawić pokrętko wyboru ściegu na «A».
- > Ustawić potrzebną długość ściegu.
- > Ustawić szerokość ściegu na «0».
- > Ustawić pozycję igły na «Środkową».

- > Opuścić stopkę na początku zamka w taki sposób, aby ząbki zamka były prowadzone przez prawy rowek w stopce.

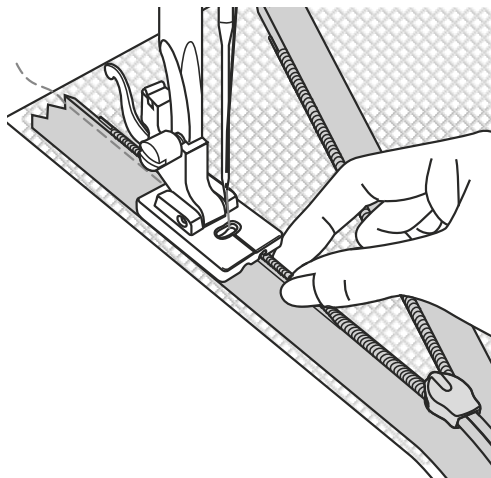

- > Przyszyć prawą część zamka od góry do suwaka.
- > Zamknąć zamek.
- > Przepięć szpilkami lewą część zamka, prawą stroną zamka do prawej strony lewej części materiału. Zęby zamka skierować do wewnątrz materiału.
- > Otworzyć zamek całkowicie.
- > Opuścić stopkę na początku zamka w taki sposób, aby ząbki zamka były prowadzone przez lewy rowek w stopce.

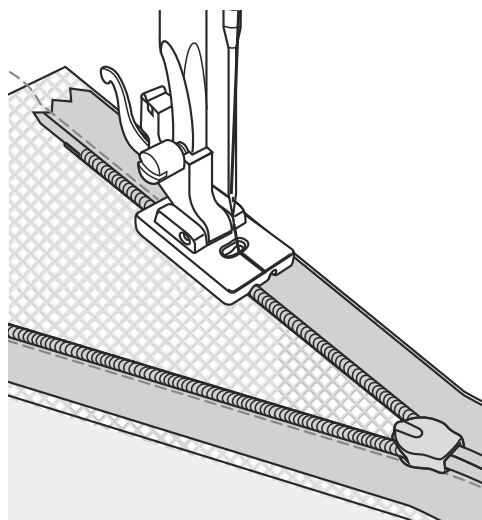

- > Przyszyć lewą część zamka od góry do suwaka.
- > Wyjąć materiał z maszyny.
- > Zamknąć zamek.
- > Złożyć prawe strony materiału ze sobą. Odchylić końce zamka tak daleko, jak to możliwe.

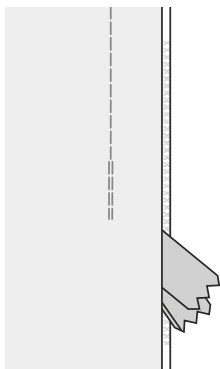

- > Przypiąć szpilkami końce szwu zamka dokładnie jeden na drugim.
- > Spiąć ze sobą szpilkami szwy na dole zamka.
- > Zamocować stopkę podstawową.
- > Wykonać szew od dołu zamka.

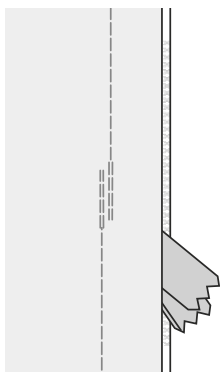

4.5 Śzycie ściegiem potrójnym, prostym

Ścieg potrójny, prosty służy do wykonywania wytrzymałych szwów na gęstych tkaninach, takich jak: jeans lub kordura.

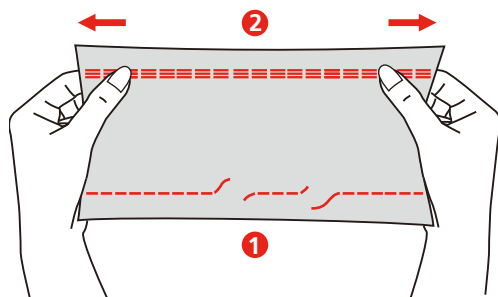

1 Ścieg prosty

2 Potrójny ścieg prosty

- > Zamocować stopkę podstawową.
- > Ustawić pokrętkę długości ściegu na «S1».
- > Obrócić pokrętkę wyboru ściegów na kategorię «A».

4.6 Ścieg ściegiem potrójnym, zygzak

Ścieg potrójny zygzak jest odpowiedni do gęstych materiałów, zwłaszcza jeansu, tapicerki, zasłon a także do podwijania materiałów często pranych.

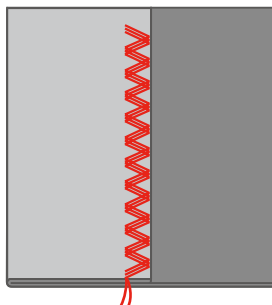

Warunek:

- Najpierw zabezpieczyć krawędzie materiału.
- > Zamocować Stopkę podstawową.
- > Ustawić pokrętko długości ściegu na «S1».
- > Obrócić pokrętko wyboru ściegów na kategorię «B».
- > Ustawić potrzebną szerokość ściegu.

4.7 Ścieg Super-elastyczny

Ścieg super-elastyczny ją wąskim, pochylonym zygzakiem, który umożliwi rozciąganie materiału po jego przeszyciu. Ścieg ten zapobiega również marszczeniu się dzianin.

- > Zamocować stopkę podstawową.
- > Obrócić pokrętko wyboru ściegów na kategorię «L».
- > Wyregulować długość i szerokość ściegu w zakresie podanym w tabeli ściegów.
- > Wykonać ścieg o potrzebnej długości, bez naciągania materiału.

4.8 Trójskok

Ścieg jest przydatny do wykańczania krawędzi na materiałach elastycznych lub innych mających tendencję do marszczenia się. Ścieg używany jest również do cerowania przetań lub naszywania gumy.

- > Zamocować stopkę podstawową.
- > Obrócić pokrętko wyboru ściegów na kategorię «C».
- > Wyregulować długość i szerokość ściegu w zakresie podanym w tabeli ściegów.

Do wykańczania krawędzi:

- > Umieścić materiał w taki sposób, aby ścieg był nakładany w odległości około 1.5 cm od krawędzi materiału.
- > Wykonać przeszycie.
- > Odciąć nadatek materiału po zakończeniu szycia. Uważać, aby nie przeciąć ściegu.

Do naszywania gumy:

- > Przypiąć gumę szpilkami do lewej strony materiału. Podczas przypinania, rozprostować gumę i równo rozkładać ją na materiale.

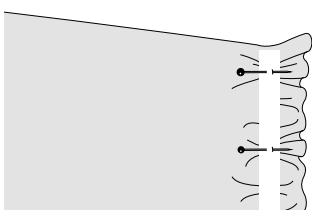

- > Aby naszyć gumę, naciągnąć ją razem z materiałem na długości potrzebnego marszczenia.

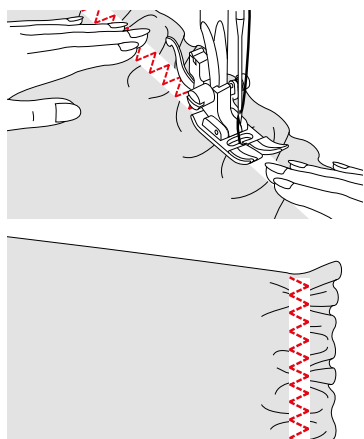

4.9 Manualne cerowanie

Używane jest podczas cerowania dziur lub przetarć na wszystkich rodzajach materiałów.

- > Zdjąć uchwyt stopki i zamocować stopkę do cerowania/haftowania w miejsce uchwytu.
 - Dźwignia stopki (1) musi znaleźć się na górze uchwytu mocowania igły (2).
- > Wsunąć palcem stopkę do cerowania/haftowania od tyłu i dokręcić śrubę mocującą (3).

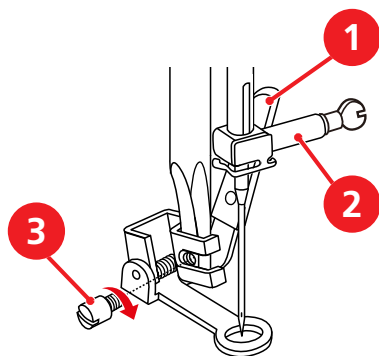

- > Przeszawić pokrętko wyboru ściegu na «A».
- > Ustawić długość ściegu na «0».
- > Opuścić ząbki transportu.
- > Zamocować stolik powiększający pole szycia.
- > Opuścić ząbki transportu.

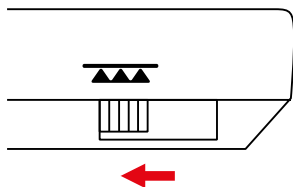

- > Zamocować naprężony materiał w tamborku do cerowania.
 - Miejsce cerowania musi być naprężone i nie może być zniekształcone.

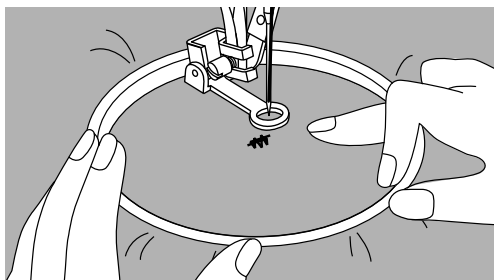

- > Obrócić kołem zamachowym przeciwnie do ruchu wskazówek zegara, aby wyjąć dolną nitkę.
- > Wykonać kilka ściegów na początku szycia.
- > Szyć od lewej do prawej, prowadzić materiał równo, nie dociskając go rękami.
- > Jeśli nić jest przeciągana do góry, zmniejszyć prędkość szycia.
- > Jeśli supełki pojawiają się na lewej stronie, szyć szybciej.
- > Jeśli nić będzie zrywana, kontynuować szycie w bardziej równym tempie.
- > Zmieniać kierunek szycia łukiem, aby nie stworzyć dziury lub nie zerwać nici.

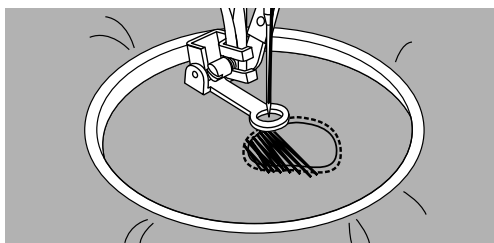

- > Po zakończeniu cerowania, podnieść stopkę i włączyć ząbki transportu.

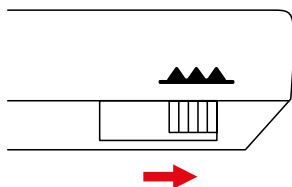

4.10 Zabezpieczanie brzegów

Ścieg zygzak można używać na dowolnych materiałach. Używać nici do cerowania do lekkich materiałów.

Warunek:

- Krawędź materiału powinna układać się płasko i nie rolować się.
- > Zamocować stopkę podstawową lub stopkę overlokową.
- > Nie ustawiać zbyt długiego ściegu.
- > Obrócić pokrętło wyboru ściegów na kategorię «B».
- > Nie ustawiać zbyt szerokiego ściegu.

- > Prowadzić krawędź materiału pod środkiem stopki podstawowej, aby igła wbijała się w materiał z jednej strony i wychodziła poza krawędź materiału z drugiej strony.

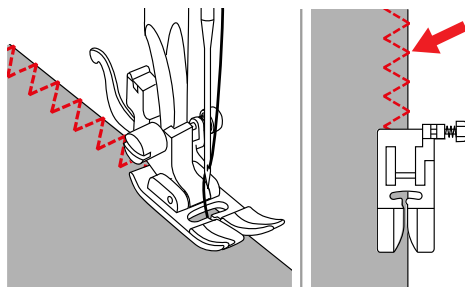

- > Prowadzić materiał wzdłuż prowadnika w stopce overlokowej (1), aby igła wbijała się w materiał z jednej strony i wychodziła poza krawędź materiału z drugiej strony.

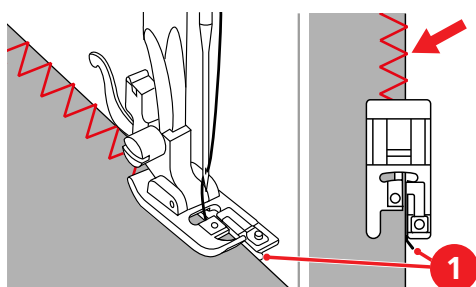

4.11 Szycie ściegiem podwójnym, overlokowym

Zamknięty ścieg overlokowy jest odpowiedni do luźnych dzianin oraz materiałów tkanych na krzyż. Należy zamocować nową igłę jersey lub stretch podczas pracy z dzianiną, aby jej nie uszkodzić.

- > Zamocować stopkę podstawową lub stopkę overlokową.
- > Obrócić pokrętko wyboru ściegów na kategorię «F».
- > Ustawić pokrętko długości ściegu na «S1».
- > Ustawić szerokość ściegu w zakresie podanym w tabeli ściegów.
- > Do wykańczania krawędzi z użyciem stopki podstawowej: Umieścić krawędź materiału pod stopką w taki sposób, aby ścieg prosty wykonywany z prawej strony był nakładany blisko krawędzi materiału.

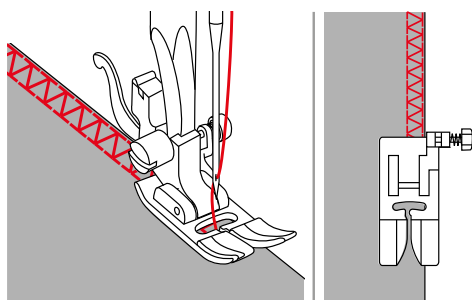

- > Do zszywania i obrzucania materiałów elastycznych oraz do tworzenia szlufek: Złożyć krawędzie materiału lewymi stronami do siebie. Wykonać szew na prawej części materiału. Odciąć nadmiar materiału obok wykonanego szwu.

4.12 Ścieg overlokowy

- > Zamocować stopkę overlokową.
- > Obrócić pokrętko wyboru ściegów na kategorię «D».
- > Wyregulować długość i szerokość ściegu w zakresie podanym w tabeli ściegów.

- > Szyć na materiale, prowadząc krawędź materiału wzdłuż prowadnika w stopce.

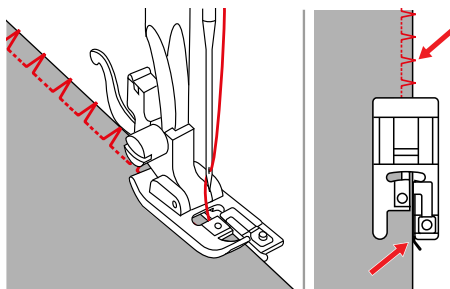

4.13 Szycie blisko krawędzi

- > Zamocować stopkę do ściegu krytego, stopkę krawędziową lub stopkę podstawową.
- > Obrócić pokrętko wyboru ściegów na kategorię «A».
- > Ustawić potrzebną długość ściegu.
- > Ustawić szerokość ściegu na «0».

Używanie stopki do ściegu krytego lub stopki krawędziowej:

- > Umieścić krawędź materiału od lewej strony prowadnika w stopce.
- > Szyć z lewą pozycją igły.

Używanie stopki podstawowej:

- > Prowadzić krawędź materiału pod stopką, wzdłuż jej prawej krawędzi lub wzdłuż oznaczeń na płycie ściegowej.
- > Ustawić prawą pozycję igły.

4.14 Szycie w oddaleniu od krawędzi

- > Zamocować stopkę do ściegu krytego, stopkę krawędziową lub stopkę podstawową.
- > Obrócić pokrętko wyboru ściegów na kategorię «A».
- > Ustawić potrzebną długość ściegu.
- > Ustawić szerokość ściegu na «0».

Używanie stopki podstawowej:

- > Prowadzić krawędź materiału pod stopką, wzdłuż jej prawej krawędzi lub wzdłuż oznaczeń na płycie ściegowej.

Oznaczenia na płycie ściegowej pokazują dystans pomiędzy środkową pozycją igły a linią prowadzącą.

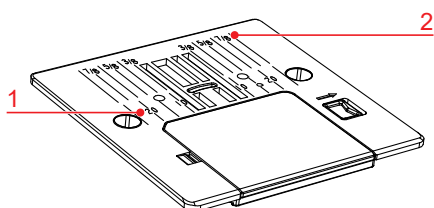

1 Dystans w mm

2 Dystans w calach

Używanie stopki do ściegu krytego lub stopki krawędziowej:

- > Umieścić prawą krawędź materiału wzdłuż prowadnika w stopce do ściegu krytego lub stopce krawędziowej.
- > Wybrać lewą pozycję igły w odpowiedniej odległości od krawędzi.

4.15 Pikowanie z użyciem przewodnika

Podczas wyszywania równoległych, szerokich linii ściegu, zalecamy używanie przewodnika krawędziowego do przemieszczania się wzdłuż linii.

- > Zamocować przewodnik krawędziowy w uchwycie stopki.
- > Zamocować stopkę podstawową.
- > Obrócić pokrętło wyboru ściegów na kategorię «A».
- > Ustawić potrzebną długość ściegu.
- > Ustawić szerokość ściegu na «0».
- > Aby ustawić dystans, przesunąć przewodnik w prawo lub lewo.

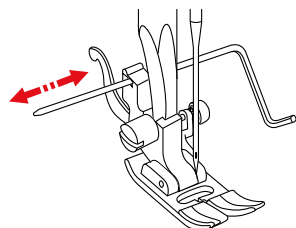

- > Wykonać pierwszy rząd ściegów.
- > Wykonać kolejne linie ściegów prowadząc przewodnik krawędziowy po poprzednich liniach.

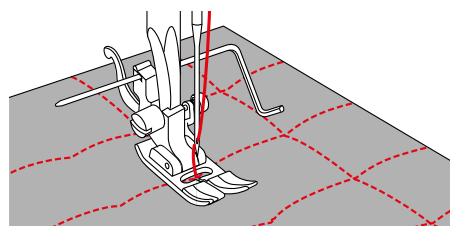

4.16 Wykonywanie podwinięć

Używając stopkę do ściegu krytego, zalecamy przestawienie pozycji igły na skrajną lewą lub prawą. Używając stopkę podstawową lub krawędziową, możliwe są wszystkie pozycje igły.

- > Zamocować stopkę do ściegu krytego, stopkę krawędziową lub stopkę podstawową.
- > Obrócić pokrętło wyboru ściegów na kategorię «A».
- > Ustawić potrzebną długość ściegu.
- > Ustawić szerokość ściegu na «0».
- > Aby szyć na górnej krawędzi szwu, wybierz prawą pozycję igły.
- > Umieścić wewnętrzną, górną krawędź szwu prawą stroną do przewodnika na stopce do ściegu ślepego lub krawędziowej.

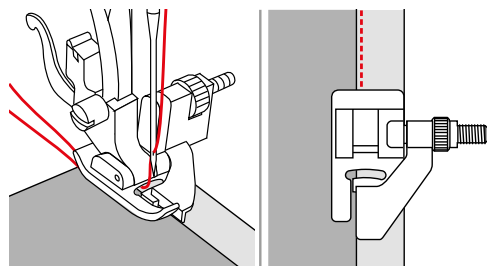

4.17 Wykonywanie wąskich podwinięć

- > Zamocować stopkę do podwijania.
- > Ustawić pokrętło wyboru ściegu na «A».
- > Ustawić potrzebną długość ściegu.
- > Ustawić szerokość ściegu na «0».

- > Złożyć krawędź materiału o około 3 mm i podwinąć ją ponownie. Przygotować pierwsze 5 cm materiału, którego krawędź ma być obszyta.

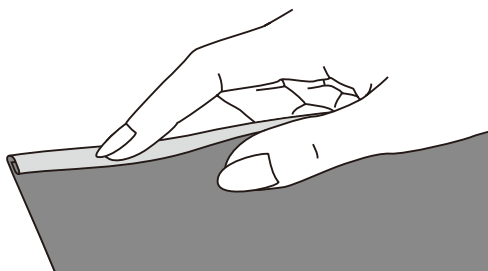

- > Umieścić pod stopką krawędź materiału, lewą stroną materiału do góry. Tkaniny pod stopką powinny być nieznacznie mniej niż szerokość stopki.
- > Wykonać 4–5 ściegów.
- > Podnieść igłę i stopkę.
- > Pociągnąć materiał w tył o około 10–15 cm. Nie odcinać nici.
- > Przytrzymać 4 nici w ręce. Wprowadzić prawą ręką krawędź materiału do ślimaka w stopce.

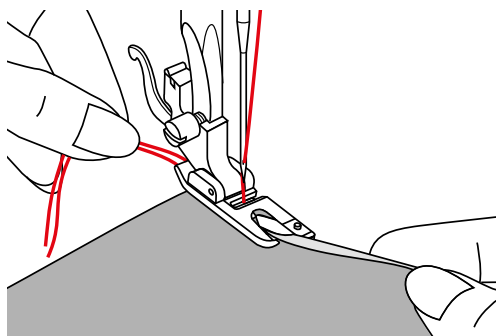

- > Opuścić stopkę.
- > Kontynuować szycie powoli, składając materiał przed stopką, kierując go w lewo. Prowadzić krawędź materiału równo, w spiralę w stopce i kontynuować szycie.

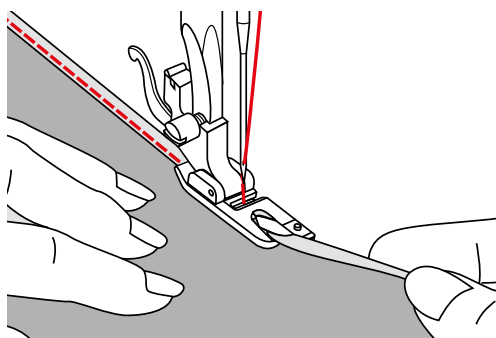

4.18 Wykonywanie krytych podwinięć

Do tworzenia niewidocznych podwinięć na ciężkich tkaninach, wełnie lub materiałach mieszanych.

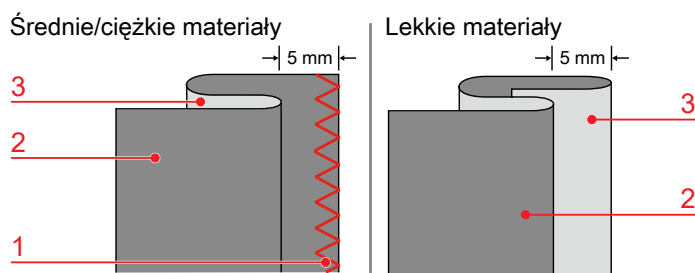

- | | | | |
|---|-----------------------|---|------------------------|
| 1 | Wykończona krawędź | 3 | Prawa strona materiału |
| 2 | Lewa strona materiału | | |

Ścieg kryty «J» jest odpowiedni do gęstych tkanin. Elastyczny ścieg kryty «E» jest odpowiedni do materiałów elastycznych.

Warunek:

- Wykończyć krawędzie średnich i ciężkich materiałów.
 - > Zamocować stopkę do ściegu krytego.
 - > Obrócić pokrętkę wyboru ściegów na kategorię «E» lub «J».
 - > Ustawić potrzebną długość ściegu.
 - > Ustawić szerokość ściegu.
 - > Złożyć materiał jak pokazano na ilustracji, lewą stroną w górę.
 - > Umieścić materiał pod stopką.
 - > Obrócić kolek zamachowym przeciwnie do wskazówek zegara, aż igła przemieści się całkowicie w lewo. Igła powinna jedynie nieznacznie przebijać złożoną krawędź materiału (3). Jeśli jest inaczej, należy wyregulować szerokość ściegu.
 - > Wyregulować prowadnik (2), obracając pokrętkę (1) w taki sposób, aby prowadnik był dosunięty do zakładki materiału.

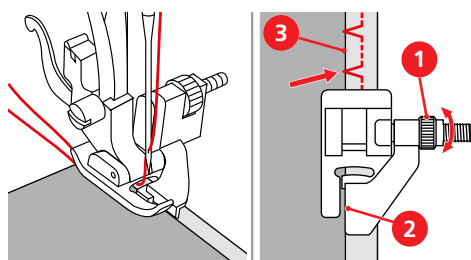

- > Szyć powoli, prowadząc zakładkę materiału wzdłuż prowadnika stopki.

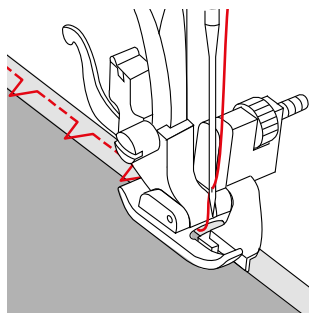

- > Obrócić materiał.

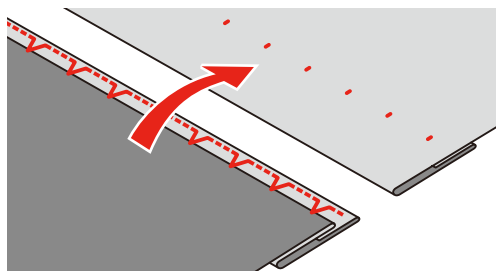

4.19 Wykonywanie widocznych podwinięć

Widoczne podwinięcia są wykonywane na materiałach elastycznych, trykotach bawełnianych, wełnie lub materiałach mieszanych.

Zalecamy użycie ściegu do lajkry lub potrójnego ściegu zygzak podczas tworzenia podwinięć na ściegach elastycznych.

Zalecamy użycie ściegu prostego lub prostego potrójnego do tworzenia widocznych podwinięć na materiałach sztywnych.

- > Zamocować stopkę podstawową lub stopkę z górnym transportem.
- > Obrócić pokrętko wyboru ściegów na kategorię z wybranym ściegiem.
- > Wyregulować długość ściegu zgodnie z tabelą ściegów.
- > Jeśli potrzeba, wyregulować docisk stopki.
- > Zaprasować podwinięcie i wykonać fastrygę, jeśli potrzeba.
- > Wykonać podwinięcie na potrzebną głębokość na prawej stronie.
- > Odciąć nadmiar materiału na lewej stronie.

4.20 Wykonywanie szwów płaskich, łączących

Płaski szew łączący jest szczególnie odpowiedni do wełnianych lub grubych materiałów, takich jak fropa, filc lub skóra. Odpowiednimi ściegami są zamknięty ścieg overlokowy, ścieg uniwersalny, ścieg do lajkry i elastyczny ścieg overlokowy.

- > Zamocować stopkę podstawową.
- > Obrócić pokrętko wyboru ściegów na kategorię «H».
- > Ustawić pokrętko długości ściegu na «S1».
- > Ustawić szerokość ściegu.
- > Zawinąć brzegi materiału.
- > Szyć wzdłuż krawędzi materiału. Igła przyszywa krawędź górnej warstwy po prawej stronie do dolnej warstwy, aby uzyskać bardzo płaski i wytrzymały szew.

4.21 Wykonywanie fastrygi

Wykonując fastrygowanie, zalecane są cienkie nici do cerowania. Łatwiej będzie je usunąć. Zalecana długość ściegu wynosi 3.5–4 mm. Fastrygowanie ułatwia późniejsze zszywanie wielu warstw materiału.

- > Zamocować stopkę podstawową.
- > Obrócić pokrętko wyboru ściegów na kategorię «A».
- > Ustawić długość ściegu na «4».
- > Ustawić szerokość ściegu na «0».
- > Spinać warstwy materiału szpilkami pod właściwym kątem do kierunku fastrygowania, aby zapobiec ślizganiu się warstw.

5 Ściegi dekoracyjne











5.1 Przegląd ściegów dekoracyjnych

Ściegi dekoracyjne należy dobierać mając na uwadze stopień ich skomplikowania oraz rodzaj materiału.

Ściegi dekoracyjne składające się ze ściegów prostych sprawdzają się na lekkich materiałach.

Ściegi dekoracyjne składające się ze ściegów satynowych należy nakładać na ciężkie materiały.

Dla uzyskania lepszego efektu, warto założyć ten sam kolor nici jako nić górną i dolną oraz stosować stabilizator. Jeśli pracujemy na materiale z włosiem, zaleca się użycie dodatkowego stabilizatora rozpuszczalnego w wodzie, jako górną warstwę.

Wzór ściegu	Kategoria ściegów	Nazwa	Opis	Zalecana stopka	Długość ściegu	Szerokość ściegu
	K	Ścieg satynowy	Do celów dekoracyjnych. Do dekorowania średnich i ciężkich materiałów.	Stopka podstawowa	0,5 – 1,0	6,0
	D	Ścieg overlokowy	Zapewnia zabezpieczenie krawędzi na miękkich dżersejach i cienkich materiałach.	Stopka podstawowa	2,0 – 3,0	6,0
	C	Plaster miodu	Do celów dekoracyjnych. Do marszczenia.	Stopka podstawowa	S1	3,0 – 6,0
	E	Ścieg Florentine	Dekoracyjny, elastyczny ścieg. Do dekorowania dzianin i tkanin. Przydatny w technice crazy quilting.	Stopka podstawowa	S1	6,0
	F	Podwójny ścieg overlokowy	Do zszywania dwóch warstw materiału z efektem dekoracyjnym.	Stopka podstawowa	S1	6,0
	G	Ścieg Faggot	Do zszywania dwóch warstw materiału z efektem dekoracyjnym. Do marszczenia.	Stopka podstawowa	S1	3,0 – 6,0
	K	Ścieg dekoracyjny	Do celów dekoracyjnych.	Stopka podstawowa	S1	6,0
	B	Ścieg dekoracyjny	Do celów dekoracyjnych.	Stopka podstawowa	S2	6,0
	C	Ścieg dekoracyjny	Do celów dekoracyjnych.	Stopka podstawowa	S2	6,0
	E	Ścieg dekoracyjny	Do celów dekoracyjnych.	Stopka podstawowa	S2	6,0
	G	Ścieg dekoracyjny	Do celów dekoracyjnych.	Stopka podstawowa	S2	6,0

Wzór ściegu	Kategoria ściegów	Nazwa	Opis	Zalecana stopka	Długość ściegu	Szerokość ściegu
	K	Ścieg dekoracyjny	Do celów dekoracyjnych.	Stopka podstawowa	S2	6,0

5.2 Zmiana gęstości ściegu

Używając ściegów satynowych, gęstość ściegu można regulować zmieniając długość ściegu. Krótszy ścieg oznacza, że igła wbija się częściej w materiał, tworząc bardziej gęsty ścieg. Dłuższy ścieg oznacza, że igła wbija się w większych odstępach, tworząc rzadszy ścieg.

- > Ustawić pokrętko wyboru ściegu na «K».
- > Wyregulować długość ściegu.
- > Zmiana długości ściegu wpływa na gęstość ściegu.

5.3 Ściegi marszczące

Marszczenie

Najlepiej sprawdza się na delikatnych i średnich materiałach. Do dekorowania odzieży i elementów dekoracyjnych.

- > Zamocować stopkę podstawową.
- > Obrócić pokrętko wyboru ściegów na kategorię «A».
- > Ustawić szerokość ściegu na «0».
- > Ustawić długość ściegu na «4».
- > Ustawić pozycję igły na «Środkową».
- > Ustawić naprężenie nici na «2» lub mniej.
- > Wyciągnąć około 5 cm górnej i dolnej nici.
- > Szyć wzdłuż krawędzi materiału oddalając się na szerokość stopki. Na początku wykonać kilka ściegów wstecz, aby zamocować ścieg. Pozostawić wystające końce nici na około 10–12 cm.
- > Wykonać kolejne linie ściegów oddalone o około 5 mm. Na początku wykonać kilka ściegów wstecz, aby zamocować ścieg. Pozostawić wystające końce nici na około 10–12 cm.
- > Ciągnąć za dolną nić i równomiernie rozkładać fałdy materiału.

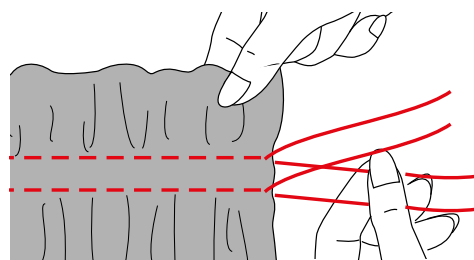

Smocking

Jest to technika nakładania ściegów ozdobnych na zmarszczkach materiału. Ta technika jest używana między innymi do ozdabiania bluzek lub mankietów. Marszczenie nadaje tkaninie odpowiednią fakturę i elastyczność. Do wykonywania tego marszczenia odpowiednie są:

- Plaster miodu (S1, C)
- Ścieg Faggot (S1, G)
- > Zamocować stopkę podstawową.
- > Obrócić pokrętko wyboru ściegów na kategorię «A».
- > Ustawić długość ściegu na «4».
- > Ustawić naprężenie nici na «2» lub mniej.
- > Wykonać ściegi fastrygujące w oddaleniu 1 cm od siebie.

- > Związać końce nici na jednym z końców materiału.
- > Na drugim końcu pociągnąć za dolną nić, aby równo rozłożyć marszczenie.
- > Zabezpieczyć nici.
- > Wybrać ścieg plaster miodu lub ścieg faggot.
- > Ustawić szerokość ściegu na «6».
- > Ustawić naprężenie nici na «4».
- > Wykonać ścieg dekoracyjny pomiędzy ściegami marszczącymi.

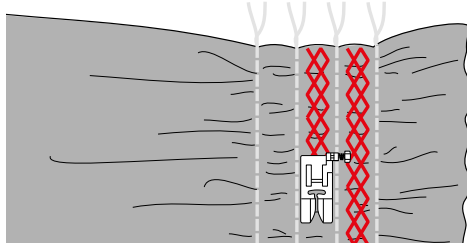

- > Usunąć ściegi fastrygujące.

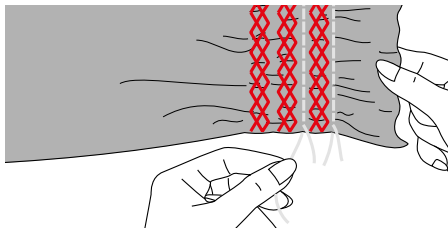

5.4 Ściegi łączące

Szew łączący ściegiem faggot

Ścieg faggot może być użyty do łączenia dwóch materiałów z zachowaniem odstępu między nimi. Ścieg jest używany do dekorowania bluzek lub odzieży dziecięcej. Dekoracyjny efekt ściegu jest lepszy, gdy użyje się grubszej nici.

- > Zamocować stopkę podstawową.
- > Obrócić pokrętkę wyboru ściegów na kategorię «G».
- > Ustawić pokrętkę długości ściegu na «S1».
- > Ustawić szerokość ściegu na «6».
- > Przyfastrygować dwie części materiału do rozpuszczalnego stabilizatora pozostawiając między warstwami materiału odstęp 4 mm.

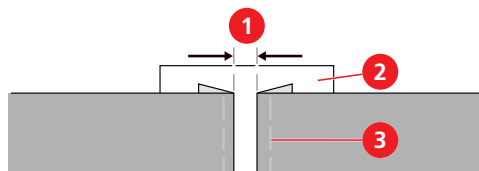

1 odstęp 4 mm

2 Rozpuszczalny stabilizator

3 Fastryga

- > Opuścić stopkę centralnie pomiędzy krawędziami materiałów.

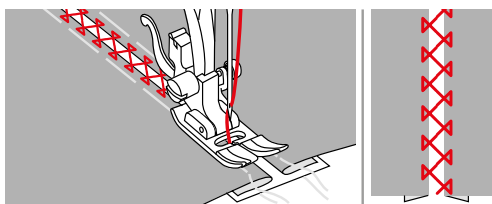

- > Po zakończeniu szycia, usunąć nici fastrygi i stabilizator.

Śzew łączący wykonany zamkniętym ściegiem overlokowym

Podwójny ścieg overlokowy, można użyć do zszywania dwóch warstw materiału z zachowaniem odstępu między nimi. Ścieg jest również używany do dekorowania odzieży. Efekt nałożenia ściegu jest lepszy, jeśli zostaną użyte grubsze nici.

- > Zamocować stopkę podstawową.
- > Obrócić pokrętło wyboru ściegów na kategorię «F».
- > Ustawić pokrętło długości ściegu na «S1».
- > Ustawić szerokość ściegu na «6».
- > Przefastrygować dwie podwinięte krawędzie materiałów do rozpuszczalnego stabilizatora pozostawiając odstęp 4 mm.

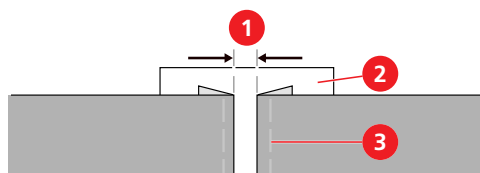

1 odstęp 4 mm

3 Nić fastrygi

2 Rozpuszczalny stabilizator

- > Opuścić stopkę centralnie pomiędzy krawędziami materiałów i wykonać ścieg.

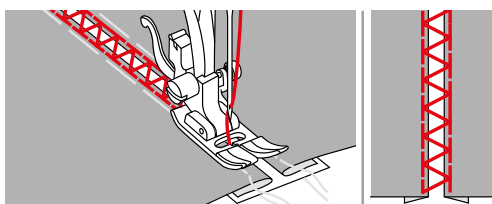

- > Po zakończeniu szycia, usunąć stabilizator i nici fastrygi.

5.5 Szycie na krawędzi

Efekt muszelkowy wykonany ściegiem overlokowym

Ścieg overlokowy można użyć do wykonania efektu ściegu muszelkowego na jerseju i lekkich tkaninach.



- > Zamocować stopkę podstawową.

- > Obrócić pokrętkę wyboru ściegów na kategorię «H».
- > Ustawić potrzebną długość ściegu.
- > Ustawić szerokość ściegu.
- > Podwinąć krawędź materiału o około 5 mm. Umieścić materiał pod stopką w taki sposób, aby igła wbijała się tuż poza krawędź materiału z prawej strony.

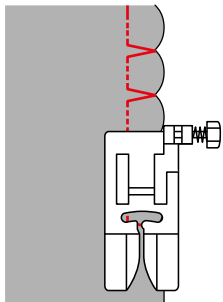

Efekt muszelkowy wykonany ściegiem satynowym

Dekoracja na kształt fali wykonana ściegiem satynowym jest stosowana na dekorowanych dekoltach bluzek lub na krawędziach dzianin.

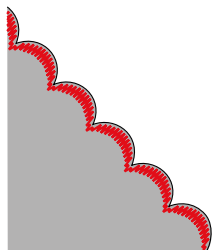

- > Zamocować stopkę podstawową.
- > Ustawić pokrętkę wyboru ściegu na «K».
- > Ustawić potrzebną długość ściegu.
- > Ustawić szerokość ściegu.
- > Ustawić pozycję igły na «Środkową».
- > Szyć wzdłuż krawędzi materiału w odległości około 1 cm od brzegu.
- > Ostrożnie odciąć naddatek materiału nożyczkami.

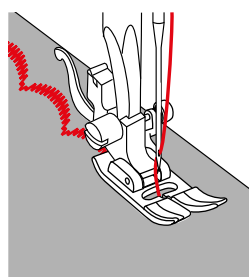

6 Dziurki

6.1 Przegląd dziurek

Do wykonywania dziurek na wymiar guzika, maszyna została wyposażona w odpowiednią funkcję. Można automatycznie wykonać dowolną liczbę dziurek.

Wzór ściegu	Kategoria ściegów	Nazwa	Opis	Zalecana stopka	Długość ściegu	Szerokość ściegu
	–	Dziurka automatyczna	Do lekkich i średnich materiałów; bluzki, spódnice, pościel.	Stopka do dziurek automatycznych	0,3 – 0,5	4,0 – 6,0

6.2 Zaznaczanie dziurek

- > Zaznaczyć pozycje dziurek na materiale.

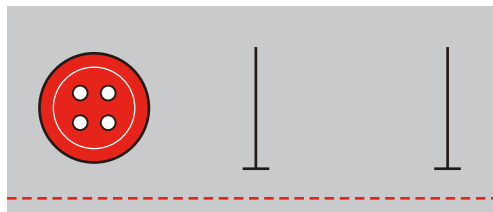

6.3 Ustalanie długości dziurki

Rozmiar dziurki jest automatycznie ustalany poprzez zamontowanie guzika w uchwycie stopki. Maksymalna długość dziurki wynosi 3 cm ($1\frac{3}{16}$ "). (Długość + grubość guzika).

- > Zamocować guzik w uchwycie stopki.
- > Rozciągnąć uchwyt w stopce i włożyć do niego guzik.

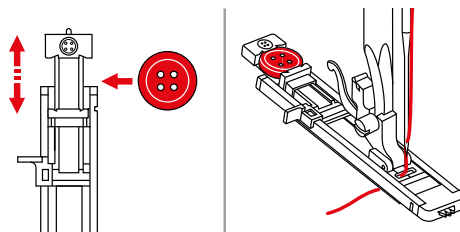

- Dziurka jest wykonywana na długość zamocowanego guzika.

6.4 Wzmocnienie dziurki

Podczas wykonywania dziurek na materiałach elastycznych lub płaszczowych, zacześć kordonek pod stopką. Kordonek należy zamocować na obu końcach stopki. Do wypełnienia dziurki można również użyć mercyzowanej przędzy.

- > Zamocować automat do dziurek.
- > Rozciągnąć uchwyt w stopce i włożyć do niego guzik.

- > Zaczepić kordonek na haczyku z tyłu stopki i przeciągnąć go do przodu, pod stopką.

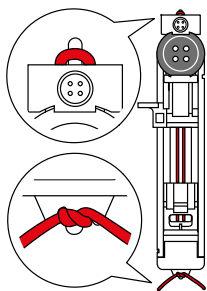

- > Zaczepić końce kordonka w rowkach z przodu stopki i tymczasowo związać je razem.
- > Wyregulować długość i szerokość ściegu.
- > Opuścić stopkę.
- > Opuścić maksymalnie w dół dźwignię czujnika dziurki i pchnąć ją w tył, aż kliknie w prawidłowym położeniu.
- > Nacisnąć na rozrusznik nożny, aby rozpocząć szycie.

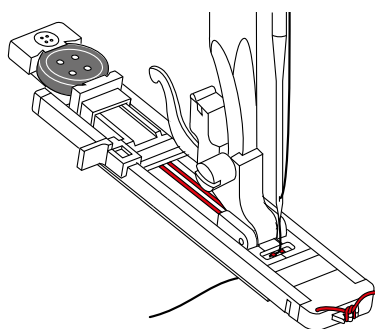

- Dziurka zostanie wykonana na kordonku, zakrywając go.
- > Wyjąć kordonek z uchwytów stopki i pociągnąć za związane końce, aż tylna pętla zniknie w tylnym ryglu dziurki.
- > Przeciągnąć końce kordu na lewą stronę za pomocą igły do szycia ręcznego i związać lub zaszyć je na lewej stronie.

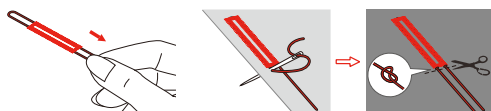

6.5 Wykonywanie próbnego szycia

Zawsze wykonać próbne szycie dziurki na tym samym materiale. Zaleca się używać ten sam stabilizator i rodzaj dziurki. Próbna dziurka powinna być wykonywana również w tym samym kierunku. Wykonanie próbnej dziurki pozwala doregulować jej ustawienia przed nałożeniem na materiał.

- > Wykonać próbną dziurkę.
- > Sprawdzić, czy ustawienia dziurki są poprawne. Jeśli potrzeba, wyregulować długość dziurki, długość i szerokość ściegu.

6.6 Wykonywanie automatycznej dziurki

- > Zamocować automat do dziurek.
- > Rozciągnąć uchwyt w stopce i włożyć do niego guzik.
- > Zamknąć uchwyt na guzik, mocując go.
 - Długość dziurki została ustalona.
- > Przeciągnąć nić z igły przez otwór w stopce i przeciągnąć ją do tyłu.
- > Ustawić pokrętko wyboru ściegu na dziurkę automatyczną.

- > Ustawić szerokość ściegu na 4–6.
- > Ustawić potrzebną długość ściegu w zakresie symbolu dziurki na pokrętle.
- > Umieścić materiał pod stopką w taki sposób, aby linia środkowa dziurki i jej początek wyrównały się ze środkiem stopki i otworem początkowym (1).

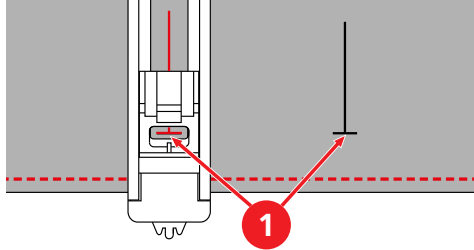

- > Opuścić maksymalnie w dół dźwignię czujnika dziurki i pchnąć ją w tył, aż kliknie w prawidłowym położeniu.

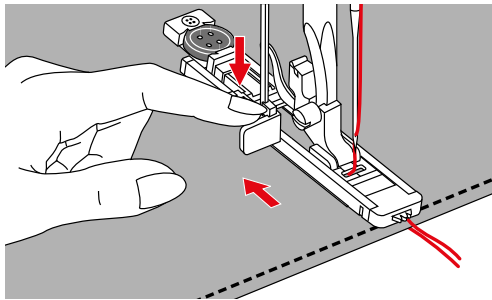

- > Przytrzymać górną nić w palcach, prostopadłe do stopki.

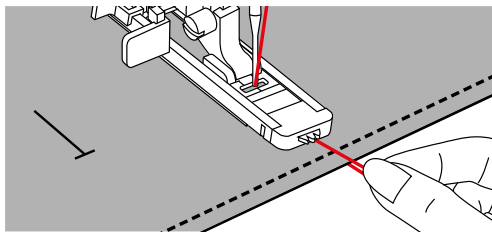

- > Nacisnąć na rozrusznik nożny, aby rozpocząć szycie.
 - Dziurka jest wykonywana od przodu stopki, wstecz.

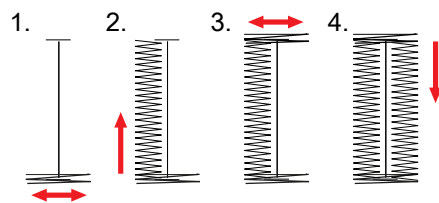

- > Na końcu dziurki, gdy druga krawędź połączy się z ryglem początkowym, zatrzymać maszynę.
- > Podnieść stopkę, wyjąć materiał i odciąć nić.
- > Przeciągnąć górną nić na dół materiału i związać ją na supeł z dolną nicią.
- > Jeśli trzeba przerwać wykonywanie dziurki, pociągnąć dźwignię czujnika dziurki do siebie i wykonać 2–3 ściegi, aby wyłączyć mechanizm.
- > Aby wykonać kolejną dziurkę, pchnąć dźwignię czujnika dziurki do tyłu.

- > Po wykonaniu ostatniej dziurki, podnieść dźwignię czujnika dziurki maksymalnie do góry.

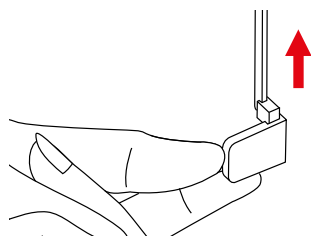

6.7 Rozcinanie dziurki

- > Wbić szpilkę za rygłem początkowym i przed rygłem końcowym, poprzecznie do dziurki, aby zabezpieczyć się przed przypadkowym rozcięciem rygli.
- > Rozciąć dziurkę przecinakiem.

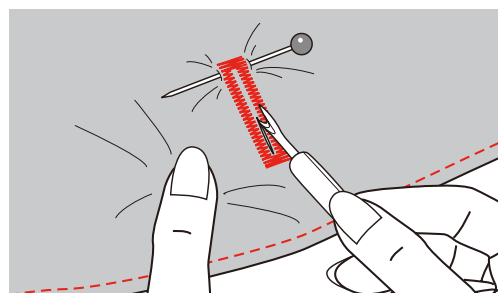

6.8 Naszywanie guzików

Program naszywania guzików pozwala zamocować guziki z dwoma lub czterema otworami a także haftki lub zatrzaski.



- > Zamocować stopkę podstawową lub stopkę do naszywania guzików.
- > Obrócić pokrętko wyboru ściegów na kategorię «B».
- > Opuścić ząbki transportu.
- > Umieścić guzik pod stopką.
- > Naszywając guzik z czterema otworami, najpierw naszyć przednie dziurki.
- > Sprawdzić kółem zamachowym dystans pomiędzy otworami w guziku. Jeśli potrzeba, wyregulować szerokość ściegu.

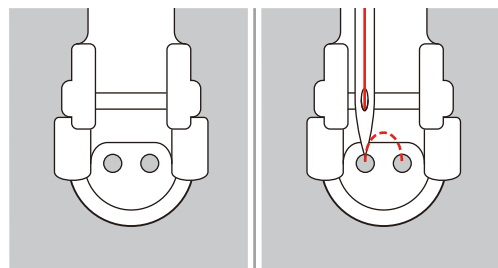

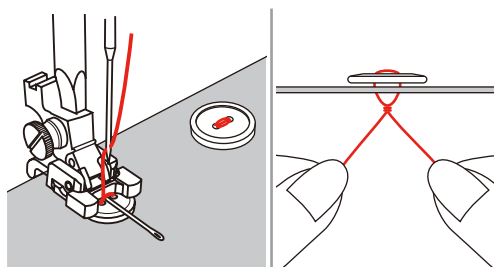

- > Trzymać końce nici, podczas rozpoczynania szycia.
- > Wykonać kilka ściegów na maszynie. Aby guzik był stabilnie naszyty, wykonać około 10 ściegów.
- > Aby wzmocnić nóżkę guzika, odciąć nici pozostawiając około 10 cm.
- > Przeciągnąć górną nić przez jeden z otworów w guziku i owinąć ją wokół nóżki guzika.

- > Przeciągnąć górną nić na lewą stronę i związać ją z dolną nicią.



7 Quilting

7.1 Przegląd ściegów do patchworku/Quiltingu

Wzór ściegu	Kategoria ściegów	Nazwa	Opis	Zalecana stopka	Długość ściegu	Szerokość ściegu
	G	Ścieg Faggot	Do zszywania dekoracyjnego dwóch warstw materiału. Do pikowania, techniki crazy patchwork i dekorowania.	Stopka podstawowa	S1	6,0
	I	Ścieg piórkowy	Do techniki crazy patchwork i dekorowania.	Stopka podstawowa	S1	6,0
	D	Ścieg Blanket	Do aplikacji, dekorowania i naszywania gumy	Stopka podstawowa	S2	6,0

7.2 Aplikacje

Aplikacje wykonywane ściegiem blanket imitują ręczne wykonanie.

- > Umieścić materiał do aplikacji i wykonać fastrygę lub zamocować go szpilkami lub przytwierdzić go za pomocą termofolii.
- > Zamocować stopkę podstawową lub stopkę do ściegów dekoracyjnych.
- > Obrócić pokrętkę wyboru ściegów na kategorię «D».
- > Ustawić pokrętkę długości ściegu na «S2».
- > Ustawić szerokość ściegu.
- > Szyć prowadzić materiał w taki sposób, aby z prawej strony igła wbijała się wzdłuż krawędzi łątki aplikacji.
- > Szyjąc w narożniku, zatrzymać maszynę z igłą wbitą w materiał na zewnętrznej krawędzi aplikacji. Podnieść stopkę i obrócić materiał wokół igły, aby zmienić kierunek szycia.

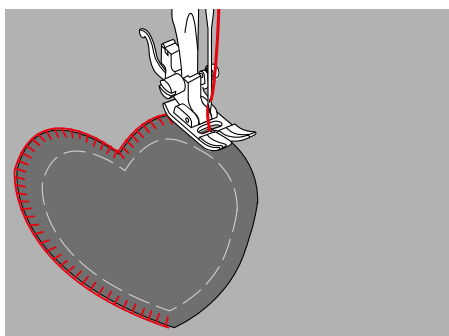

7.3 Delikatnie prowadzić materiał pod stopką dwiema rękami



Do łatwiejszego prowadzenia materiału można użyć rękawiczki do pikowania z gumowymi końcówkami.

Zalecamy używanie stołu powiększającego pole pracy. Podczas pikowania z wolnej ręki, warto rozpocząć na środku materiału i kierować się na zewnątrz. Prowadzić materiał ostrożnie po łuku, we wszystkich kierunkach do czasu uzyskania potrzebnego wzoru pikowania. Stopka do pikowania lub cerowania/haftowania są odpowiednie do swobodnego pikowania.

Pracując lotem trzmiela, całą pracę pokrywa się równo rozłożonym ściegiem. Pojedyncza linia ściegu jest zaokrąglona i nigdy się nie przecina.

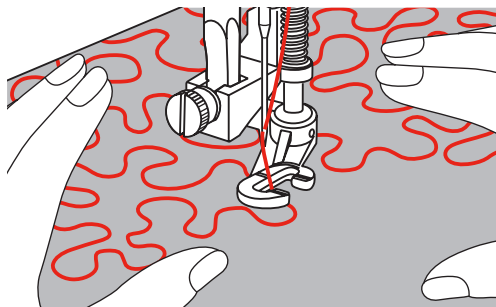

Warunek:

- Górną warstwę, wypełnienie i spodnią warstwę należy połączyć szpilkami lub fastrygą.
 - > Opuścić ząbki transportu.
 - > Usunąć uchwyt stopki i zamocować w jego miejsce stopkę do cerowania/haftowania.
 - Dźwignia (1) musi znaleźć się na górze uchwytu igły (2).
 - > Wsunąć stopkę do cerowania haftowania palcem, od dołu i dokręcić śrubę mocującą (3).

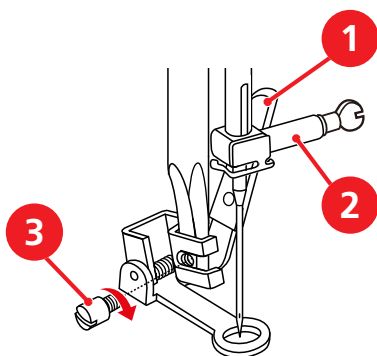

- > Ustawić długość ściegu na «0».
- > Obrócić pokrętło wyboru ściegów na kategorię «A».
- > Jeśli potrzeba, wyregulować napięcie górnej nici.
- > Nacisnąć na rozrusznik nożny, aby rozpocząć szycie.
- > Trzymając materiał dwiema rękami blisko stopki, prowadzić materiał jak w tamborku.
- > Jeśli nić jest przeciągna do góry, zmniejszyć prędkość pracy.
- > Jeśli na lewej stronie materiału pojawiają się supelki, zwiększyć prędkość przesuwania materiału.

7.4 Szycie patchworków

Zszywanie części patchworku

- > Zamocować stopkę podstawową lub stopkę do patchworku.
- > Obrócić pokrętło wyboru ściegów na kategorię «A».
- > Ustawić pokrętło długości ściegu na potrzebną długość 1–3.
- > Ustawić pozycję igły na «Środkową».
- > Złożyć dwie części materiału prawymi stronami do siebie.

- > Zszyć elementy z naddatkiem szwu 5 mm lub prowadzić materiał wzdłuż prowadnika stopki do patchworku.

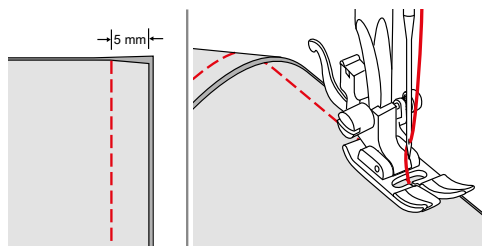

- > Rozprasować szew na zewnątrz.

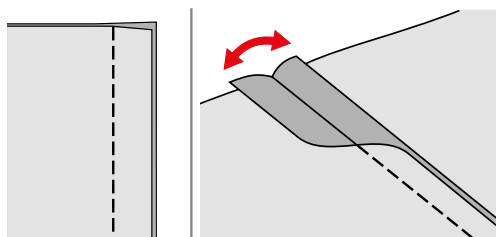

Dekorowanie szwów

- > Zamocować stopkę podstawową.
- > Wybrać i ustawić ścieg dekoracyjny.
- > Ustawić szerokość ściegu.
- > Ustawić pozycję igły na «Środkową».
- > Kontynuować szycie na prawej stronie materiału.
- > Umieścić szew łączący na środku stopki.
- > Szyć nad wykonanym ściegiem, nakładając ścieg dekoracyjny.

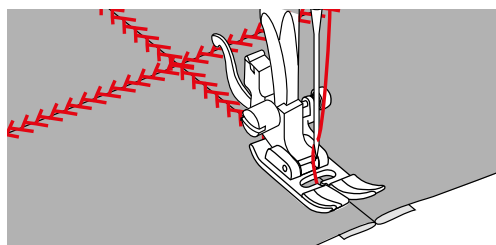

8 Czyszczenie i konserwacja

8.1 Czyszczenie zębów transportu

Resztki nici i zabrudzenia należy regularnie usuwać z mechanizmów pod płytką ściogową.



Elementy napędzane elektronicznie

Możliwość zranienia w okolicach igły oraz chwytacza.

- > Podnieść stopkę.
- > Wyłączyć maszynę i odłączyć ją od źródła zasilania.

- > Wyłączyć maszynę i odłączyć ją od źródła zasilania.
- > Zdjąć stopkę i wyjąć igłę.
- > Opuścić zębki transportu.

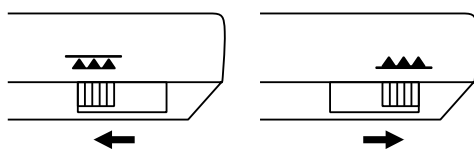

- > Pociągnąć dźwignię zwalnającą (1) w prawo i zdjąć pokrywę szpulki (2).

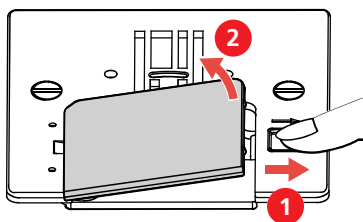

- > Wykręcić śrubę mocującą płytkę ściogową i zdjąć płytkę.

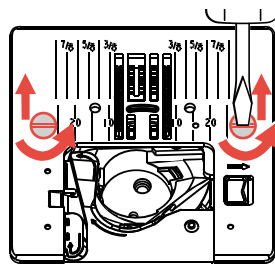

- > Wyczyścić zębki transportu pędzelkiem do czyszczenia.

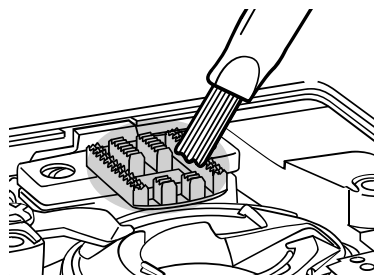

- > Zamocować płytkę ściogową. Włożyć do otworów i dokręcić śruby mocujące płytkę ściogową.
- > Założyć osłonę szpulki.
- > Podnieść zębki transportu.
- > Zamocować igłę.
- > Zamocować stopkę.

- > Podłączyć maszynę do źródła zasilania i włączyć ją.

8.2 Czyszczenie chwytacza

OSTROŻNIE

Elementy napędzane elektronicznie

Możliwość zranienia w okolicach igły oraz chwytacza.

- > Podnieść stopkę.
- > Wyłączyć maszynę i odłączyć ją od źródła zasilania.

- > Zdjąć stopkę i wyjąć igłę.
- > Zdjąć płytkę ścięgową.
- > Wyczyścić kosz chwytacza pędzelkiem.

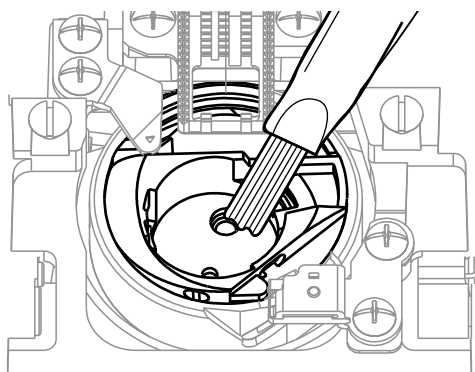

- > Podnieść igłę do najwyższej pozycji.
- > Wyjąć bębnek.

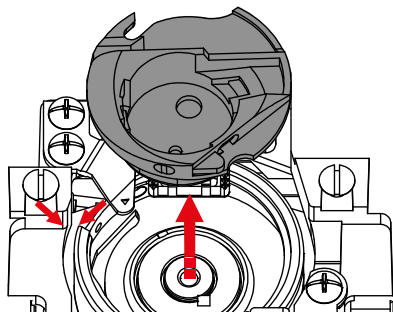

- > Wyczyścić bieżnię chwytacza pędzelkiem.

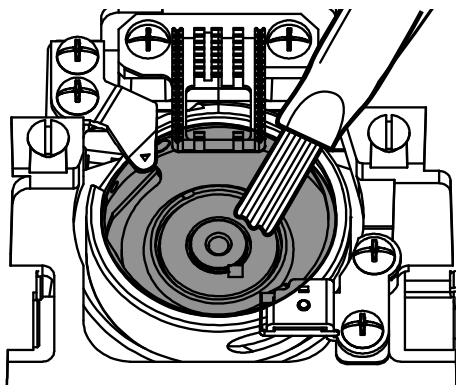

- > Zamocować kosz chwytacza.

Uwaga: Oznaczenia na koszu chwytacza i na zderzaku w maszynie muszą się zrównać.

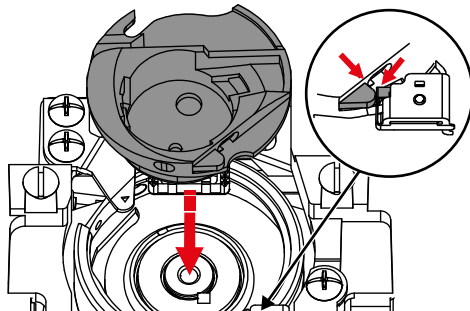

- > Zamocować płytkę ścięgową.
- > Zamocować osłonę szpulki.
- > Zamocować igłę i stopkę.

8.3 Oliwienie igielnicy

Brak oliwienia igielnicy może spowodować uszkodzenie maszyny. Jeśli maszyna jest często używana, igielnica i mechanizm zygzaka muszą być oliwione minimum co 6 miesięcy.

OSTRZEŻENIE

Elementy napędzane elektronicznie

Ryzyko zranienia podczas pracy w pobliżu igielnicy.

- > Wyłączyć maszynę i odłączyć ją od źródła zasilania.

- > Usunąć zaślepkę (1) oraz śrubę (2).

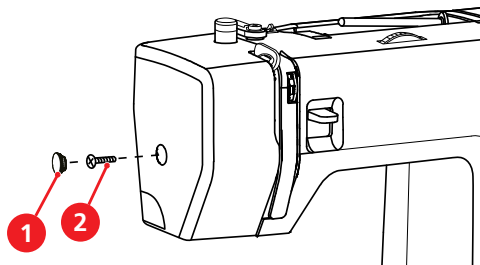

- > Usunąć obudowę oświetlenia (3).
 - Uważać na ruchome części maszyny, gdy obudowa jest zdemontowana.

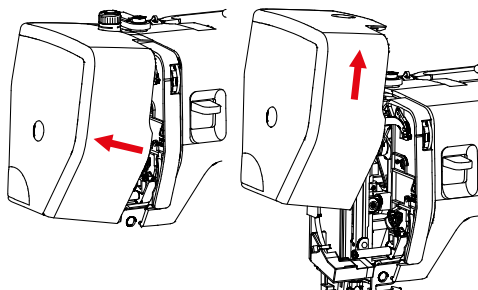

- > Wpuścić kroplę oleju maszynowego na ruchome elementy igielnicy i pozostałe części wskazane strzałkami na ilustracji.

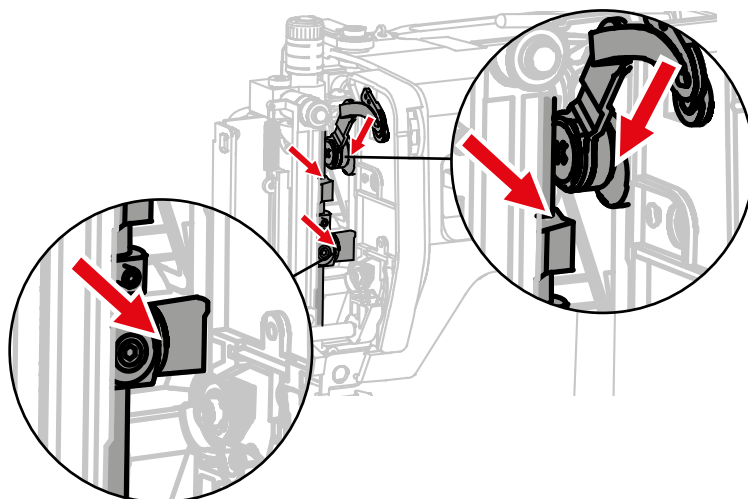

- > Obrócić kilka razy kołem zamachowym, a następnie wytrzeć nadmiar oleju ściereczką lub ręcznikiem papierowym.
- > Założyć i zamocować obudowę igielnicy.

9 Rozwiązywanie problemów

Błędy	Powód	Rozwiązanie
Nierówne formowanie się ściegów	Naprężenie górnej nici zbyt duże lub za małe.	> Wyregulować naprężenie górnej nici.
	Igła krzywa lub tępa.	> Wymienić igłę, upewnić się, że stosowana jest igła wysokiej jakości, zalecana przez BERNINA.
	Niskiej jakości igła.	> Użyć nowej, markowej igły, zalecanej przez BERNINA.
	Niskiej jakości nici.	> Używać markowych nici.
	Niewłaściwa kombinacja nici/igła.	> Dopasować grubość igły i nici.
	Niewłaściwe nawleczenie.	> Nawlec ponownie maszynę.
	Materiał był ciągnięty.	> Pozwolić maszynie prowadzić materiał.
Kurz lub resztki nici dostały się pod sprężynę naprężającą w koszyku bębena.	> Wyczyścić kosz chwytacza (patrz strona 68).	
Przepuszczenie ściegów	Niewłaściwa igła.	> Używać igły w systemie 130/705H.
	Igła krzywa lub tępa.	> Wymienić igłę.
	Niskiej jakości igła.	> Użyć nowej, markowej igły, zalecanej przez BERNINA.
	Igła jest niewłaściwie nawleczona.	> Wsunąć igłę do uchwyty igły, płaską częścią do tyłu, maksymalnie do góry i dokręcić śrubę mocującą igłę.
	Niewłaściwe ostrze igły.	> Dobrać rodzaj igły przeznaczeniem do używanego materiału.
Brzydkie ściegi	Pozostałości nici w górnym naprężaczu.	> Złożyć na pół fragment lekkiego materiału i przesuwając złożoną krawędź (nie surowe brzegi) pomiędzy talerzykami naprężacza, do przodu i do tyłu, aby wyczyścić prawą i lewą stronę naprężacza.
	Niewłaściwe nawleczenie.	> Nawlec ponownie maszynę.
	Nić jest blokowana w chwytaczu.	> Wyjąć z maszyny górną nić oraz kosz chwytacza, obrócić ręcznie kołem zamachowym do przodu i usunąć resztki nici.
	Niewłaściwa kombinacja nici/igła.	> Sprawdzić kombinację nici/igły.

Błędy	Powód	Rozwiązanie
Zrywanie górnej nici	Niewłaściwa kombinacja nici/igła.	> Dopasować grubość igły i nici.
	Górne naprężenie zbyt wysokie.	> Zmniejszyć naprężenie górnej nici.
	Niewłaściwe nawleczenie.	> Nawlec ponownie maszynę.
	Niskiej jakości nici.	> Używać markowych nici.
	Uszkodzona płytka ściegowa lub chwytacz.	> Prosimy o kontakt z serwisem BERNINA w celu usunięcia usterki. > Wymienić płytkę ściegową.
Zrywanie dolnej nici	Dolna nitka jest niewłaściwie nawleczona.	> Wyjąć i ponownie nawlec dolną nić. – Nić powinna rozwijać się płynnie.
	Szpulka jest źle nawinięta.	> Sprawdzić szpulkę i nawlec maszynę poprawnie.
	Uszkodzony otwór w płytce ściegowej.	> Prosimy o kontakt z serwisem BERNINA w celu usunięcia usterki. > Wymienić płytkę ściegową.
	Igła krzywa lub tępa.	> Wymienić igłę.
Łamanie igieł	Igła jest niewłaściwie nawleczona.	> Wsunąć igłę do uchwytu igły, płaską częścią do tyłu, maksymalnie do góry i dokręcić śrubę mocującą igłę.
	Materiał był ciągnięty.	> Pozwolić maszynie prowadzić materiał.
	Materiał był popychany (dotyczy cięższych materiałów).	> Używać właściwych stopkek do pracy na grubych materiałach. > Używać narzędzia kompensacji wysokości podczas szycia przez grube szwy.
	Niść jest plątana.	> Używać markowych nici.
Maszyna nie włącza się	Wyłączyć maszynę.	> Włączyć maszynę.
	Maszyna nie jest podłączona.	> Podłączyć wtyczkę zasilającą.
	Maszyna została uszkodzona.	> Prosimy o kontakt z serwisem BERNINA.
	Zbyt niska temperatura pomieszczenia.	> Umieścić maszynę w ciepłym pomieszczeniu na godzinę przed jej uruchomieniem. > Podłączyć przewód zasilający i włączyć maszynę.
	Podnieść stopkę.	> Opuścić stopkę.
Nie działa oświetlenie wokół igielnicy ani nad wolnym ramieniem	Oświetlenie jest uszkodzone.	> Prosimy o kontakt z serwisem BERNINA.

10 Parametry techniczne

Oznaczenie	Wartość	Jednostka
Oświetlenie (LED)	200	mW
Prędkość maksymalna	1100	Ściągów na minutę
Wymiary (S × G × W)	416 × 174 × 299	mm
Waga	7.07	kg
Zasilanie (pobór mocy)	120 (0.7) 230/240 (90)	V (A) V (W)
Poziom hałasu	80	dB (A)
Klasa zabezpieczenia (inżynieria elektryczna)	Klasa zabezpieczenia II	

11 Informacje dodatkowe

11.1 Przegląd ściegów

Przegląd ściegów

Pokrętko długości ściegu	Pokrętko wyboru ściegów												
		A	B	C	D	E	F	G	H	I	J	K	L
0 – 4													
S1													
S2													

Indeks

C

Czyszczenie chwytacza	68
Czyszczenie ząbków transportu	67

D

Długość ściegu	34
Dodatkowy trzpień na nić	17
Dziurki	59
Dźwignia szycia wstecz	36

I

Igła, Nić i Materiał	13
Igły i nici	14
Igły, Nici	15
Instrukcje bezpieczeństwa	5

M

Mocowanie blokady szpulki	17
Mocowanie dodatkowego trzpienia na nić	18
Mocowanie przewodnika krawędziowego	22
Mocowanie stopki	22

N

Naprężenie górnej nici	35
Narzędzie kompensacji wysokości	37
Nawijanie dolnej nici	28
Nawlekanie dolnej nici	31
Nawlekanie górnej nici	23
Nawlekanie podwójnej igły	27
Nawlekanie potrójnej igły	27

O

Objaśnienia symboli	8
Ochrona środowiska	7
Stopka	21

P

Podłączanie maszyny	16
Podłączanie rozrusznika nożnego	16
Podnoszenie i opuszczanie stopki	21
Podnoszenie ząbków góra/dół	19
Pojemnik na akcesoria	19
Pokrętło balansu ściegu	35

Pokrętło wyboru ściegu	33
Pozycjonowanie igły góra/dół	19
Pozycjonowanie igły prawo/lewo	20
Przegląd akcesoriów	11
Przegląd igieł	13
Przegląd maszyny	
Góra	10
Przód	9
Tył	11
Przegląd stopek	12
Przełącznik zasilania	16
Przygotowanie do nawlekania	23

R

Regulacja docisku stopki	23
Regulacja prędkości	16
Rozwiązywanie problemów	71

S

Specyfikacja techniczna	73
Stolik powiększający	19
Stosowanie siatki na nitkę	17
Szerokość ściegu	34
Szycie narożników	38
Szycie trudnych materiałów	38
Szycie wstecz	36

Ś

Ściegi dekoracyjne	54
Ściegi użytkowe	39

W

Wybór ściegu	33
Wymiana igły	20
Wymiana stopki	21
Wymiana uchwytu stopki	22

Z

Zabezpieczanie ściegu	37
-----------------------------	----



www.bernette.com/b05CRAFTER

2023-06 PL
5020105.00A.16
© BERNINA International AG
Steckborn CH, www.bernina.com