



b05  
CRAFTER

Инструкция

bernette

SWISS DESIGN



# Съдържание

<b>ВАЖНА ИНСТРУКЦИЯ ЗА БЕЗОПАСНОСТ</b> .....	<b>5</b>	Вдяване на совалката .....	30
<b>Важна информация</b> .....	<b>7</b>	Извадете долния конец .....	31
<b>1 My bernette</b> .....	<b>9</b>	<b>3 Креативно шиене</b> .....	<b>33</b>
1.1 Преглед на машината .....	9	3.1 Задайте програма .....	33
Общ преглед отпред .....	9	3.2 Въвеждане на мотиви .....	34
Общ преглед отгоре .....	10	Задаване на ширина на тегела .....	34
Общ преглед отзад .....	11	Регулиране на дължината на стъпката .....	34
1.2 Аксесоари .....	11	Регулиране на опъна на горния конец .....	34
Включени аксесоари .....	11	Регулиране на баланса .....	35
Преглед на крачетата .....	12	3.3 Бърза затяжка .....	36
1.3 Игла, Конец, Материя .....	13	3.4 Затяжка .....	37
Общ преглед на иглите .....	13	3.5 Шийте дебели места .....	37
Комбинация игла/конец .....	14	3.6 Шиене на ъгли .....	38
Пример .....	15	3.7 Шиене на хлъзгави материи .....	38
Избор на конец .....	15	<b>4 Практични тигели</b> .....	<b>39</b>
<b>2 Подготовка за шиене</b> .....	<b>16</b>	4.1 Общ преглед на практичните тигели .....	39
2.1 Свързване и включване .....	16	4.2 Шиене на прав тигел .....	40
Свързване на машината и педала .....	16	4.3 Шиене в ципа .....	41
Включване на машината .....	16	4.4 Зашиване на скрит цип .....	42
Регулиране на скоростта на шиене с педала .....	16	4.5 Шиене на троен прав тигел .....	44
2.2 Щифт за макара .....	17	4.6 Шиене на троен зиг-заг .....	44
Хоризонтален щифт за макара .....	17	4.7 Супер еластичен тигел .....	45
Втори щифт за макара .....	17	4.8 Защит зиг-заг .....	45
2.3 Свободно рамо .....	18	4.9 Ръчно кърпене .....	46
2.4 Подвижна масичка с кутийка за аксесоари .....	18	4.10 Окрайчване на края на плата .....	47
2.5 Вдигане и сваляне на зъбите .....	19	4.11 Двоен оверложен тигел .....	48
2.6 Игла .....	19	4.12 Шиене на видове оверложни тигели .....	48
Вдигане и сваляне на иглата .....	19	4.13 Тесен крайчващ тигел .....	48
Смяна на игла .....	20	4.14 Широко краен тигел .....	49
Регулиране на позицията на иглата .....	20	4.15 Шиене на оверложни тигели използвайки водача за успоредни тигели .....	49
2.7 Краче .....	21	4.16 Шиене на краища на подгъви .....	50
Вдигане и сваляне на крачето .....	21	4.17 Шиене на тесен подгъв .....	50
Смяна на краче .....	21	4.18 Шиене на скрити подгъви .....	51
Регулирайте натиска на крачето .....	23	4.19 Шиене на видими подгъви .....	52
2.8 Вдяване .....	23	4.20 Шиене на плоски съединителни шевове .....	53
Вдяване .....	23		
Вдяване на горния конец .....	23		
Вдяване на двойна игла .....	27		
Вдяване на тройна игла .....	27		
Навинане на калерка .....	28		

4.21	Шиене на тропоски .....	53
<b>5</b>	<b>Декоративни тегели .....</b>	<b>54</b>
5.1	Общ преглед на декоративни програми .....	54
5.2	Промяна на гъстотата на тигела .....	55
5.3	Набори .....	55
	Набори .....	55
	Набори .....	55
5.4	Свързващи бодове .....	56
	Съединяващ тегел .....	56
	Свързващ тегел с двоен оверложен тегел .....	57
5.5	Окрайчване .....	57
	Окрайчване с видове оверложни тегели .....	57
	Окрайчване с миден бод .....	58
<b>6</b>	<b>Илици .....</b>	<b>59</b>
6.1	Общ преглед на илиците .....	59
6.2	Отбележете илиците .....	59
6.3	Определете дължината на илика .....	59
6.4	Уякчаване на илик .....	59
6.5	Направете пробно шиене .....	60
6.6	Шиене на автоматичен илик .....	60
6.7	Прорежете отвора на илика .....	62
6.8	Зашиване на копчета .....	62
<b>7</b>	<b>Куилтинг .....</b>	<b>64</b>
7.1	Общ преглед на Куилтинг програмите .....	64
7.2	Апликации .....	64
7.3	Водете проекта свободно .....	64
7.4	Пачуърк .....	65
<b>8</b>	<b>Почистване и обслужване .....</b>	<b>67</b>
8.1	Почистване на зъбите .....	67
8.2	Почистване на грайфера .....	68
8.3	Смазване на иглената бара .....	69
<b>9</b>	<b>Проблеми по време на работа .....</b>	<b>71</b>
<b>10</b>	<b>Техническа информация .....</b>	<b>74</b>
<b>11</b>	<b>Допълнение .....</b>	<b>75</b>
11.1	Общ преглед на програмите .....	75
	Общ преглед на програмите .....	75
	<b>Индекс .....</b>	<b>76</b>

# ВАЖНА ИНСТРУКЦИЯ ЗА БЕЗОПАСНОСТ

Моля запознайте се със следните инструкции за безопасност преди ползване на шевната машина. Преди да използвате тази машина, моля прочетете внимателно инструкцията за употреба.

## ОПАСНОСТ!

За намаляване на риска от ел. шок:

- Не оставяйте машината без внимание, докато е включена.
- След приключване на работа винаги изключвайте машината от електричеството.

Защита от LED радиация:

- Не гледайте към LED светлината директно с оптични инструменти (напр. лупа). LED светлината отговаря на защитно стъкло 1M.
- Когато LED лампичка е повредена или дефектирала, свържете се с bernette дилър.

## ВНИМАНИЕ

За намаляване риска от изгаряне, запалване, ел. шок или нараняване:

- При работа с машината винаги използвайте кабела на машината. Само за USA и Canada: Не поставяйте кабел NEMA 1-15 до вериги над 150 волта към земята.
- Използвайте тази машина само по предназначението, описано в това ръководство.
- Използвайте машината само в сухи помещения.
- Не използвайте машината във влажни помещения.
- Не използвайте машината като играчка. Необходимо е допълнително внимание, особено когато машината се използва в близост до деца.
- Машината не може да се използва от деца под 8 или от възрастни с психични заболявания, сензорни или ментални проблеми или при липса на опит и знания за работа с машина, освен ако не са наблюдавани и инструктирани относно отговорното използване на уреда и са запознати със съответните рискове.
- Не трябва да бъдат оставяни деца да играят с машината.
- Почистването и обслужването не трябва да бъдат извършвани от деца, освен ако не са наблюдавани от възрастен.
- Никога не използвайте машината, ако е с повреден кабел или щепсел, ако не работи нормално, ако е била изпускана или бутана, или изпускана във вода. Никога не използвайте машината, ако е с повреден

кабел или щепсел, ако не работи нормално, ако е била изпускана или бутана, или изпускана във вода. Свържете се с най-близкия оторизиран дилър на bernette за уточняване на детайлите.

- Използвайте само аксесоари препоръчани от производителя.
- Не използвайте машината с блокирани вентилационни места. Поддържайте местата за вентилация и педала свободни и почистени от мъх, прах, конци и парчета плат.
- Не пъхайте предмети в отворите на машината.
- Не поставяйте предмети върху педала.
- Винаги използвайте машината с оригиналния педал. FC-2902D/FC-1902A
- Не използвайте машината в помещения, където се работи с аерозоли (спрейове) или кислород.
- Дръжте пръстите се далеч от движещите се части. Нужно е допълнително внимание по време на работа в зоната около иглата.
- Не дърпайте и не бутайте машината по време на работа. Това може да доведе до изкривяване/счупване на иглата или до повреда в машината.
- Когато правите някакви настройки в зоната на иглата – като вдяване на игла, смяна на игла, поставяне на калерка или смяна на краче – изключвайте машината «0».
- Не използвайте затъпени или изкривени игли.
- Винаги използвайте оригинална плочка bernette В противен случай иглата може да се счупи.
- За изключване на машината натиснете копчето на "0" и след това извадете щепсела от ел. контакта. Не дърпайте кабела, а хванете щепсела и го извадете от контакта.
- Винаги изключвайте машината от ел. контакта при свалени или отворени капаци при смазване или по време на други настройки, описани в това ръководство.
- Машината е осигурена с двойна изолация (освен Канада, Америка и Япония). Използвайте само идентични части. Виж инструкциите за обслужване на двойно изолирани продукти.
- Нивото на звука при нормална работа е по-малко от 80 dB (A).

## Важна информация

### Наличие на ръководството за употреба

Към машината е включено съкратено ръководство.

- Запазете съкратеното ръководство на подходящо място до машината, за да може да се консултирате от него в случай на нужда.
- Подробната инструкция може да се свали от [www.bernette.com](http://www.bernette.com)
- При предаване на машината на трета страна, осигурете съкратеното ръководство.

### Правилна употреба

Вашата *bernette* машина е конструирана и предназначена само за домашна употреба. Машината е предназначена за материи и материали, описани в тази инструкция. Всяка друга употреба не е подходяща. BERNINA не носи отговорност за последствия от неправилна и неподходяща употреба.

### Окомплектовка и обсег на доставка

Например изображенията, използвани в това ръководство, са за нуждите на илюстрациите. Машините, показани на снимките и техните аксесоари не винаги съвпадат с актуалните, включени към вашата машина. Аксесоарите към машината могат да се различават за различните държави. Аксесоарите, описани или показани, които не са включени в обхвата на доставки, могат да се поръчат допълнително от *bernette* дилър. Допълнителните аксесоари могат да се намерят на [www.bernette.com](http://www.bernette.com).

Поради технически причини и за подобряване на продуктите, могат да се правят регулярни промени в окомплектовката на машините и в обсега и времето на доставка, без предварително известяване.

### Обслужване на двойно изолирани продукти

При двойно изолираните продукти вместо заземяване са осигурени две системи за сигурност. Двойноизолираните продукти не се нуждаят от допълнително заземяване и не трябва да бъде поставяно. Обслужването на двойноизолирани продукти изисква специални грижи и познания на системата и трябва да се обслужва от квалифициран сервизен персонал. Частите които се сменят трябва да са идентични с оригиналните. Двойно изолираните продукти се маркират с: «Двойна изолация» или «двойно-изолиран».

 Продукта може да е маркират със символа.

### Опазване на околната среда

BERNINA International AG е ангажирана с опазването на околната среда. Стремим се да сведем до минимум лошото въздействие върху околната среда като непрекъснато подобряваме дизайна на нашите продукти и технологията на производство.



Машината е обозначена със символа на зачертан отпадък. Това означава, че машината не трябва да се изхвърля в контейнери за битови отпадъци, след като вече не се нуждаете от нея. Неправилното изхвърляне може да доведе до навлизането на опасни вещества в подземните води и по този начин в нашата хранителна верига, което уврежда нашето здраве.

Машината трябва да се предаде безплатно в най-близкия пункт за събиране на отпадъци за ел. оборудване. Информация за събирателните пунктове може да се намери в местната администрация. Когато купувате нова машина, може да предадете безплатно старата ви машина на вашия дилър, който да я изхвърли на правилния пункт.

Ако машината съдържа лични данни, вие сте отговорни за изтриването им преди да предадете машината.

## Обяснения на символите

 **ОПАСНОСТ**

Обозначаването на високорисковата случайност , която може да доведе до сериозни наранявания или потенциално дори смърт, ако не се избегне.

 **ПРЕДУПРЕЖДЕНИЕ**

Обозначаването на средно-рискови случаи, които могат да доведат до сериозни наранявания, ако не се избегнат.

 **ВНИМАНИЕ**

Обозначаването на ниско-рискови случаи, които могат да доведат до минимални или средни или средни наранявания, ако не се избегнат.

*ВНИМАНИЕ*

Обозначаването на случаи , които могат да доведат до материални повреди, ако не се избегнат.



# 1 My bernette

## 1.1 Преглед на машината

### Общ преглед отпред

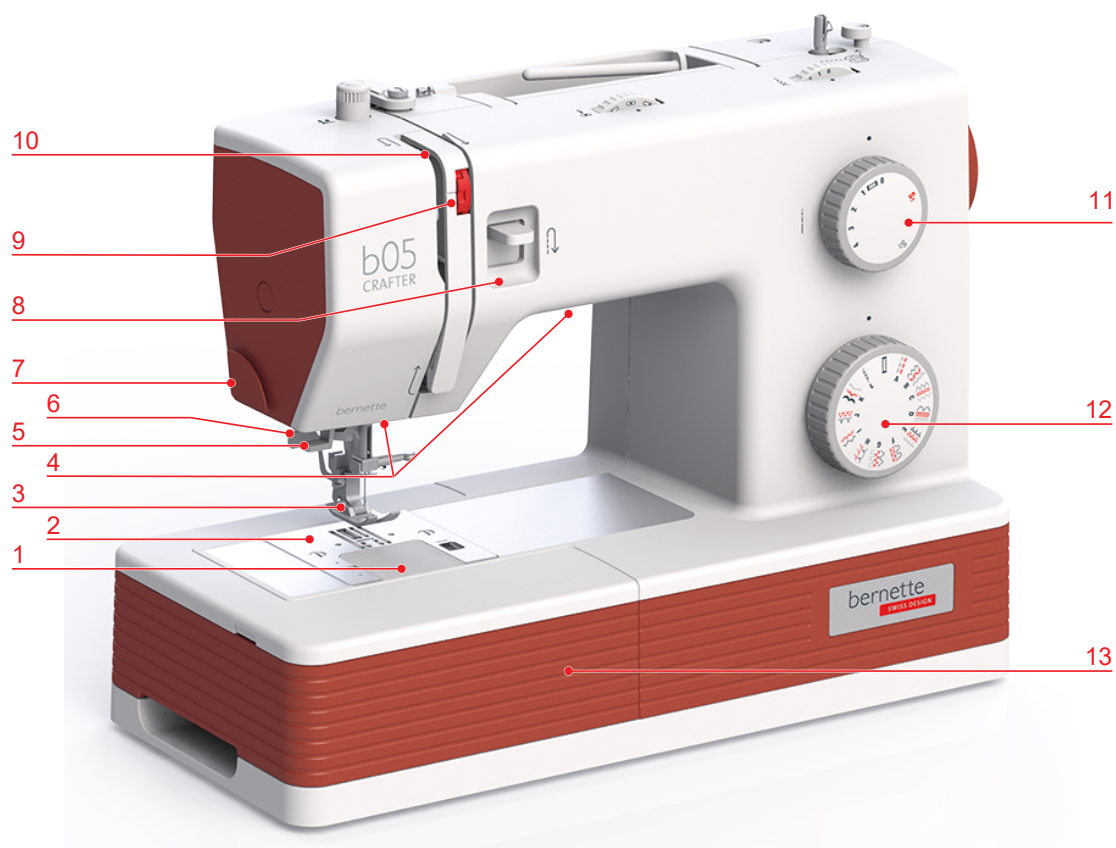

- 1 Капак на плочката
- 2 Плочка
- 3 Краче
- 4 Светлина
- 5 Вдевачка на края
- 6 Лост за илик
- 7 Ножче за отрязване

- 8 Затяжка
- 9 Регулатор на опъна на края - бремза
- 10 Опъвач на края
- 11 Регулатор на дължината на тегела
- 12 Програматор
- 13 Масичка и кутийка за аксесоари

## Кутия за аксесоари

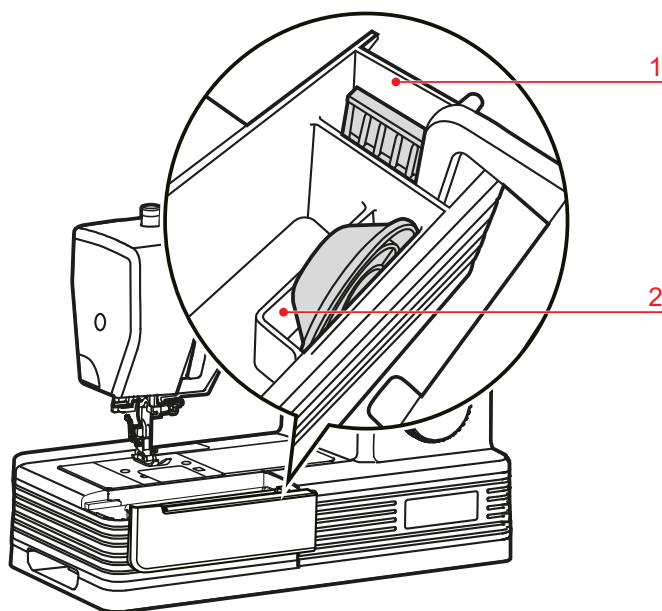

1 Отделение за комплект игли

2 Отделение за ограничители за макари

## Общ преглед отгоре

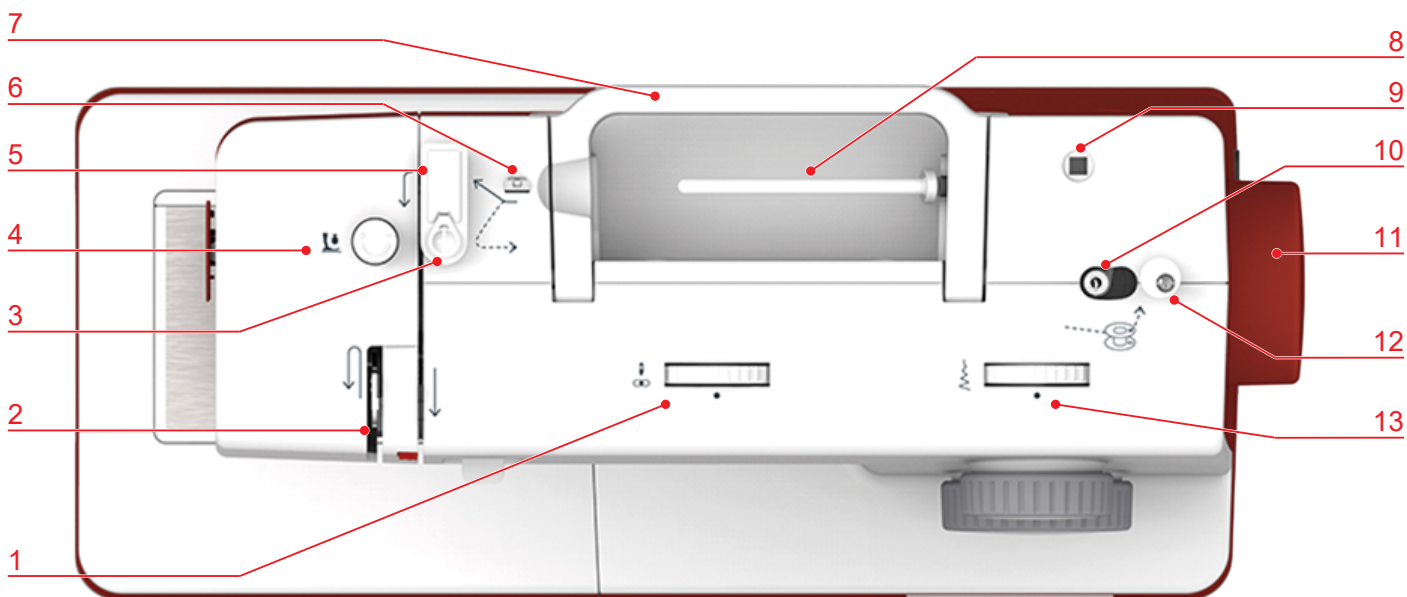

- 1 Позициониране на иглата
- 2 Опъвач на края
- 3 Водач за навиване на калерка
- 4 Регулатор на натиска на крачето
- 5 Опъвач на края
- 6 Водач на края
- 7 Дръжка

- 8 Щифт за макара
- 9 Отвор за допълнителния щифт
- 10 Навивачка на края калерката
- 11 Странично колело
- 12 Ограничител на калерката при навиване
- 13 Регулатор на ширината на тегела

## Общ преглед отзад

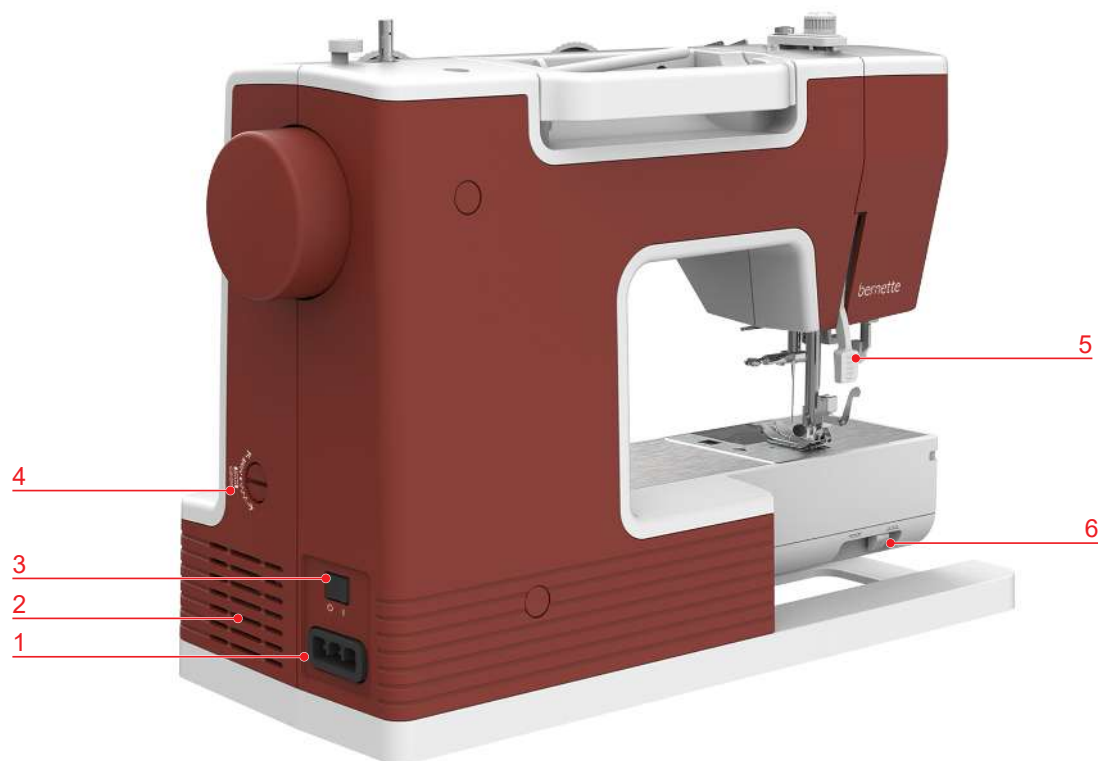

- |   |                                  |   |                              |
|---|----------------------------------|---|------------------------------|
| 1 | Ел. кабел/свързване към машината | 4 | Балансьор                    |
| 2 | Места за вентилация              | 5 | Лост за повдигане на крачето |
| 3 | Копче за вкл/изкл                | 6 | Лост за зъбите               |

## 1.2 Аксесоари

### Включени аксесоари

Посетете [www.mybernette.com/accessories](http://www.mybernette.com/accessories) за повече информация относно предлаганите аксесоари.



Фигура	Име	Фигура	Име
	Калерки (3x)		Втори щифт за макара
	Мрежичка		Педал с кабел
	Избор на игли		Водач за успоредни тигели

Фигура	Име	Фигура	Име
	Четчица и порачка		Масльонка
	Ограничител малък		Меки основи
	Ограничител малък		Отверка
	Устройство за висока компенсация		

### Преглед на крачетата

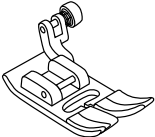
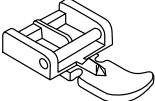
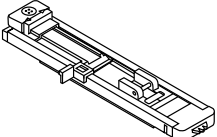
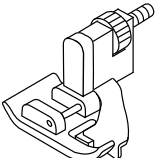
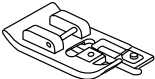
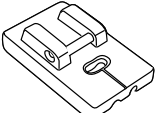

Илюстрация	Име	Предназначение
	Краче за зиг-заг	За шиене на различни практични и декоративни програми и подгъви.
	Краче за цип	За зашиване на цип.
	Краче за илик с плъзгач	За шиене на илици с или без корда.
	Краче за скрит подгъв	За шиене на скрит подгъв
	Краче за оверложни тигели	За шиене на видове оверложни тегели и за зачистване на краища.
	Краче за скрит цип	За скрит цип.

### 1.3 Игла, Конец, Материя

Иглите се износват с течение на времето. Затова иглата трябва да се сменя често. Само добрия връх на иглата води до добри резултати при шиене. Най-общо, колкото по-тънка е материята, толкова по-тънка е иглата. Иглите на схемата са или от аксесоара на машината или допълнителен аксесоар, в зависимост от машината.

- Размер игли 70, 75: за тънки материи.
- Размер игли 80, 90: за средно дебели материи.
- Размер игли 100, 110: за дебели материи.

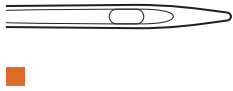

#### Общ преглед на иглите

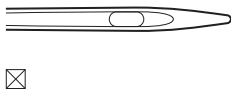
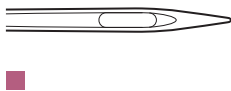
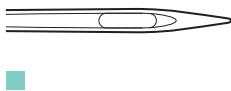
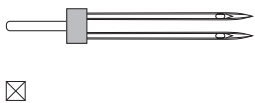
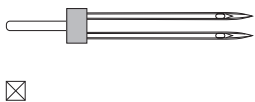
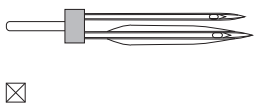
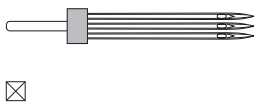
Илюстрация	Име на игла	Описание на игла	Предназначение
	<b>Универсална игла</b> 130/705 H 70-110	Леко заоблен връх	За почти всички естествени и изкуствени материи (вълнени и трикотажни).
	<b>Игла стреч</b> 130/705 H-S 75, 90	Средно заоблен връх, специална форма на ухото и скосяване	За жарсе, трико, памучни и еластични материи.
	<b>Игли за жарсе/бродерия</b> 130/705 H SUK 70-100	Средно заоблен връх	За трикотажни изделия. За бродерия.
	<b>Игли за дънки</b> 130/705 H-J 80-110	Тесен връх, уякчена повърхност	За дебели материи като деним, джинси или брезент.
	<b>Игли за кожа</b> 130/705 H LR 90, 100	Със скосен връх (LR = специален връх за шиене на кожа)	За всички видове кожа, изкуствена кожа, пластмаса, промазка.
	<b>Microtex игли</b> 130/705 H-M 70-110	Остър връх, тясно ухо	За микрофибър и коприна.
	<b>Игли за квилтинг</b> 130/705 H-Q 75, 90	Леко заоблен фин връх	За прави и лицеви тигели.
	<b>Игли за бродерия</b> 130/705 H-E 75, 90	Леко заоблен връх, специално широко ухо и широк улей	За бродеране на всички естествени и изкуствени материи.

Илюстрация	Име на игла	Описание на игла	Предназначение
	<b>Игли за фини материи</b> 130/705 H SES 70, 90	Леко заоблен връх	За фини трика и трикотажни материи.  За бродирание на фини, деликатни материи.
	<b>Metafil игли</b> 130/705 H METAFIL 80	Дълго ухо (2 mm) във всички размери дебелини	За шиене и бродирание с металически конци.
	<b>Cordonnet игла (за кърпене и бродерия)</b> 130/705 H-N 70-100	Дълго ухо (2 mm) във всички размери дебелини	Лицеви тигели с дебел конец.
	<b>Универсална двойна игла</b> 130/705 H ZWI 70-100	Междуиглово разстояние: 1.0/1.6/2.0/2.5/ 3.0/4.0	За лицеви подгъви на еластични материи, нервюри, декорации.
	<b>Двойна игла стреч</b> 130/705 H-S ZWI 75	Междуиглово разстояние: 2,5/4,0	За лицеви подгъви на еластични материи, нарвюри, декоративни тигели.
	<b>Подгъви с двойна игла</b> 130/705 H ZWIHO 100	Междуиглово разстояние: 2,5	За специални ефекти с бродерия.
	<b>Универсална тройна игла</b> 130/705 H DRI 80	Междуиглово разстояние: 3,0	За лицеви подгъви на еластични материи, декорации.

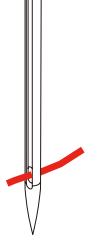
### Комбинация игла/конец

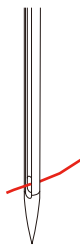
	Комбинацията игла/конец е правилна, когато конецът се вдява лесно и точно през ухото на иглата. Това позволява конецът да бъде шит оптимално.
---	---

	<p>Ако конецът има твърде много движение в дългото ухо, това може да доведе до късане на конца или прескачане на бодове.</p>
	<p>Ако конецът се трие в отвора на иглата и не може да се придвижва правилно през ухото на иглата, това може да доведе до късане на конца или прескачане.</p>

### Пример

Система 130/705 се използва за домашни машини и е показана на схемата Jersey/Stretch Жарце/Еластични материи и трико.

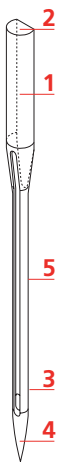
	<p><b>130/705 H-S/70</b></p> <p>Ъ <b>130</b> = дължина (1)</p> <p><b>705</b> = плоска страна (2)</p> <p><b>H</b> = скосяване (3)</p> <p><b>S</b> = връх на иглата (леко заоблен) (4)</p> <p><b>70</b> = размер 0,7 mm (5)</p>
---	---

### Избор на конец

За перфектни шевни резултати, най-важна роля играят качеството на конца и материята.

Ние препоръчваме използването на качествени конци за постигане на добри резултати при шиене.

- Памучните конци имат предимството, че са от естествени нишки и затова са подходящи за шиене на памучни материи.
- Тексторираните конци имат лек блясък, който не се губи при пране.
- Полиестерните конци имат висока еластичност и се предлагат в много цветове.
- Полиестерните конци са по-гъвкави и се препоръчват при изискване за здравина и еластичност.
- Конците от изкуствена коприна са направени от естествени материи и имат блясък.
- Конците от изкуствена коприна са подходящи за декоративни тигели и постигат красив ефект.

## 2 Подготовка за шиене

### 2.1 Свързване и включване

#### Свързване на машината и педала.

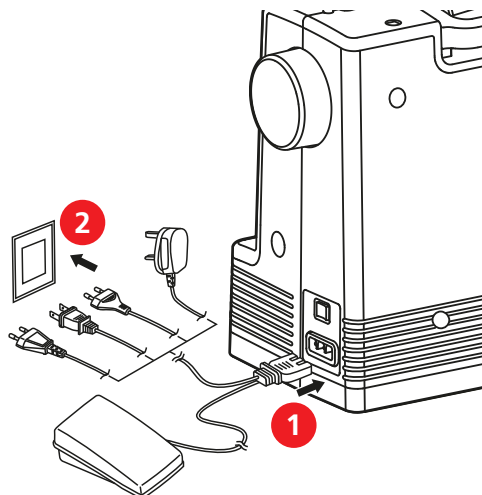

- > Свържете комплекта кабели за ел.захранването (1) и за педала.
- > Свържете кабела (2) в куплунга на машината.

#### Използвайте кабел (само за USA/Канада)

Машината има поляризиран щепсел (единия щифт е по-дълъг от другия. За да намалите риска от ел. шок, щепселът може да се поставя и изважда от ел. контакта само по един начин. Ако щепсела не влиза плътно в ел. контакта, завъртете щепсела. Ако не съвпада, свържете се с ел. техник за инсталиране на подходящ щепсел. Не променяйте щепсела по никакъв начин.

#### Включване на машината

- > За включване на машината, поставете копчето на «I».



#### Регулиране на скоростта на шиене с педала

Скоростта на шиене може да се регулира постоянно от педала.

- > Натиснете педала надолу внимателно, за да стартирате машината.
- > За по-бързо шиененатиснете педала надолу.
- > За да спрете машината отпуснете педала.

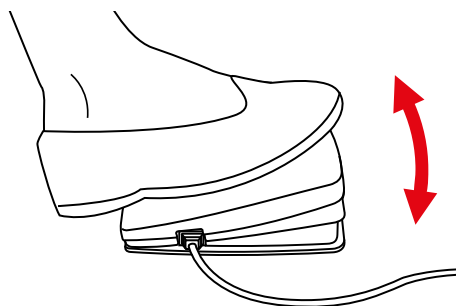



## 2.2 Щифт за макара

### Хоризонтален щифт за макара

#### Поставяне на макарата и ограничителя

Ограничителите придържат правилно макарата върху щифта.

- > Поставете макара на щифта.
- > Поставете подходящ ограничител на щифта, така че да няма разстояние между ограничителя и макарата.

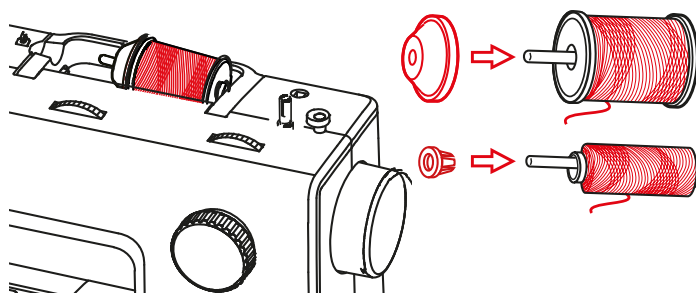

#### Използване на мрежичка

Мрежичката осигурява правилното развиване на конца от макарата и предотвратява омотаването и завързването на конца. Мрежичката се използва само с хоризонтален щифт.

- > Поставете мрежичката върху макарата.

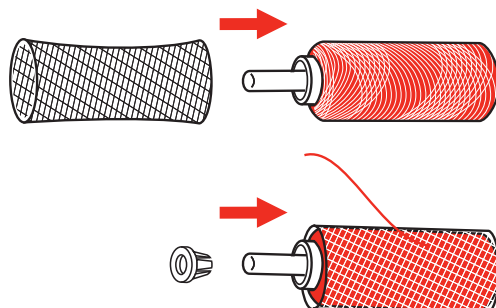

### Втори щифт за макара

#### Поставяне на втори щифт

Вторият щифт се използва при шиене с двойна игла или при навиване на калека.

- > Поставете втория щифт в отвора на капака на машината.

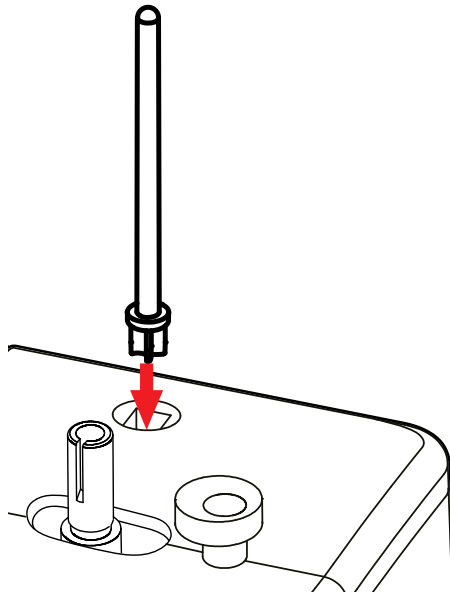

#### Поставяне на макара

- > Поставете меката основа на щифта.
  - Меката основа предотвратява омотаването на конец в щифта.
- > Поставете макара на втория щифт.

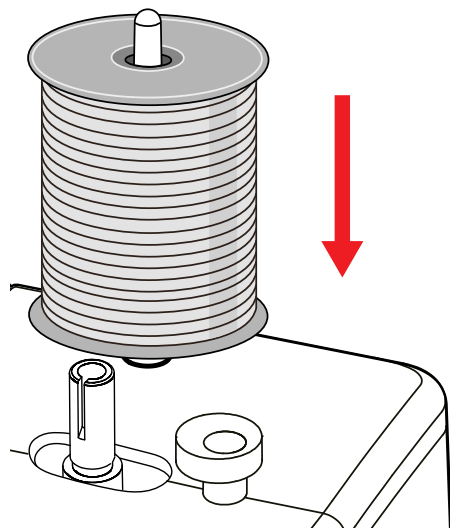

### 2.3 Свободно рамо

bernette b05 предлага солидно свободно рамо, което сигурява голямо разстояние за големи проекти отдясно на иглата.

### 2.4 Подвижна масичка с кутийка за аксесоари

Масичката е с вградена кутийка за аксесоари.

- > За сваляне на масичката, хванете я с ръка (1) и я издърпайте наляво.

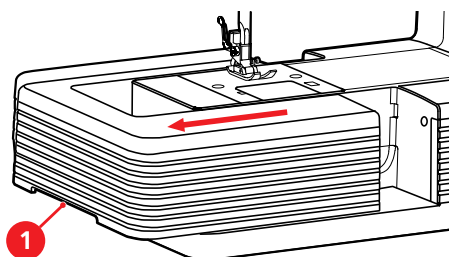

- > За да отворите кутийката за аксесоари, наклонете капака към вас.

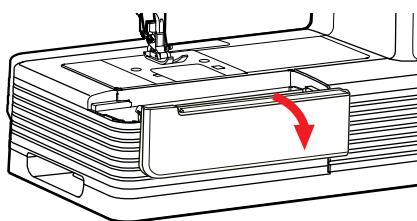

- > За да затворите кутийката за аксесоари, преместете капака надолу.

## 2.5 Вдигане и сваляне на зъбите

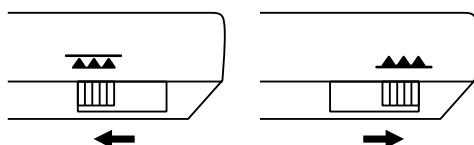

- > За да вдигнете зъбите, натиснете лоста им надясно.
  - Зъбите се вдигат, когато се направи първия бод.
- > Преместете «лоста на зъбите» наляво, за да ги свалите.
  - Зъбите са свалени.

## 2.6 Игла

### Вдигане и сваляне на иглата

- > За да вдигнете иглата, завъртете страничното колело обратно на часовниковата стрелка докато иглата застане в най-горно положение.

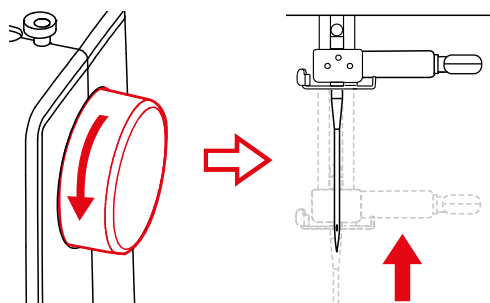

- > За да свалите иглата, продължете да въртите страничното колело обратно на часовниковата стрелка, докато иглата достигне материята.

### Смяна на игла

- > Изключете машината от ел.захранването.
- > Вдигнете крачето.
- > Вдигнете иглата.
- > Развийте фиксиращия винт (1) с отверка.

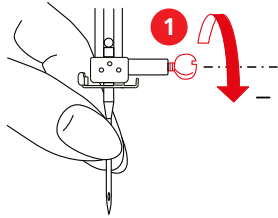

- > Извадете иглата надолу.

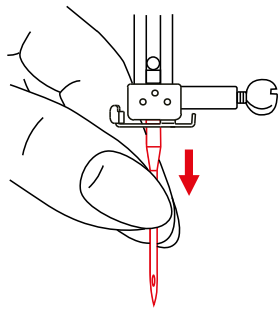

- > Поставете нова игла (2) с плоската страна назад. Пъхнете иглата плътно нагоре в държача на иглата.

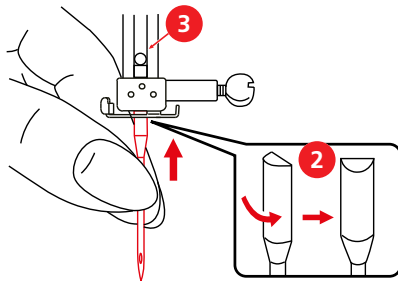

- > Стегнете винта на иглата.

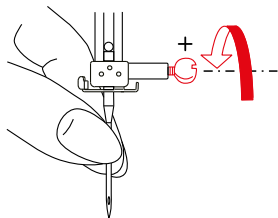

### Регулиране на позицията на иглата

- > Вдигнете иглата.
- > Използвайте препоръчително краче.

- > Задайте необходимата позиция на иглата, използвайки регулатора на позицията на иглата.



## 2.7 Краче

### Вдигане и сваляне на крачето

- > За да вдигнете крачето, преместете лоста нагоре.

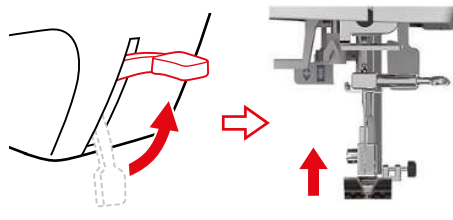

- > За да свалите крачето, преместете лоста надолу.

### Смяна на краче

#### Сваляне на краче

- > Изключете машината от ел.захранването.
- > Вдигнете крачето.
- > Вдигнете иглата.
- > За да смените основата на крачето, натиснете лоста на задната част на държача на крачето нагоре.

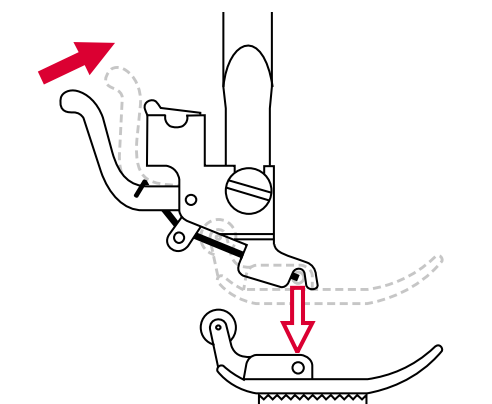

### Свържете основата на крачето

Предпоставка:

- Крачето е свалено.
- > Вдигнете крачето.

#### ВНИМАНИЕ

Иглата се चुпи , заради неподходящо краче

Ако крачето не е подходящо за зададената програма, иглата може да се удари в крачето и да се счупи.

- > Винаги използвайте подходящо краче за програмата.

- > Поставете новото краче под отвора на държача (1) , така че щифта на крачето да съвпада на око с отвора на държача на крачето.
- > Внимателно свалете лоста за повдигане на крачето , докато се свържат основата с държача на крачето.

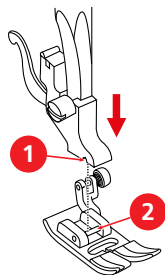

### Сваляне и поставяне на доржача на крачето

Предпоставка:

- Основата е свалена.
- > Вдигнете крачето.
- > Позиционирайте държача на крачето (1) с крачната бара (2) отдолу и наляво.
- > Хванете държача на крачето и винта внимателно.
- > Стегнете винта с отверка.

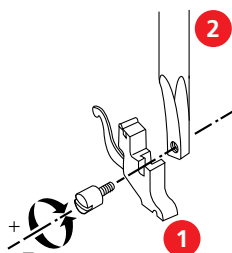

### Поставете водача

Водачът на тигели е подходящ за шиене на паралелни тигели.

- > Поставете водача (1) в отвора на държача на крачето.

- > Задайте желаната дистанция до съседния тегел.

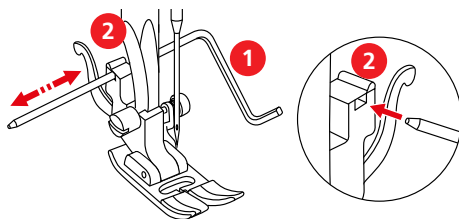

## Регулирайте натиска на крачето



Натиска на крачето е проектиран, за да регулира оптимално натиска спрямо дебелината на материята. Когато работите с дебели материи е препоръчително да намалите натиска на крачето. Това осигурява по-лесното придвижване на крачето. Когато работите с фини материи е препоръчително да увеличите натиска на крачето. Това предотвратява твърде бавното придвижване на плата под крачето.

- > За да увеличите натиска на крачето, завъртете «Регулатора за натиска на крачето» по посока на часовниковата стрелка.
- > За да намалите натиска на крачето, завъртете «Регулатора за натиска на крачето» обратно на часовниковата стрелка.

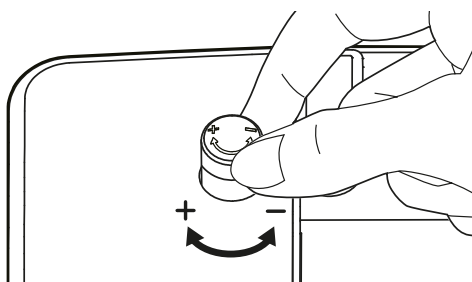

## 2.8 Вдяване

### Вдяване

- > Изключете машината.
- > Вдигнете иглата.
- > Вдигнете крачето.

### Вдяване на горния конец

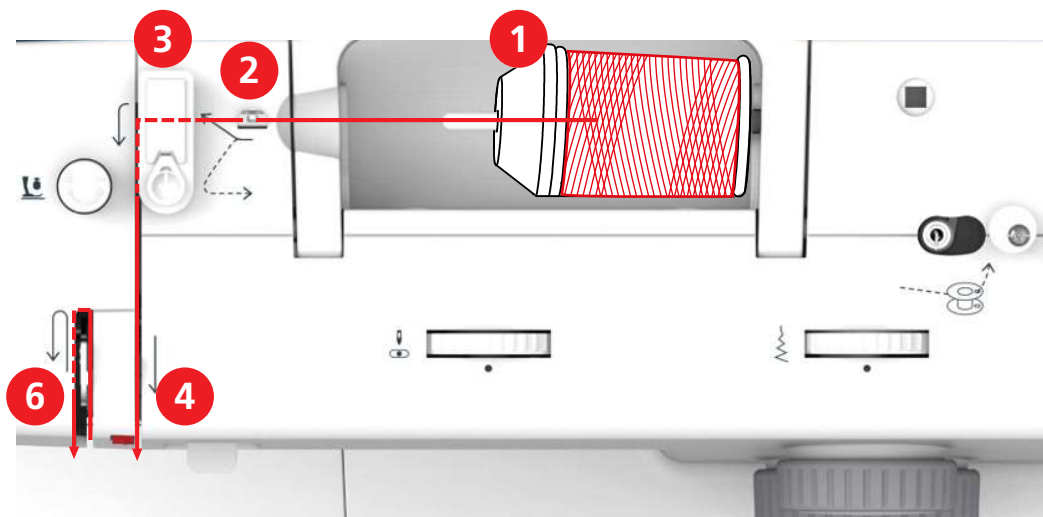

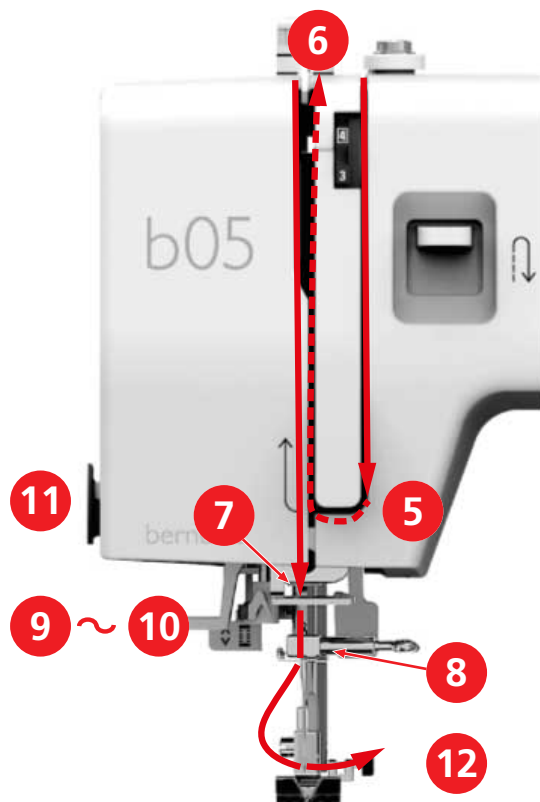

- |   |                            |    |                               |
|---|----------------------------|----|-------------------------------|
| 1 | Ограничител                | 7  | Водач                         |
| 2 | Водач на конеца            | 8  | Водач                         |
| 3 | Опъвач на конеца           | 9  | Лост за вдяване на конеца     |
| 4 | Бремза за опъна на конеца  | 10 | Кукичка                       |
| 5 | Капак на опъвача на конеца | 11 | Ножеч за отрязване на конците |
| 6 | Опъвач на конеца           | 12 | Конец                         |

- > Поставете макара на щифта, така че конецът да се развива по посока на часовниковата стрелка.
- > Поставете подходящ ограничител за макара.
- > Вденете конеца през водача.

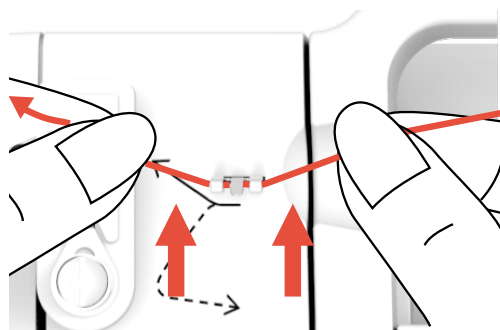



- > Вденете края през бремзата.

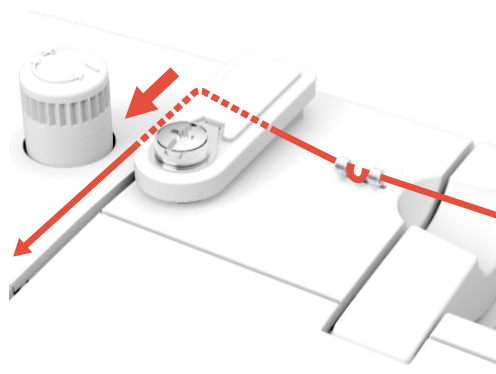

- > Вденете края на конца надолу в канала на конца.



- > Продължете вдяването надолу и около капака на опъвача.

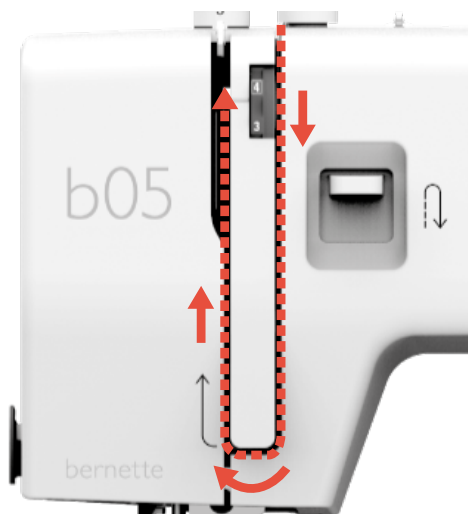

- > Вденете края нагоре отдясно наляво през опъвача и след това назад и надолу.

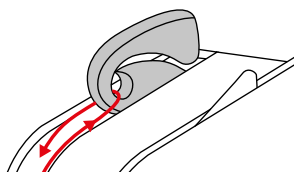

- > Вденете края през водачите над иглата.

- > Свалете крачето.

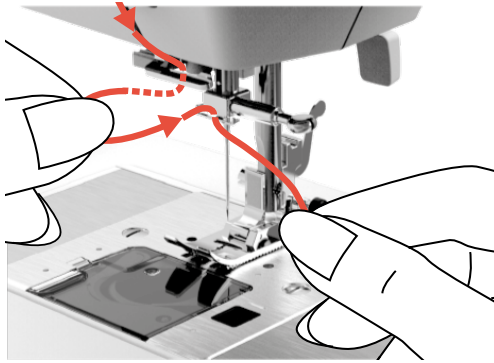

- > Натиснете лоста на автоматичната вдявачка внимателно и прекарайте края около водача.

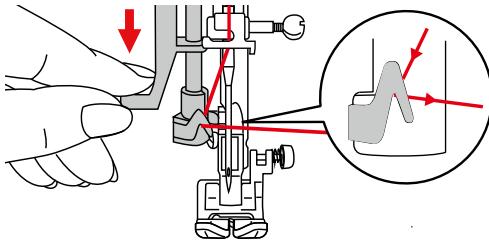

- > Натиснете лоста за вдяване плътно надолу.
  - Кукичката на вдявачката се промушва през ухото на иглата.

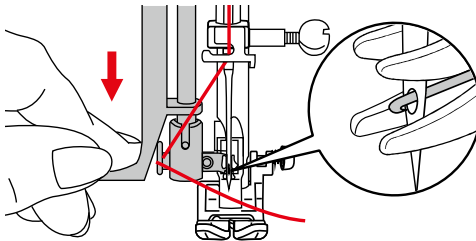

- > Прекарайте края пред иглата и под кукичката и го задръжте с ръка.

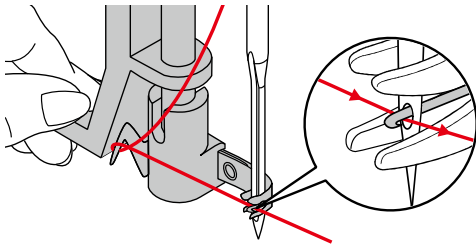

- > За да вденете иглата, повдигнете лоста на вдявачката. Отпуснете края.
  - Кукичката се придвижва назад и издърпва края през ухото на иглата.

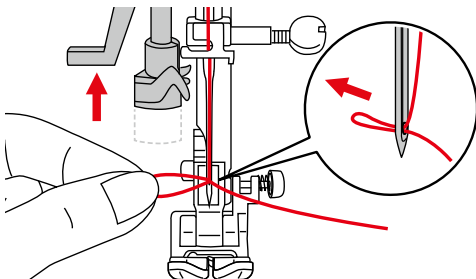

- > Издърпайте края на края през ухото на иглата.

## Вдяване на двойна игла

Предпоставка:

- Препоръчително е използването на крачето за зиг-заг.
  - Двойната игла е поставена.
  - Поставени са вторият щифт, меката основа и втората макара.
- > Вденете края от хоризонталния щифт (червено) по посока на стрелките към лявата страна на дисковете за опъна на края.

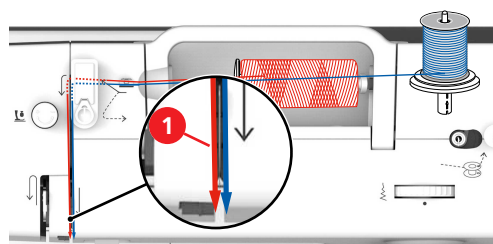

- > Вденете края през водачите над иглата.
- > Вденете на ръка лявата игла.
- > Вденете края от вертикалния щифт (синьо) по посока на стрелките към дясната страна на дисковете за опъна на края.
- > Вденете края през водачите над иглата.
- > Вденете края в дясната игла ръчно.

### ВНИМАНИЕ

Иглата се чупи заради неподходящо краче, програма или позиция на иглата

Ако крачето, програмата или позицията на иглата не са подходящи, иглата може да удрия в крачето или в плочката и да се счупи.

- > Поставете крачето за зиг-заг.
- > Задайте прав тегел.
- > Задайте централно положение на иглата.

## Вдяване на тройна игла

Необходима е допълнителна стойка за трета макара, когато работите с тройна игла.

Предпоставка:

- Препоръчително е използването на крачето за зиг-заг.
  - Двойната игла е поставена.
- > Поставете щифт с меката основа и подходящ ограничител на хоризонталния щифт.
- > Поставете втори щифт с мека основа на вертикалния щифт.
- > Поставете трети щифт с мека основа на допълнителна стойка.
- > Вденете края от хоризонталния щифт (червено) по посока на стрелките към лявата страна на дисковете за опъна на края.

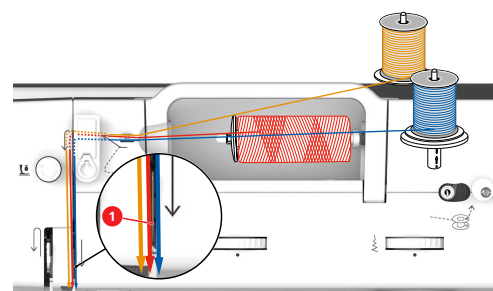

- > Вденете конеца през водачите над иглата.
- > Вденете на ръка лявата игла.
- > Вденете конеца от допълнителния щифт (оранжево) по посока на стрелките от лявата страна на дисковете за опъна на конеца.
- > Вденете конеца през водачите над иглата.
- > Вденете конеца в средната игла на ръка.
- > Вденете конеца от вертикалния щифт (синьо) по посока на стрелките към дясната страна на дисковете за опън на конеца.
- > Вденете конеца през водачите над иглата.
- > Вденете конеца в дясната игла ръчно.

**ВНИМАНИЕ**

Иглата се चुпи заради неподходящо краче, програма или позиция на иглата

Ако крачето, програмата или позицията на иглата не са подходящи, иглата може да удря в крачето или в плочката и да се счупи.

- > Поставете крачето за зиг-заг.
- > Задайте прав тегел.
- > Задайте централно положение на иглата.

**Навинане на калерка**

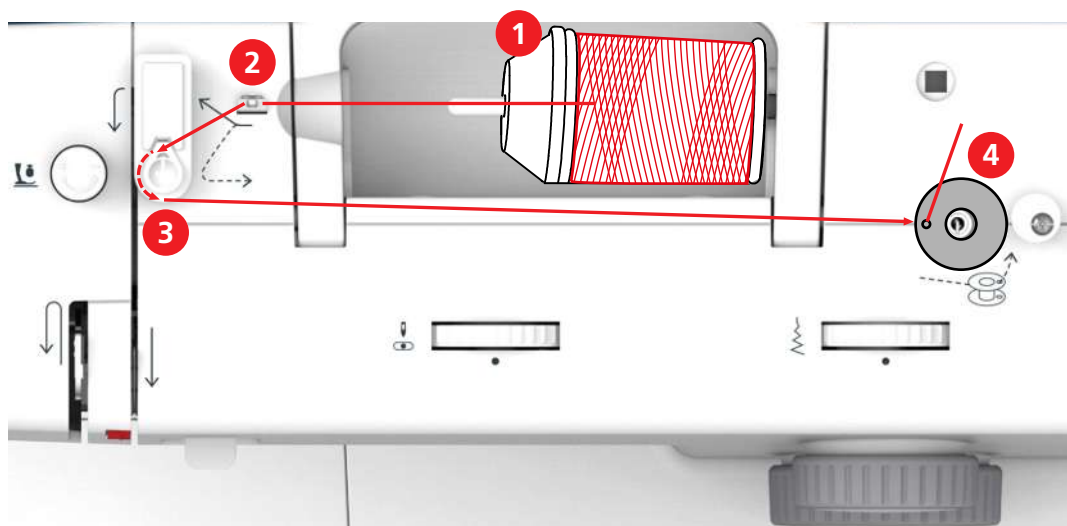

- |   |                 |   |                                    |
|---|-----------------|---|------------------------------------|
| 1 | Ограничител     | 3 | Ограничител за навиване на калерка |
| 2 | Водач на конеца | 4 | Щифт за конус                      |

- > За да предотвратите плъзгане на конеца и лесното му размотаване, поставете мрежичка за конци върху макарата.

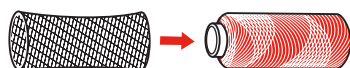

- > Поставете макара и подходящ ограничител за нея на щифта. Използвайте малкия диск на макарата в държача на макарата.

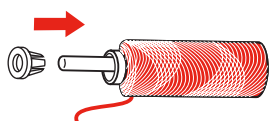

- > Вденете края през водача.

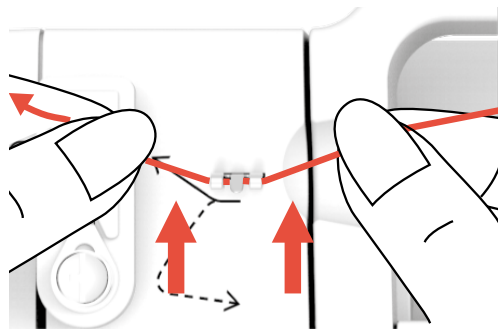

- > Вденет края през водача за навиване на калерка по посока на стрелките.

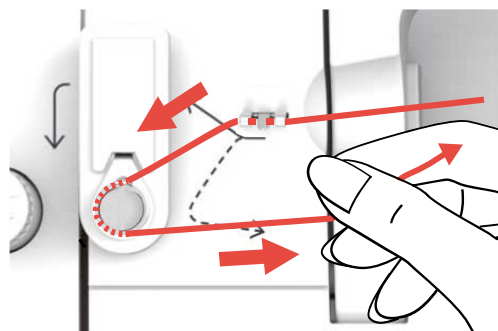

- > Вденете края на края през една от дупките на калерката и поставете празната калерка върху щифта за навиване на калерка.

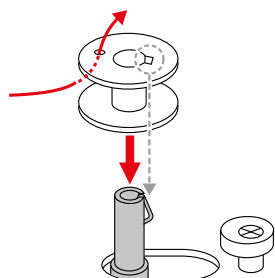

- > Преместете калерката надясно.

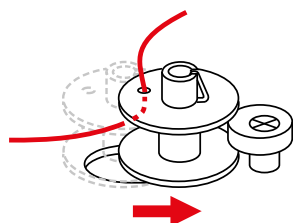

– Машината е в режим навиване на калерка. Шиенето не е възможно.

- > Хванете края на края.

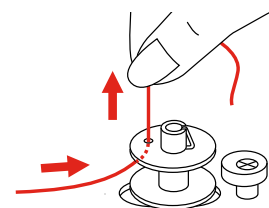

- > За да стартирате навиването на няколко оборота и след това да спрете, натиснете педала последователно, така че краецът внимателно да захваща калерката.

- > Отрежете края на конця над вътрешния отвор.

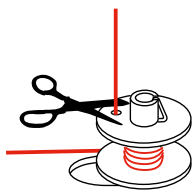

- > За да продължите процеса по навиване, натиснете педала.
- > Отпуснете педала, за да спрете шиене.
- > Преместете щифта за навиване на калерка наляво в нормално положение.

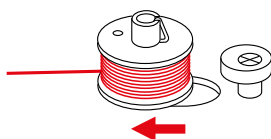

– Машината е в режим шиене.

- > Махнете калерката и отрежете конця.

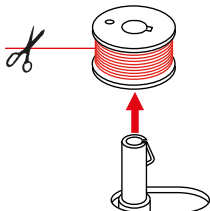

## Вдяване на совалката

### ВНИМАНИЕ

#### Чупене на игли заради неправилно навиване на калерка

Неправилното навиване на калерка може да доведе до неправилен опън на конця и оттам и чупене на игли.

- > Използвайте само правилно навити калерки.

Предпоставка:

- Иглата е вдигната.
- Крачето е вдигнато.
- Машината е изключена.

- > За да отворите капачето на калерката, натиснете бутона надясно и свалете капачето.

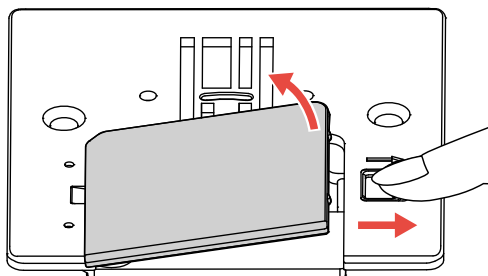

- > Поставете нова калерка, така че конецът да се развива обратно на часовниковата стрелка.

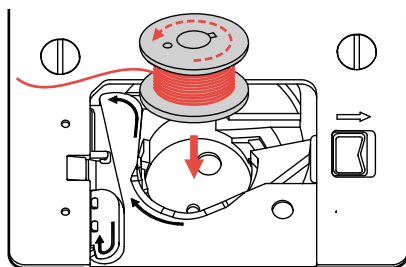

- > Притиснете леко калерката.
- > Следвайте стрелките, за да издърпате конца през водача му.

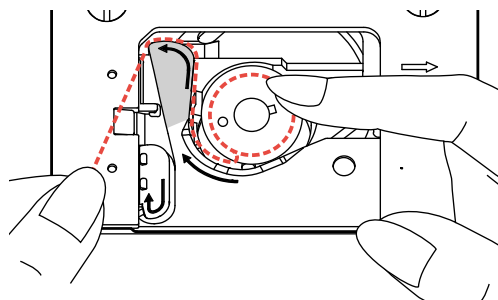

- > За да отрежете остатъка от конца, хванете края му и го прекарайте над ножчето.

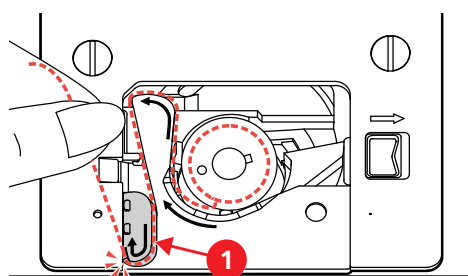

- > Поставете капачето.

### Извадете долния конец

- > Вдигнете крачето и хванете внимателно конца на иглата с лявата ви ръка.

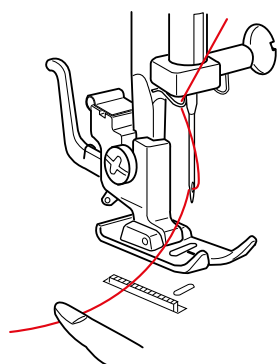

- > Завъртете бавно страничното колело обратно на часовниковата стрелка, за да свалите иглата. Продължете да въртите страничното колело, докато опъвачът застане в най-горно положение.

- > Издърпайте горния конец нагоре , докато долния конец оформи клупче.

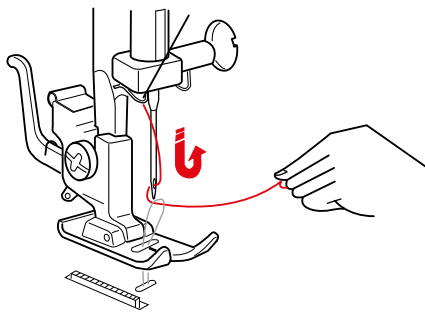

- > Извадете долния конец.
- > Издърпайте около 10 см. резерва от края и го поставете назад и под крачето.

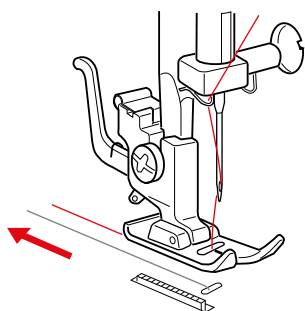



## 3 Креативно шиене

### 3.1 Задайте програма

Програмите се делят на категории от А до L. Всяка категория може да съдържа до три програми , които са показани с различни цветове - ерно, сиво и червено.

#### ВНИМАНИЕ

Неправилна позиция на иглата при задаване на програма

Повреждане на иглата и плата.

> Преди завъртане на програматора преместете иглата в горно положение.

> Вдигнете иглата.

> За да зададете черна програма в категорията, задайте регулатора за дължина на стройност между 0и4, след това завъртете програматора наляво или надясно , за да изберете категория.



> За да зададете програма от червена категория , задайте регулатора за дължина «S1» , , след това завъртете програматора на наляво или надясно , за да изберете категория.



> За да зададете програма в сивата категория , задайте регулатора за дължина на «S2» , , след това завъртете програматора наляво или надясно , за да изберете категория.



## 3.2 Въвеждане на мотиви

### Задаване на ширина на тегела

Може да задавате ширина на тегела от 0–6 mm за всяка програма.



#### ВНИМАНИЕ

Неправилна позиция на иглата при задаване на ширина

Повреждане на иглата и плата.

> Преди завъртане на програматора преместете иглата в горно положение.

> Вдигнете иглата.

> Завъртете регулатора за ширина на тегела на желаната позиция.

### Регулиране на дължината на стъпката

Може да регулирате дължината на стъпката от регулатора за дължина.

За черните програми дължината може да се задава от 0–4 mm.

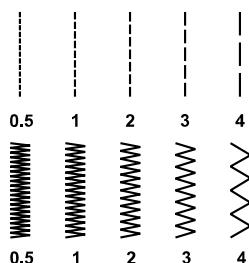

За илици дължината може да се задава в интервала на символа за илик.

За червените и сиви програми дължината е дефинирана и не може да се променя.

> Завъртете регулатора за ширина на тегела на желаната позиция.



### Регулиране на опъна на горния конец

Опъна на горния конец трябва да се регулира в зависимост от метирята, брой пластове и начина на шиене като се използва «горен конец» регулатор.

Нормалната позиция за опъна на горния конец е 4.



При перфектния прав тегел долният конец не се вижда от лицевата страна на плата.

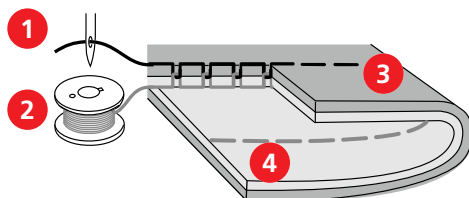

- |   |             |   |                         |
|---|-------------|---|-------------------------|
| 1 | Горен конец | 3 | Лицева страна на плата  |
| 2 | Долен конец | 4 | Опъкова страна на плата |

- > За да увеличите опъна на горния конец «Опън горен конец» - завъртете регулатора на по-голяма стойност.
- > За да намалите опъна на горния конец «Опън горен конец» - завъртете регулатора на по-ниска стойност.
- > Ако долния конец се вижда от лицевата страна на плата, задайте опъна на горния конец на по-малка стойност.

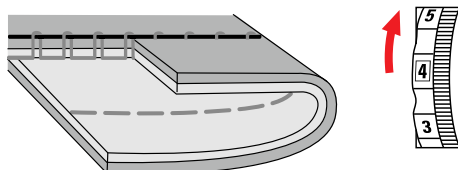

- > Ако горния конец се вижда от опъковата страна на плата задайте опъна на горния конец на по-голяма стойност.

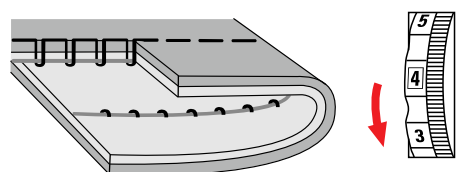

## Регулиране на баланса

Различните материи, конци и пластове оказват ефект като разтегляне или събиране на илици и мотиви и се шият неправилно. Балансьора позволява регулирането и конигирането на мотивите оптимално спрямо използваната материя.

- > Задайте еластичен бод или илик.
- > Регулирайте дължината на тегела.
- > Регулирайте ширината на тегела.
- > Използвайте монета, за да регулирате баланссьора.

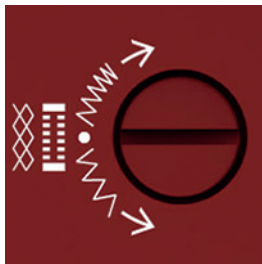

- > За да увеличите гъстотата на лявата страна на илика завъртете балансъора по посока на часовниковата стрелка.

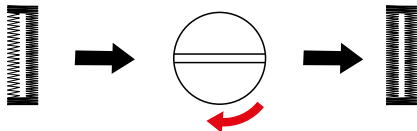

- > За да намалите гъстотата на лявата страна на илика завъртете балансъора обратно на часовниковата стрелка.

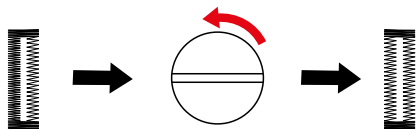

- > За да увеличите гъстотата на еластичните тегели завъртете балансъора по посока на часовниковата стрелка.

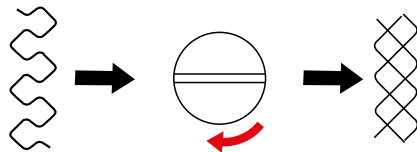

- > За да намалите гъстотата на еластичните тегели завъртете балансъора обратно на часовниковата стрелка.

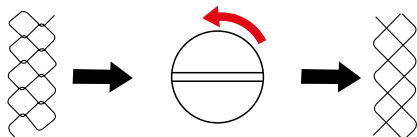

### 3.3 Бърза затяжка

Затяжката се използва при стартиране и завърщване на тегел.

- > Задайте програма.
- > Натиснете и задръжте лоста за затяжка.

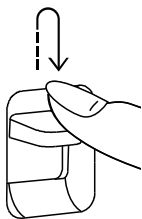

- > Натиснете педала.
  - Машината шие назад , докато лоста за затяжка е натиснат.

### 3.4 Затяжка

#### Уякчаване в началото на тегела

- > Задайте програма.
- > Шийте напред няколко пъти.
- > Натиснете и задръжте лоста за затяжка.
- > Шийте назад по дължината на тегела , за да стартирате началото на тегела.
- > Отпуснете лоста за затяжка , за да продължите шиене напред.
  - Началото на тегела е уякчен.

#### Уякчаване в края на тегела

- > Шийте напред със зададената програма до края на тегела.
- > Натиснете и задръжте лоста за затяжка.
- > Шийте няколко бода назад.
- > Отпуснете лоста за затяжка.

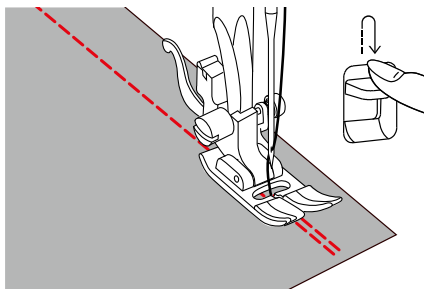

- > Шийте напред до края на тегела.
  - Края на тегела не е уякчен.

### 3.5 Шийте дебелия места

- > Поставете крачето за зиг-заг.
  - Черното бутонче на задната част на крачето го заключва в хоризонтално положение , ако е натиснато преди сваляне на крачето (1). Това осигурява равномерното избуване на плата в началото на тегела и помага при шиене на няколко пласта , като напр. при шиене на подгъви на дънки.
- > След достигане на най-високата точка свалете иглата и вдигнете крачето.
- > Натиснете черното бутонче зад крачето, свалете крачето и продължете шиене.
  - Черния бутон се отпуска автоматично след няколко бода.

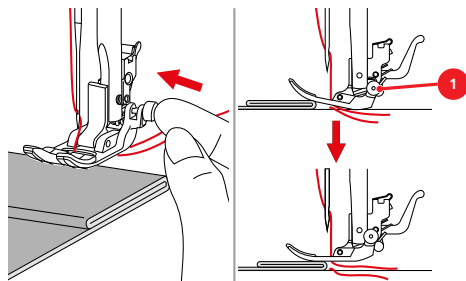

- > За да придържате крачето при ръчното водене на плата и шиене на подгъва, поставете една, две или три части от устройството за висока компенсация (1) зад иглата и под крачето.

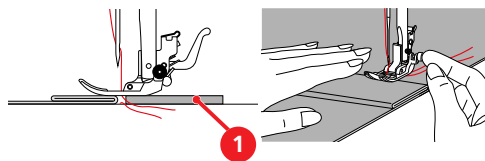

1 Устройство за висока компенсация

### 3.6 Шиене на ъгли

- > Спрете машината, когато достигнете ъгъл.
- > Забодете иглата в плата.
- > Вдигнете крачето.

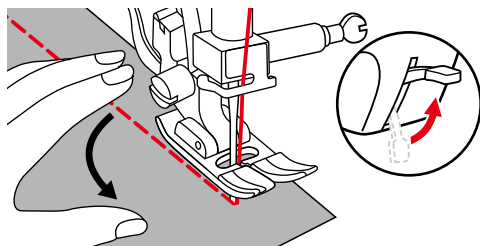

- > Използвайте иглата като ос и завъртете плата.
- > Свалете крачето и продължете шиене.

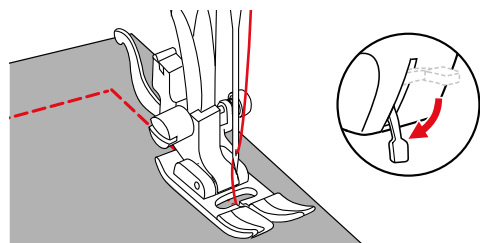











### 3.7 Шиене на хлъзгави материи

Много хлъзгавите материи като кожа, изкуствена кожа, промазка, винил и др. могат лесно да се шият с крачето за зиг-заг с плъзгаща основа.

- > Поставете крачето.
- > Задайте желана програма.
- > Задайте желана дължина.
- > Задайте желана ширина.
- > Задайте нужната позиция на иглата.
- > Задайте бавна равномерна скорост.

## 4 Практични тигели

### 4.1 Общ преглед на практичните тигели

Програма	Категория	Име	Описание	Препоръчи телно краче	Дължина на тегела	Ширина
	A	Прав тигел	За зашиване на два пласта и за лицеви тигели.	Краче за зиг-заг	0,5 – 4,0	0
	B	Зиг-заг	За уякчаване на тегели , за зачистване, шиене на еластични тегели и поставяне на дантели.	Краче за зиг-заг	0,5 – 4,0	2,0 – 6,0
	C	Защит зиг-заг	За зачистване и уякчаване на краища, поставяне и свързване на ленти. За декоративни тигели.	Краче за зиг-заг	2,0 – 3,0	2,5 – 5,0
	D	Видове оверложни тигели	За едновременно зашиване и зачистване на няколко пласта.	Краче за зиг-заг	2,0 – 3,0	6,0
	E	Еластичен скрит подгъв	За скрити подгъви и декоративни тигели.	Краче за скрит подгъв	1,0 – 2,0	3,0 – 5,0
	F	Универсален бод	Твърди материи като филц и кожа. За плоски свързващи тигели , лицеви подгъви и декоративни тигели. За поставяне на ленти.	Краче за зиг-заг	1,5 – 3,0	3,0 – 5,0
	G	Ликра бод	За свързващи тигели или при лицеви подгъви на ликра. За шиене върху капризни материи.	Краче за зиг-заг	1,5 – 3,0	6,0
	H	Миден бод	За скрити подгъви с ефект мидички върху меко жарсе и фини материи. За декоративни тигели.	Краче за зиг-заг	1,0 – 2,5	3,0 – 6,0
	I	Набор	За повечето типове материи. За набори с изкуствени конци. За шиене на краища на материи, които се застъпват. За декоративни тигели.	Краче за зиг-заг	2,0 – 3,0	3,0 – 5,0
	J	Скрит подгъв	За скрити подгъви и декоративни тигели.	Краче за скрит подгъв	1,0 – 2,0	1,0 – 2,5

Програма	Категория	Име	Описание	Препоръчи телно краче	Дължина на тегела	Ширина
	L	Супер еластичен тигел	За много еластични материи. За всички типове дрехи.	Краче за зиг-заг	1 – 2.5	3,0 – 4,0
	A	Троен прав тигел	За здрави тегели върху здрави материи. За лицеви тегели и подгъви.	Краче за зиг-заг	S1	0
	B	Троен зиг-заг	За здрави тегели върху здрави материи. За лицеви тегели и подгъви.	Краче за зиг-заг	S1	2,0 – 6,0
	C	Програма медена пита	За шиене на еластични материи и подгъви, вкл. с изкуствени конци.	Зиг-заг краче или отворено краче за бродерия	S1	6,0
	D	Оплитащ оверложен тигел	За едновременно зашиване и зачистване на ръчно плетени и машинно плетени изделия.	Краче за зиг-заг	S1	6,0
	F	Двоен оверложен тигел	За едновременно зашиване и зачистване на еластични материи.	Краче за зиг-заг	S1	6,0
	H	Еластичен оверложен тигел	За едновременно зашиване и зачистване на еластични материи. За плоско съединяване.	Краче за зиг-заг	S1	6,0
	J	Зачистващ оверложен тигел	Средно дебели плетива и хавлиени материи. За оверложни тегели или плоски съединяващи тегели.	Зиг-заг краче или краче за оверложни тегели	S1	6,0

## 4.2 Шиене на прав тигел



Регулирайте дължината за шевния проект , напр. по-голяма дължина за шиене на дънки (приблизително 3–4 mm) и по-къса за деликатни материи (приблизително 2–2.5 mm). Регулирайте дължината в зависимост от дебелината на конеца , напр. по-голяма дължина (приблизително 3–4 mm) за лицеви тегели с ширит.

- > Поставете крачето за зиг-заг.
- > Задайте програматора на позиция «А».
- > Задайте желана дължина.
- > Задайте ширината на «0».



- > Регулиране на позицията на иглата.

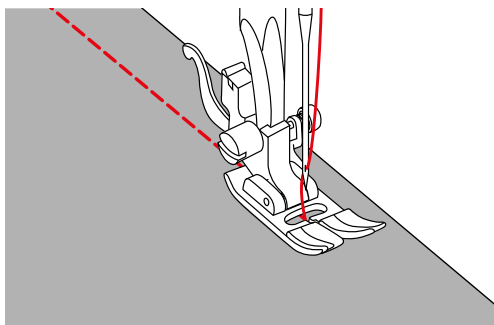

### 4.3 Шиене в ципа



Тъй като в началото на шева материята се избутва по-трудно, препоръчително е да държите конците леко назад за първите няколко бода, докато се направи 1 – 2 cm затяжка.

- > Завършете тигелите поотделно.
- > Поставете крачето за зиг-заг.
- > Задайте програматора на позиция «А».
- > Задайте желана дължина.
- > Задайте ширината на «0».
- > Задайте иглата на позиция «Централна.»
- > Затворете и шийте тегела до началото на ципа .
- > Задайте дължината на 4.
- > Тропосайте дължината на ципа с по-дълги бодове.
- > Изгладете шева.
- > Разпорете бодовете тропоска.
- > Тропосайте ципа под плата , така че краищата да се срещнат над центъра на ципа.

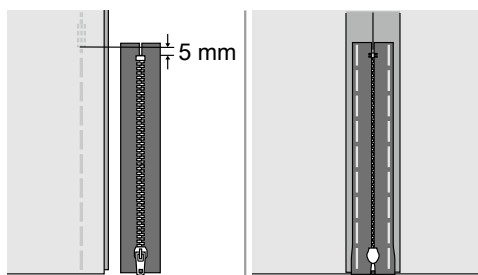

- > Поставете крачето за цип.
- > Когато шиете лявата страна на ципа уякчете дясната страна с карфица.

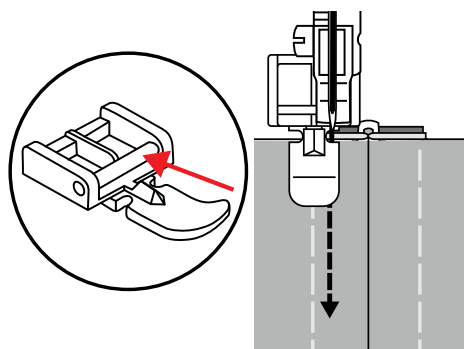

- > Когато шиете дясната страна на ципа, уякчете лявата страна на ципа с карфица.

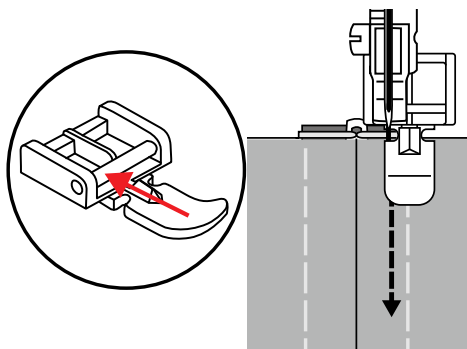

- > Шийте лявата страна на отворения цип отгоре надолу.
- > Затворете ципа на около 5 cm от края.
- > Шийте върху долния край и дясната страна на ципа.
- > Спрете пред плъзгача.
- > Преместете иглата в долно положение.
- > Вдигнете крачето.
- > Отворете ципа.
- > Завършете дясната страна.
- > Разпорете тропоската.

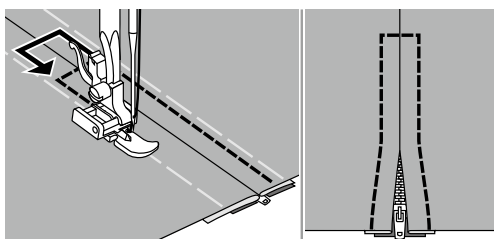

#### 4.4 Зашиване на скрит цип

Скритите ципове са елегантни решения за дрехи и са практични при шиене на чанти и домашен текстил. Скритите ципове се скриват в тегела след като се зашият, те се оформят почти невидими.



Тъй като в началото на шева материята се избутва по-трудно, препоръчително е да държите конците леко назад за първите няколко бода, докато се направи 1 – 2 cm затяжка.

- > Отворете целия цип.
- > Застопорете с карфици дясната половина на ципа срещу дясната страна на плата. Спиралата сочи встрани от ръба на плата.
- > Поставете крачето за скрит цип.
- > Задайте програматора на позиция «А».
- > Задайте желана дължина.
- > Задайте ширината на «0».
- > Задайте позиция на иглата «Централна.»

- > Свалете крачето в началото на ципа , така че спиралата да се води в десния улей на крачето.

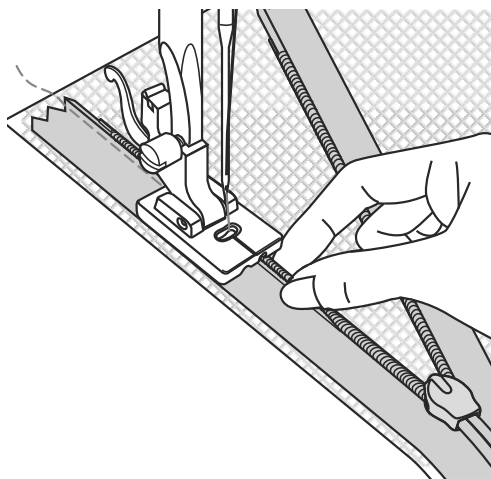

- > Шийте и затворете дясната половина на ципа отгоре надолу.
- > Затворете ципа.
- > Застопорете лявата половина на ципа с дясната страна. Спиралата сочи встрани от ръба на плата.
- > Отворете напълно ципа.
- > Свалете крачето в началото на ципа , така че спиралата да се води в десния край на крачето.

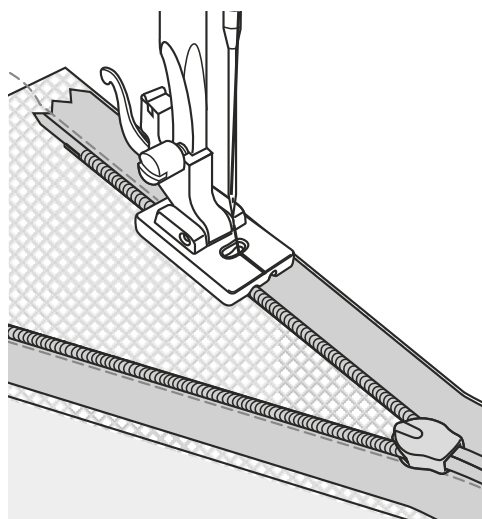

- > Шийте и затворете лявата половина на ципа отгоре надолу .
- > Свалете материята от машината.
- > Затворете ципа.
- > Поставете двата пласта материя един срещу друг. Сгънете краищата на ципа навън докрай.

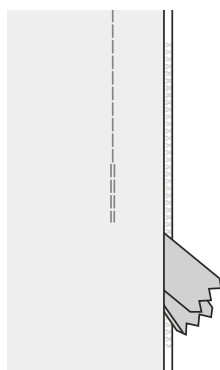

- > Застопорете краищата на ципа прецизно навън докрай.
- > Застопорете с карфица горната част на ципа.
- > Поставете крачето за зиг-заг.
- > Затворете и шийте тегела от долната част на ципа.

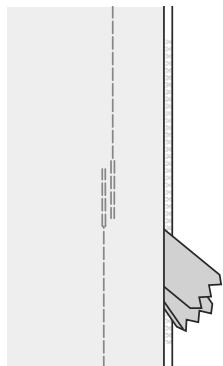

#### 4.5 Шиене на троен прав тигел

Тройния прав тигел е подходящ за твърди, плътни вълнени платове като деним и кадифе.

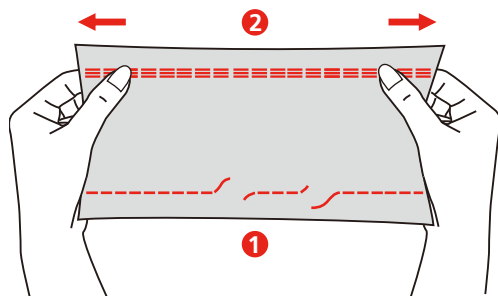

1 Прав тигел

2 Троен прав тигел

- > Поставете крачето за зиг-заг.
- > Задайте регулатора за дължина на «S1».
- > Завъртете програматора на позиция «A».

#### 4.6 Шиене на троен зиг-заг

Тройния зиг-заг е предназначен за твърди материи, напр. деним, дамаска и тенте, и за подгъви на материи, които често се перат.

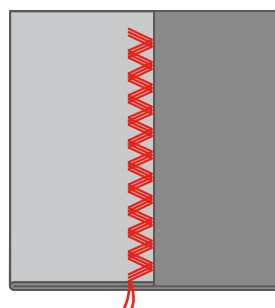

Предпоставка:

- Първо зачистете краищата на плата.
- > Поставете крачето за зиг-заг.
- > Задайте регулатора за дължина на «S1».

- > Завъртете програматора на «В».
- > Задайте желана ширина.

#### 4.7 Супер еластичен тегел

Супер еластичния тегел е гъст еластичен тегел, който помага за елиминиране на пукането на трикотажните материи и тегелите на биетата и позволява на тегела да бъде напълно плосък.

- > Поставете крачето за зиг-заг.
- > Задайте програматора на «L».
- > Задайте дължината и ширината спрямо таблицата.
- > Шийте тегела на нужното разстояние от края на плата без разтегляне на материята.

#### 4.8 Зашит зиг-заг

Зиг-зага се използва за зачистване на материи, които лесно се различават. Тегелът е отличен за кърпене и поправки, също и за поставяне на ластик.

- > Поставете крачето за зиг-заг.
- > Задайте програматора на «С».
- > Задайте дължината и ширината спрямо таблицата.

##### За зачистване:

- > Позиционирайте плата, така че тегелът да се шие на разстояние 1.5 cm от края на плата.
- > Направете тегела.
- > Отрежете резервата след края на шиене. Внимавайте да не срежете тегела.

##### За шиене на еластични ленти:

- > Застопорете с карфици лявата половина на плата. Разпънете ластика и се уверете, че е позициониран равномерно върху плата.

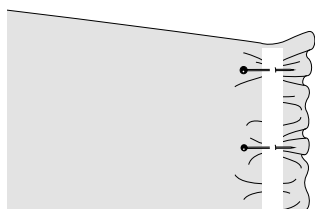

- > За да посатвите ластик, издърпайте го по дължината на набора.

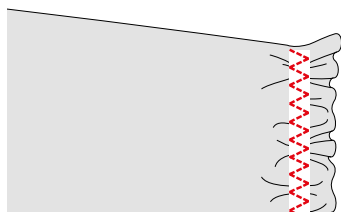
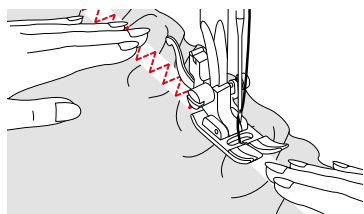

## 4.9 Ръчно кърпене

Използва се за кърпене на дупки или повредени места по дрехите.

- > Свалете държача на крачето и поставете крачето за кърпене/бродерия на крачната бара.
  - Лостчето на крачето (1) трябва да е над винта за стягане на иглата.
- > Натиснете крачето отдолу с пръст и стегнете винта.

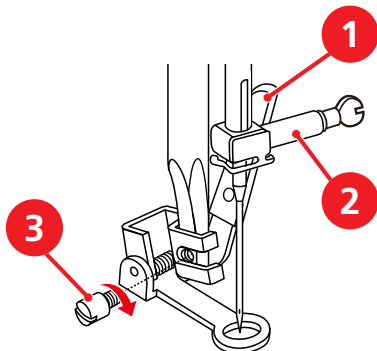

- > Завъртете програматора на позиция «А».
- > Задайте дължината на «0».
- > Свалете зъбите.
- > Прикрепете допълнителната масичка.
- > Свалете зъбите.

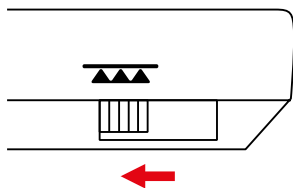

- > Поставете шевния проект върху гергеф.
  - Зоната за кърпене остава изпъната и не може да се намачка.

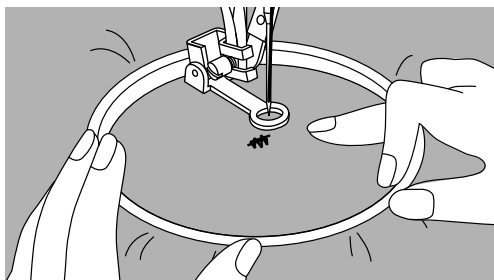

- > Завъртете страничното колело обратно на часовниковата стрелка , за да извадите долния конец.
- > Шийте няколко бода на старта на тегела.
- > шийте отляво надясно, водете плата равномерно с ръка без да оказвате натиск.
- > Ако конецът лежи отгоре, продължете шиене на бавна скорост.
- > Ако се завързват от опъковата страна на плата , шийте по-бързо.
- > Ако конецът се къса, продължете шиене на равномерна скорост.

- > Премествайте по завоите , когато сменят посоката на шиене , за да предотвратите прескачане и чупене на игла.

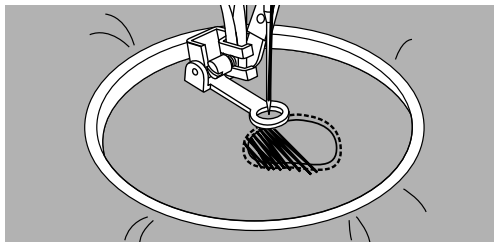

- > След като сте завършили кърпенето , вдигнете крачето и зъбите.

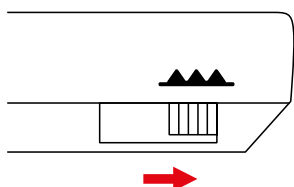

#### 4.10 Окрайчване на края на плата

Зиг-зага е подходящ за зачистване на всички видове материи. Използвайте тънки конци за фини материи.

Предпоставка:

- Края на материята трябва да лежи плоско под крачето и да не се подвива.
- > Поставете крачето за зиг-заг или за оверложни тегели.
- > Не задавайте твърде голяма дължина.
- > Завъртете програматора на позиция «В».
- > Не задавайте твърде голяма ширина.
- > Водете края на плата в центъра на крачето за зиг-заг , така че иглата да забожда плата от едната страна и по края извън плата от другата страна.

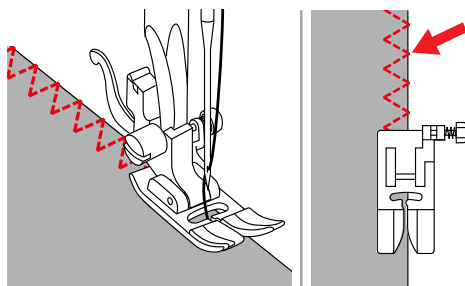

- > Водете края на плата спрямо водача на оверложното краче (1) , така че иглата да забожда в плата от едната страна и по края извън плата от другата страна.

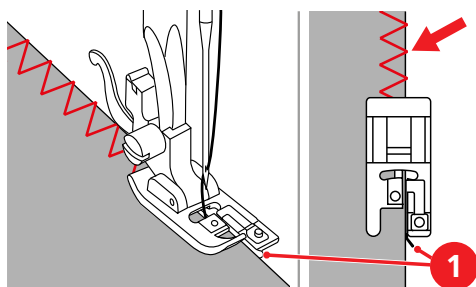

#### 4.11 Двоен оверложен тигел

Двойния оверложен тигел е подходящ за рехави трикотажни платове и за големи тегели на трикотажни материи. Новите игли за трико или жарсе трябва да се използват за трикотажни материи, така че деликатното трико да не се поврежда.

- > Поставете крачето за зиг-заг или за оверложни тегели.
- > Завъртете програматора на позиция «F».
- > Задайте регулатора за дължина на «S1».
- > Задайте ширина спрямо таблицата.
- > За зачистване на краища с крачето за зиг-заг: Позиционирайте края на плата под крачето, така че дясната страна се шиете близо по края на плата.

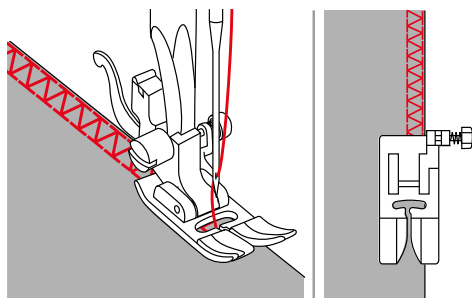

- > За зашиване и подгъви на еластични материи: Сгънете края на плата назад с левите страни заедно. Шийте тегела от дясната страна на плата. Отрежете резервите от плата до тегела.

#### 4.12 Шиене на видове оверложни тигели

- > Поставете крачето за зиг-заг.
- > Завъртете програматора на позиция «D».
- > Set the stitch length and stitch width according to the stitch table.
- > Шийте края на плата до водача на крачето.

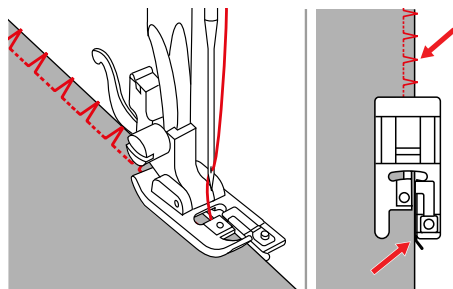

#### 4.13 Тесен окрайчващ тигел

- > Поставете крачето за скрит подгъв, крачето за краен тигел или зиг-заг крачето.
- > Завъртете програматора на позиция «A».
- > Задайте желана дължина.
- > Задайте ширината на «0».

Използвайте крачето за скрит подгъв или за краен тигел:

- > Поставете левия край на материята спрямо водача на крачето за скрит подгъв или за краен тигел.
- > Задайте лява позиция на иглата.

Използване на крачето за зиг-заг:

- > Водете края на плата по десния край на крачето или спрямо помощните линии на плочката.
- > Регулирайте дясна позиция на иглата.



#### 4.14 Широк краен тигел

- > Поставете крачето за скрит подгъв, крачето за краен тегел или зиг-заг крачето.
- > Завъртете програматора на позиция «А».
- > Задайте желана дължина.
- > Задайте ширина «0».

Използване на крачето за зиг-заг:

- > Водете края на плата по десния край на крачето или спрямо помощните линии на плочката.

Помощните линии на плочката показват разстоянието между централната позиция на иглата и линията.

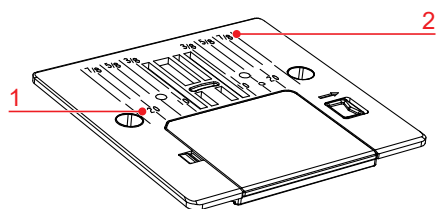

1 Разстояние в

2 Разстояние в инчове

Използване на крачето за скрит подгъв или краен тегел:

- > Поставете левия край на материята спрямо водача на крачето за скрит подгъв или за краен тегел.
- > Задайте лява позиция на иглата на желаното разстояние.

#### 4.15 Шиене на оверложини тигели използвайки водача за успоредни тигели

Когато шиете паралелни линии, препоръчваме да водите водача спрямо линията на тегела.

- > Поставете водача на крачето за зиг-заг.
- > Поставете крачето за зиг-заг.
- > Завъртете програматора на позиция «А».
- > Задайте желана дължина.
- > Задайте ширина «0».
- > За да регулирате разстоянието, преместете водача наляво или надясно.

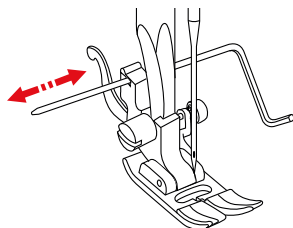

- > Шийте първия ред.
- > Шийте следващите гедове, като водите плата спрямо водача върху предишния тегел.

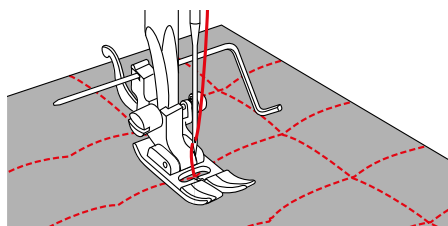

#### 4.16 Шиене на краища на подгъви

Когато използвате крачето за скрит подгъв, препоръчваме да позиционирате иглата в ляво или дясно положение. Когато използвате крачето за зиг-заг или краен тегел, са възможни всички позиции на иглата.

- > Поставете крачето за скрит подгъв, крачето за краен тегел или зиг-заг крачето.
- > Завъртете програматора на позиция «А».
- > Задайте желана дължина.
- > Задайте ширина «0».
- > За да шиете по горния край, задайте дясна позиция на иглата.
- > Поставете вътрешния горнен край на тегела от дясната страна спрямо водача на крачето за скрит подгъв или за краен тегел.

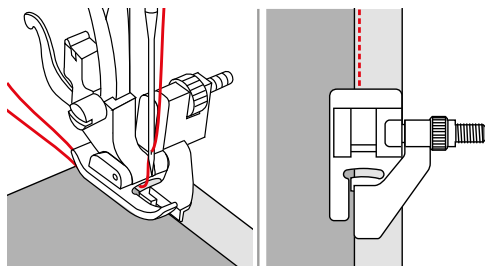

#### 4.17 Шиене на тесен подгъв

- > Поставете крачето за подгъв.
- > Завъртете програматора на позиция «А».
- > Задайте желана дължина.
- > Задайте ширина «0».
- > Сгънете края на плата около 3 mm и го сгънете отново. Пъхнете първите 5 cm от края на плата.

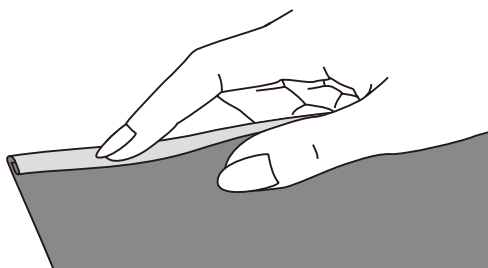

- > Поставете края на плата с лявата страна на плата нагоре под притискащото краче. Платът под притискащото краче трябва да е малко по-малък от ширината на притискащото краче.
- > Шийте 4 – 5 бода.
- > Вдигнете иглата и крачето.
- > Издърпайте плата назад около 10 – 15 cm. Не отрязвайте конците.

- > Хванете 4 краища на конца с лявата ръка. Пъхнете края на плата в спиралата на крачето с дясната ви ръка.

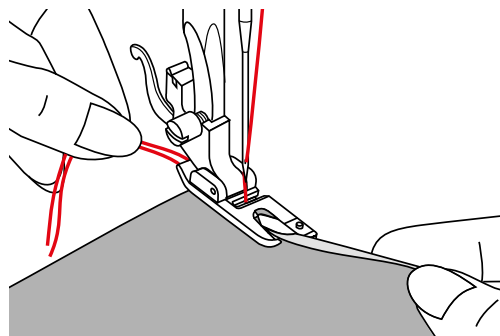

- > Свалете крачето.
- > Продължете шиенето бавно, като последователно подгъвате края на плата пред спиралата на крачето и го придържате наляво. Пъхайте края на плата последователно в спиралата на крачето и шийте.

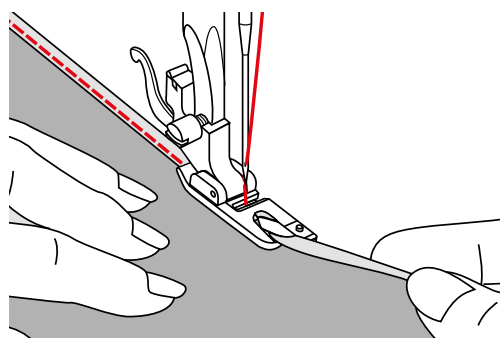

#### 4.18 Шиене на скрити подгъви

За скрити подгъви на среднодебели и дебели памучни материи, вълна и смесени материи.

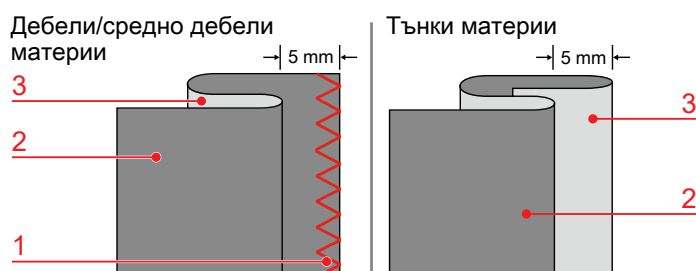

- |                          |                         |
|--------------------------|-------------------------|
| 1 Крайни тегели          | 3 Дясна страна на плата |
| 2 Лявата страна на плата |                         |

Скрития подгъв «J» е подходящ за шиене на твърди материи. Еластичния скрит подгъв «E» е подходящ за еластични материи.

Предпоставка:

- Краищата на дебели и средно дебели материи са окрайчени.
- > Поставете крачето за скрит подгъв.
- > Завъртете програматора на позиция «E» или «J».
- > Задайте желана дължина.
- > Задайте желана ширина.

- > Сгънете плата, както е показано на схемата с опъковата страна нагоре.
- > Поставете плата под крачето.
- > Завъртете страничното колело обратно на часовниковата стрелка, докато иглата застане вляво. Иглата трябва само да захваща нишка от подгъва. Ако е необходимо регулирайте ширината на тигела.
- > Регулирайте водача (2) със завъртане на винчето (1), така че водача да е позициониран директно срещу подгъва.

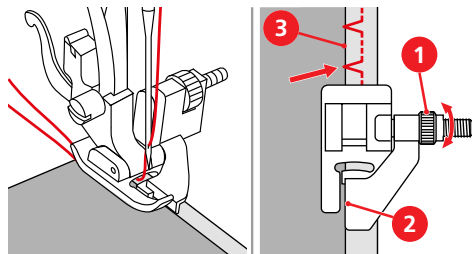

- > Шийте бавно, като водите плата внимателно по края на водача.

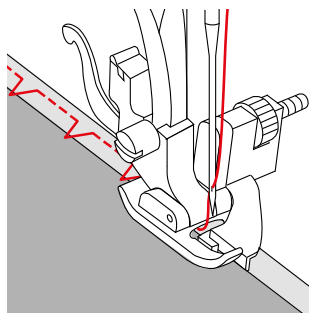

- > Отворете плата.

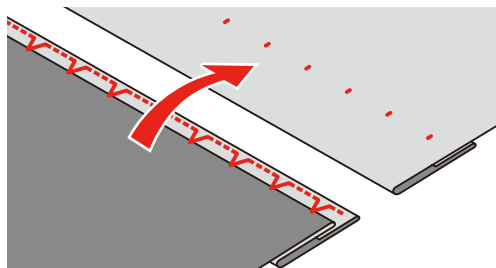

#### 4.19 Шиене на видими подгъви

Видимия подгъв е подходящ при еластични материи като памучно трико, вълна, синтетични и смесени материи.

Ние препоръчваме използването на тегела за ликра или троен зиг-заг като лицев подгъв за еластични материи.

Препоръчваме използването на универсален тегел или троен прав тегел като видим подгъв за нееластични материи.

- > Поставете крачето за зиг-заг или крачето за горен транспорт.
- > Завъртете програматора на желана програма.
- > Задайте ширина спрямо таблицата.
- > Ако е необходимо, регулирайте натиска на крачето.
- > Изгладете подгъва и тропосайте, ако е необходимо.
- > Шийте подгъва на нужната дълбочина от дясната страна.
- > Отрежете резервата от опъковата страна.

#### 4.20 Шиене на плоски съединителни шевове

Плоския съединяващ тегел е подходящ за пухкави или твърди материи като филц, кожа, хавлиена материя и др. Подходящи тегели са уякчаващия оверложен тегел, универсалния тегел, ликра и еластичен оверложен тегел.

- > Поставете крачето за зиг-заг.
- > Завъртете програматора на позиция «Н».
- > Задайте регулатора за дължина на «S1».
- > Задайте желана ширина.
- > Застъпване на краищата на материя.
- > Шиене по края на материя. Иглата бодне по края на горния пласт от лицевата страна в долния пласт, за да се образува плосък и много здрав тигел.

#### 4.21 Шиене на тропоски

Когато шие тропоска е препоръчително да използвате фин тънък конец. Лесен е за порене. Ние препоръчваме дължина. Тропоската е подходяща за тропосване на няколко пласта материя.

- > Поставете крачето за зиг-заг.
- > Завъртете програматора на позиция «А».
- > Задайте дължината на «4».
- > Задайте ширина «0».
- > Закрепете с карфици пластове материя, за да предотвратите разместване на пластове.

## 5 Декоративни тегели











### 5.1 Общ преглед на декоративни програми

Декоративните тегели са подходящи за различни видове материи.

Декоративните тегели , които съдържат прав тегел са подходящи за тънки материи.

Декоративните тегели съставени от запълващи тегели изглеждат много стилни на дебели материи.

За перфектни резултати е препоръчително да използвате еднакъв цвят конец на машината и на калерката и подлепващо. При мъхестите и влакнести материи е препоръчително да използвате водоразтворимо подлепващо от опъковата страна, което лесно може да се махне след шиене.

Програма	Категория	Име	Описание	Препоръчително краче	Дължина на тегела	Ширина
	K	Украсителен тигел	За декоративни ефекти. За емблеми и декорации на средно дебели и дебели материи.	Краче за зиг-заг	0,5 – 1,0	6,0
	D	Видове оверложни тегели	Окрайчване с миден бод на меко жарсе и фини материи.	Краче за зиг-заг	2,0 – 3,0	6,0
	C	Програма медена пита	За декоративни ефекти. За набори.	Краче за зиг-заг	S1	3,0 – 6,0
	E	Програма Флорентина	Декоративен еластичен тегел. За декорации върху трикотажни или вълнени материи. Идеален и за куилтинг.	Краче за зиг-заг	S1	6,0
	F	Двоен оверложен тигел	За зашиване на два пласта заедно за създаване на ефект на дупки.	Краче за зиг-заг	S1	6,0
	G	Свързващ тегел	За зашиване на два пласта заедно за създаване на ефект на дупки. За набори.	Краче за зиг-заг	S1	3,0 – 6,0
	K	Декоративен тигел	За декоративни ефекти.	Краче за зиг-заг	S1	6,0
	B	Декоративен тигел	За декоративни ефекти.	Краче за зиг-заг	S2	6,0
	C	Декоративен тигел	За бяла бродерия и декоративни ефекти.	Краче за зиг-заг	S2	6,0
	E	Декоративен тигел	За декоративни ефекти.	Краче за зиг-заг	S2	6,0
	G	Декоративен тигел	За декоративни ефекти.	Краче за зиг-заг	S2	6,0

Програма	Категория	Име	Описание	Препоръчително краче	Дължина на тегела	Ширина
УМЧ	К	Декоративен тигел	За декоративни ефекти.	Краче за зиг-заг	S2	6,0

## 5.2 Промяна на гъстотата на тигела

Когато използвате запълващи тегели, гъстотата може да се регулира с регулатора за дължина. Късата дължина означава, че разстоянието между бодовете е по-късо и тегелът е гъст. По-голямата дължина означава, че разстоянието между бодовете е по-рядко и тегелът има по-малка гъстота.

- > Завъртете програматора на «К».
- > Регулирайте дължината на тегела.
- > С регулиране на дължината се променя гъстотата на тегела.

## 5.3 Набори

### Набори

Идеален за деликатни и среднодебели материи. За декориране на дрехи или аксесоари.

- > Поставете крачето за зиг-заг.
- > Задайте програматора на позиция «А».
- > Задайте ширина «0».
- > Задайте дължината на «4».
- > Задайте позиция на иглата «Централна.»
- > Задайте опъна на конца «2» или по-малка.
- > Издърпайте около 5 cm от горния и долния конец.
- > Шийте по края на плата на разстояние спрямо ширината на крачето. В началото направете няколко бода затяжка. Оставете краищата на конците с дължина около 10–12 cm.
- > Шийте допълнителни линии на разстояние около. В началото направете няколко бода затяжка. Оставете краищата на конците с дължина около 10–12 cm.
- > Издърпайте долните конци и разпределете набора равномерно.

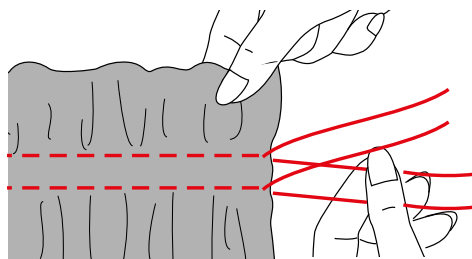

### Набори

Декоративните тегели, които са пришити върху волани се наричат наборни. Тази техника се използва за декорации върху блузи и маншети и др. Наборите осигуряват повече текстура и еластичност. Следните бодове са подходящи за набори:

- Медена пита
- Вид наборен тигел
- > Поставете крачето за зиг-заг.
- > Задайте програматора на позиция «А».
- > Задайте дължината на «4».
- > Задайте опъна на конца на «2» или по-малък.
- > Направете тегела на 1 cm навън.

- > Завържете конците от едната страна.
- > От другата страна издърпайте конците и разпределете равномерен набор.
- > Завържете конците.
- > Задайте една от програмите.
- > Задайте ширина «б».
- > Задайте опъна на конеца на «4».
- > Шийте декоративните тегели между наборите.

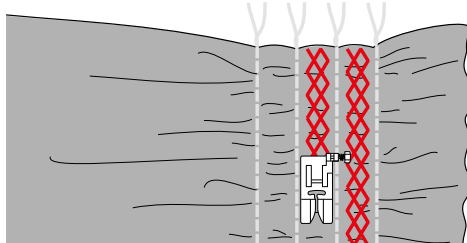

- > Разпорете тропоската.

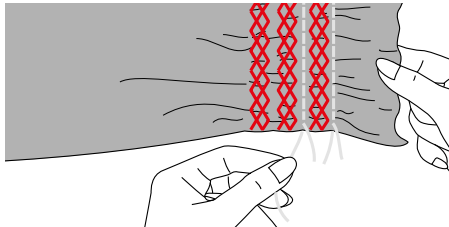

## 5.4 Свързващи бодове

### Съединяващ тегел

Съединяващият тегел може да се използва за съединяване на краищата заедно на еднакво разстояние. Тази програма се използва за дамски и детски дрехи. За декоративен ефект е добре да се използва по-дебел конец.

- > Поставете крачето за зиг-заг.
- > Задайте програматора на позиция «G».
- > Задайте регулатора за дължина на «S1».
- > Задайте ширина «б».
- > Поставете двете парчета върху парче водоразтворимо подлепващо с разстояние 4 mm. между парчетата.

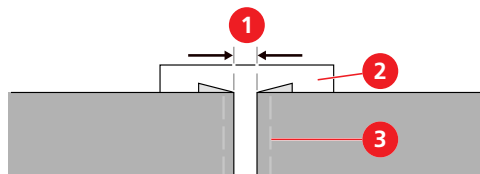

1 4 mm разстояние

2 Водоразтворимо подлепващо

3 Конец



- > Свалете крачето в средата между парчетата и шийте.

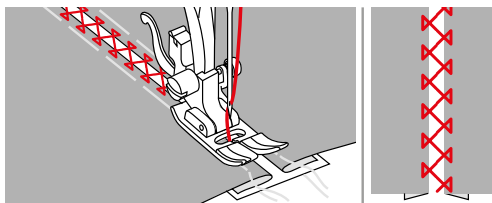

- > След шиене махнете подлепващото.

### Свързващ тегел с двоен оверложен тегел

Двойния оверложен тегел може да се използва за съединяване на две парчета заедно на еднакво разстояние. Тази програма се използва за декорация на дамски и детски дрехи. За декоративен ефект е добре да се използва по-дебел конец.

- > Поставете крачето за зиг-заг.
- > Завъртете програматора на позиция «F».
- > Задайте регулатора за дължина на «S1».
- > Задайте ширина «б».
- > Поставете двете парчета върху парче водоразтворимо подлепващо с разстояние 4 mm. между парчетата.

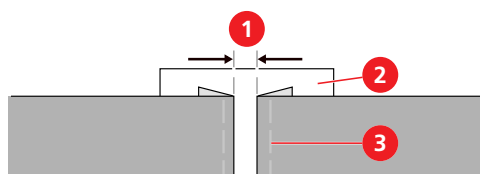

- |   |                           |   |       |
|---|---------------------------|---|-------|
| 1 | 4 mm разстояние           | 3 | Конец |
| 2 | Водоразтворимо подлепващо |   |       |

- > Свалете крачето в средата между парчетата и шийте.

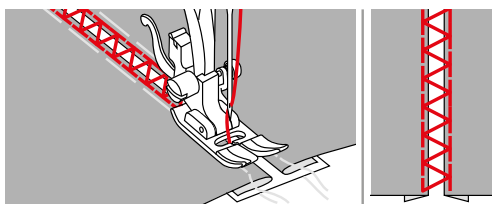

- > След шиене махнете подлепващото.

## 5.5 Окрайчване

### Окрайчване с видове оверложни тегели

Видовете оверложни тегели могат да се използват за създаване на ефекти с мидички върху меко жарсе и фини материи.



- > Поставете крачето за зиг-заг.
- > Завъртете програматора на позиция «Н».
- > Задайте желана дължина.
- > Задайте желана ширина.
- > Сгънете края на плата на около 5 мм. Поставете плата под крачето , така че иглата да отива извън плата и след това отдясно в плата.

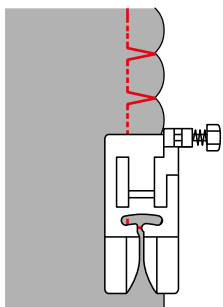

### Окрайчване с миден бод

Този окрайчващ тегел може да се използва за декорации на деколтета и трикотажни изделия.

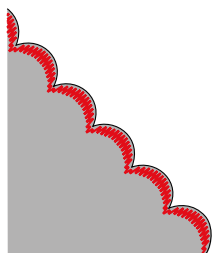

- > Поставете крачето за зиг-заг.
- > Завъртете програматора на позиция «К».
- > Задайте желана дължина.
- > Задайте желана ширина.
- > Задайте позиция на иглата «Централна.»
- > Шийте по края на плата на разстояние около.
- > Използвайте ножичка, за да отрежете материята внимателно да тегела.

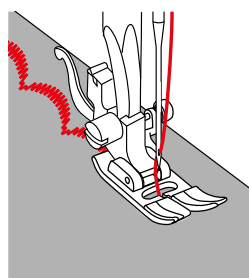

## 6 Илици

### 6.1 Общ преглед на илиците

За автоматичното шиене на илици, машината разполага с програма за автоматичен илик. Може да защитите след това копчето автоматично.

Програма	Категория	Име	Описание	Препоръчително краче	Дължина на тегела	Ширина
	–	Едностъпков илик	За тънки до среднодебели материји; блузи, рокли, спално бельо.	Краче за илик	0,3 – 0,5	4,0 – 6,0

### 6.2 Отбележете илиците

- > Отбележете позицията на илиците върху плата.

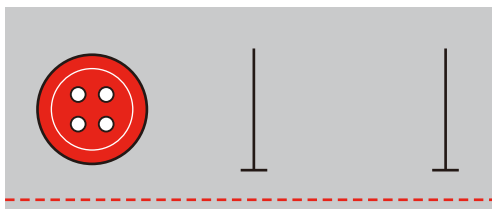

### 6.3 Определете дължината на илика

Размерът на илика се определя автоматично с поставяне на копчето върху крачето. Максималната дължина на илика е 3 cm ( $1\frac{3}{16}$ "). (диаметър + дебелина на копчето.)

- > Поставете крачето за илик.
- > Издърпайте назад подвижната част на крачето и поставете копчето.

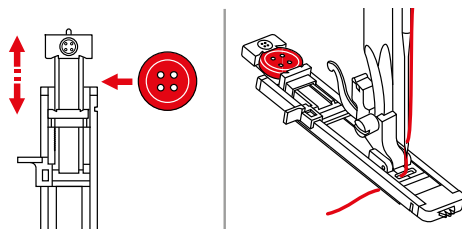

- Размерът на илика ще се ушие спрямо размера на копчето.

### 6.4 Уякчаване на илик

При шиенето на илици върху еластични материји или връхне дрехи, поставете корда под крачето. Кордата се пришива по дължината на илика. Може да се използва и декоративен конец или прежда.

- > Поставете крачето за илик.
- > Издърпайте назад подвижната част на крачето и поставете копчето.

- > Пъхнете края в кукичката на задната част на крачето и след това го поставете над крачето.

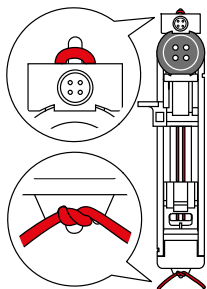

- > Пъхнете двата края на края на предната част на крачето, като ги водите в улеите и ги завържете временно заедно.
- > Регулирайте дължината на тегела.
- > Свалете крачето.
- > Издърпайте лоста за илик плътно надолу и го натиснете леко назад.
- > Използвайте педала , за да стартирате шиене.

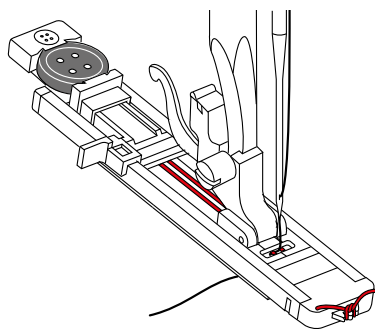

- Иликът ще се ушие върху кордата, като я покрива.
- > Повторно стегнете кордата, за да потъне в улеите.
- > Издърпайте краищата на кордата от опъковата страна, с игла за ръчно шиене и също ги завържете.

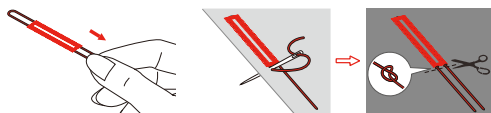

## 6.5 Направете пробно шиене

Винаги първо правете пробен илик върху парче от материята, която ще използвате : Препоръчително е да използвате същата подложка и да зададете същия илик . Пробния илик трябва да се шие в съответната посока . Пригответянето на мостра ви позволява да регулирате настройките при необходимост.

- > Шийте пробен илик.
- > Проверете дали настройките са правилни. Ако е необходимо регулирайте дължината и ширината.

## 6.6 Шиене на автоматичен илик

- > Поставете крачето за илик.
- > Издърпайте подвижната част на крачето назад и поставете копчето.
- > Стегнете копчето в подвижната част на крачето.
  - Дължината на илика е определена.
- > Водете края през отвора на крачето и след това го поставете под крачето.
- > Задайте програма за автоматичен илик.

- > Задайте ширина 4–6.
- > Задайте нужната гъстота на тегела.
- > Поставете плата под крачето , така че средната линия да съвпада с началната позиция на илика (1).

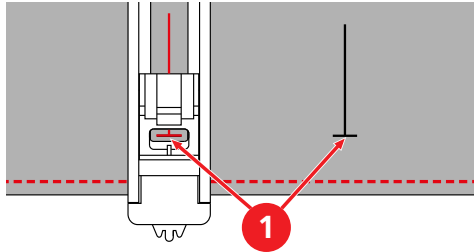

- > Издърпайте лоста за илик плътно надолу и го натиснете леко назад.

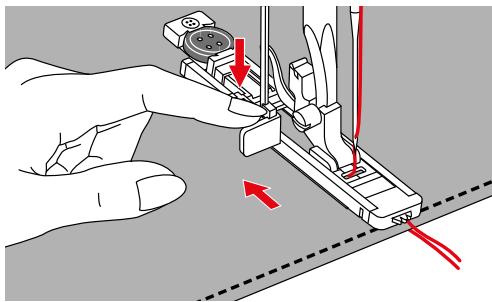

- > Хванете горния конец перпендикулярно на крачето за илик.

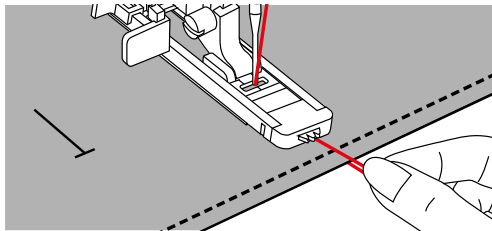

- > Използвайте педала, за да стртирате машината.
  - Иликът се шиє отпред назад.

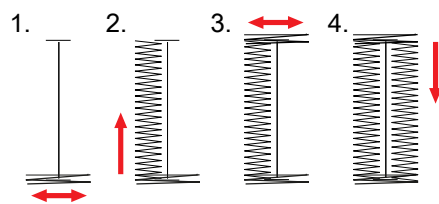

- > В края на илика спрете машината.
- > Вдигнете крачето, преместете плата и срежете конєца.
- > Издърпайте горния конєц надолу и го завържете.
- > Ако трябва да прекъснете шиєнето на илик, дръпнете лоста напред и направете 2–3 бода, докато механизмът се изключи.
- > За да направите следващ илик, натиснете лостчето назад.

- > След шиенет она последния илик, вдигнете лоста нагоре.

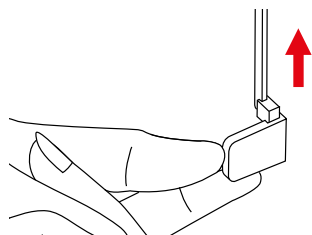

## 6.7 Прорежете отвора на илика

- > Забодете карфица в единия край на илика, за да предотвратите прорязването му.
- > Прорежете отвора на илика.

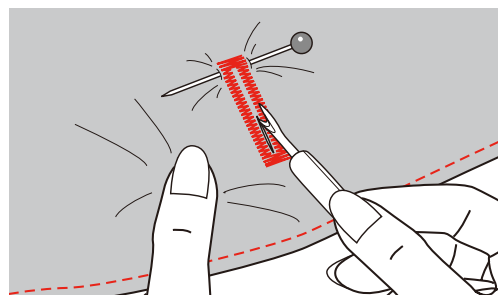

## 6.8 Зашиване на копчета

Програмата за зашиване на копчета може да се използва за зашиване на копчета с две или четири дупки.



- > Поставете крачето за зиг-заг или за илик.
- > Завъртете програматора на позиция «В».
- > Свалете зъбите.
- > Изберете копче.
- > За копче с четири дупки, първо зашийте предните две.
- > Проверете дистанцията между дупките като завъртите на ръка страничното колело. Ако е необходимо регулирайте ширината.

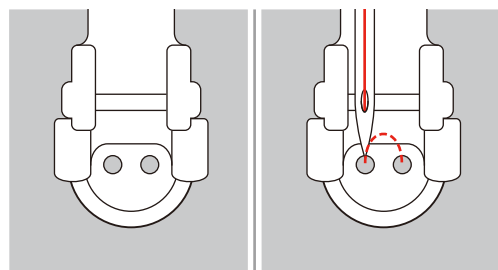

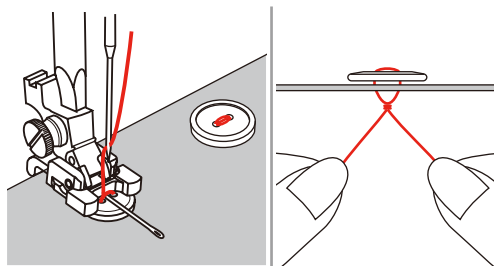

- > Хванете конците при стартиране на шиене.
- > Направете първите бодове с машината. За да го уякчите шийте около 10 бода.
- > За да уякчите основата, отрежете конците, като оставите резерва около.
- > Езвадете горния конец през една от дупките на копчето и го навийте около основата на копчето.

- > Извадете горния конец от опъковата страна на плата и го завържете.



## 7 Куилтинг

### 7.1 Общ преглед на Куилтинг програмите

Програма	Категория	Име	Описание	Препоръчително краче	Дължина на тегела	Ширина
	G	Свързващ тегел	За зашиване на два пласта заедно за създаване на ефект на дупки. За куилтинг, пачуърк, декорации и апликации.	Краче за зиг-заг	S1	6,0
	I	Програма перо	За пачуърк и апликации.	Краче за зиг-заг	S1	6,0
	D	Програма за одеала	За апликации, декорации, крайчване и прикачване на панделки	Краче за зиг-заг	S2	6,0

### 7.2 Апликации

Прикачените апликации върху одеала изглеждат като ръчно ушити.

- > Поставете апликацията върху плата и тропосайте или застопорете с карфици, или изгладете върху подлепващо.
- > Поставете зиг-заг краче или отворено краче за бродерия.
- > Завъртете програматора на позиция «D».
- > Задайте регулатора за дължина на «S2».
- > Задайте желана ширина.
- > Шийте като водите плата, така че иглата да бодне по края на ръба на апликацията.
- > Когато шиете около ъгъл, спрете машината със забодена игла във външния край на апликацията. Вдигнете крачето и завъртете плата около иглата, за да смените посоката на шиене.

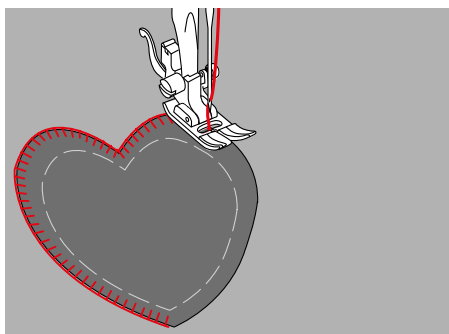

### 7.3 Водете проекта свободно



Ръкавиците за куилтинг с гумено покритие улесняват воденето на плата.

Препоръчваме използването на допълнителната масичка. При шиене на куилтинг, започнете от центъра и шийте към външните страни. Водете проекта внимателно с кръгови движения във всички посоки, докато постигнете желаната форма. Куилтингът и кърпенето използват един и същи метод на свободно придвижване на материята.



Куилтинг с пунктир запълва цялата повърхност на материята. Единичните линии никога не се кръстосват.

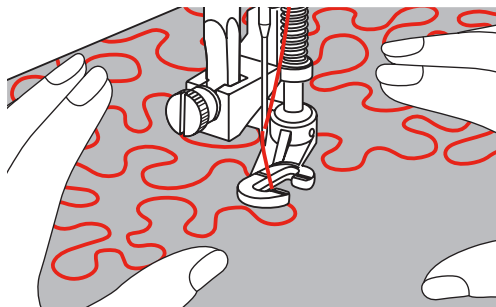

Предпоставка:

- Горният пласт, ватата и долния пласт са застопорени с карфици или са тропосани заедно .
- > Свалете зъбите.
- > Свалете държача на крачето и поставете крачето за кърпене/бродерия на крачната бара.
  - Лостчето на крачето (1) трябва да е над винта за стягане на иглата (2).
- > Натиснете крачето отдолу с пръст и стегнете винта (3).

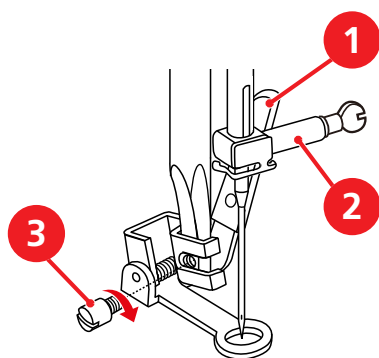

- > Задайте дължината на «0».
- > Завъртете програматора на позиция «А».
- > Ако е необходимо регулирайте опъна на горния конец за шевния проект.
- > Натиснете педала, за да стартирате машината.
- > Дръжте двете си ръце близо до крачето (като гергеф) , за да водите материята.
- > Ако конецът лежи отгоре, продължете шиене на бавна скорост.
- > Ако се завързват от опъковата страна на плата , шийте по-бързо.

## 7.4 Пачуърк

### Зашийте парчетата пачуърк заедно

- > Поставете крачето за зиг-заг или за пачуърк.
- > Завъртете програматора на позиция «А».
- > Задайте дължината на 1–3.
- > Задайте позиция на иглата «Централна».
- > Поставете двете части с лице една към друга.

- > Шийте частите заедно с разстояние 5 mm или водете частите до водача на крачето за пачуърк.

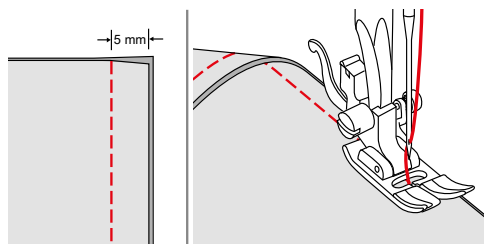

- > Изгладете шевовете.

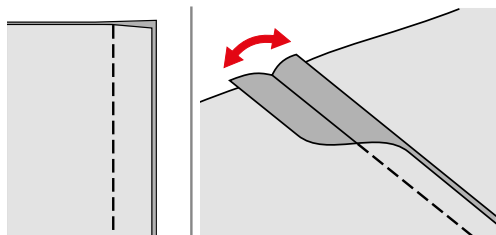

### Украсителни програми

- > Поставете крачето за зиг-заг.
- > Изберете декоративен тегел.
- > Задайте желана ширина.
- > Задайте позиция на иглата « Централна».
- > Продължете работа от дясната страна на плата.
- > Поставете свързващия тегел под средата на крачето.
- > Шийте върху тегела декоративния тегел.

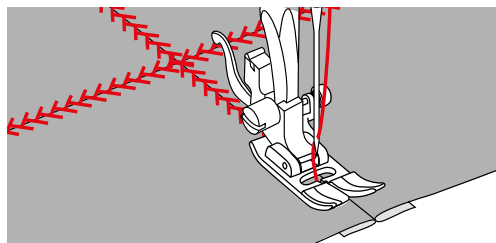

## 8 Почистване и обслужване

### 8.1 Почистване на зъбите

Остатъците от конците под плочката трябва да бъдат почиствани регулярно.

#### **⚠ ВНИМАНИЕ**

Електронно задвижвани компоненти

Риск от нараняване до иглата и грайфера.

- > Вдигнете крачето.
- > Изключете машината от ел. захранването.

- > Изключете машината от ел. захранването.
- > Свалете крачето и иглата.
- > Свалете зъбите.

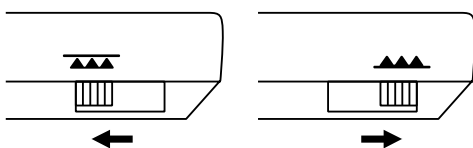

- > Натиснете лоста за отключване (1) надясно и свалете капаче на совалката (2).

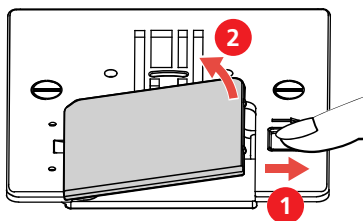

- > Развийте двата болта и свалете плочката.

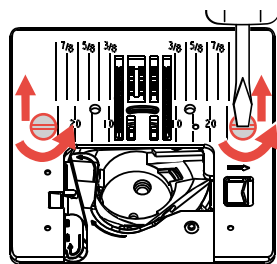

- > Почистете зъбите с четчица.

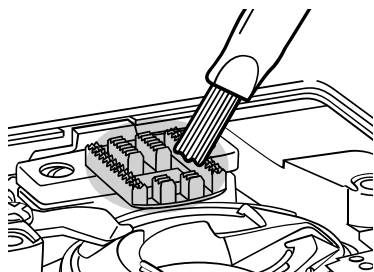

- > Поставете плочката. Поставете двата болта и ги стегнете.
- > Поставете капачето.
- > Вдигнете зъбите.
- > Поставете иглата.

- > Поставете крачето.
- > Свържете машината и я включете.

## 8.2 Почистване на грайфера



Електронно задвижвани компоненти

Риск от нараняване до иглата и грайфера.

- > Вдигнете крачето.
- > Изключете машината от ел. захранването.

- > Свалете крачето и иглата.
- > Свалете плочката.
- > Почистете совалката с четка.

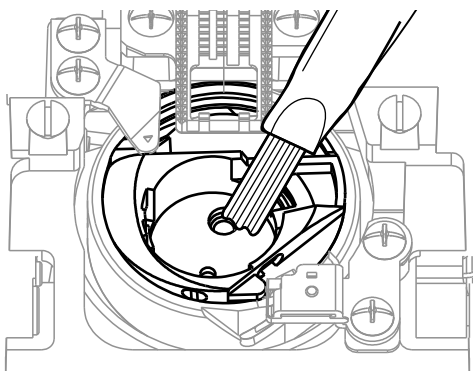

- > Поставете иглата плътно до горе в иглодържача.
- > Свалете совалката.

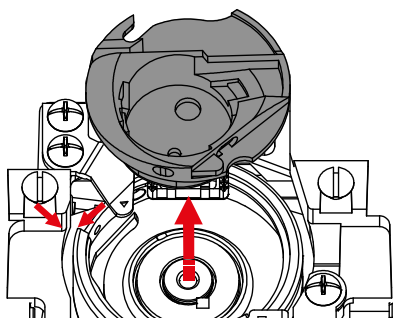

- > Почистете грайфера с четка.

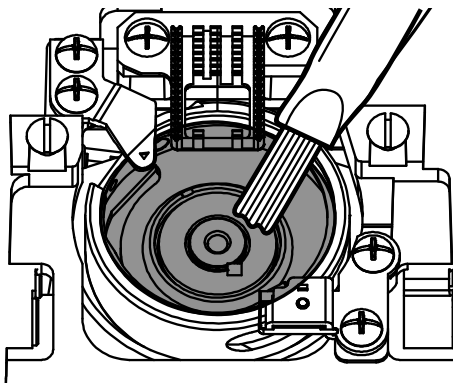

- > Поставете совалката.

**Забележка:** Маркировката на совалката и плочката трябва да са идентични и да съвпадат.

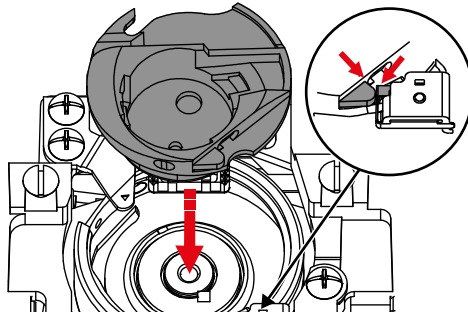

- > Поставете плочката.
- > Поставете капачето.
- > Поставете иглата и крачето.

### 8.3 Смазване на иглената бара

Без смазване иглената бара може да забави своето движение. Ако машината се използва често, иглената бара трябва да се смазва най-малко на всеки 6 месеца, за да се предотврати блокиране.

#### ПРЕДУПРЕЖДЕНИЕ

#### Електронно задвижвани компоненти

Риск от нараняване до иглената бара.

- > Изключете машината от ел.захранването.

- > Свалете капачето (1) и болта (2).

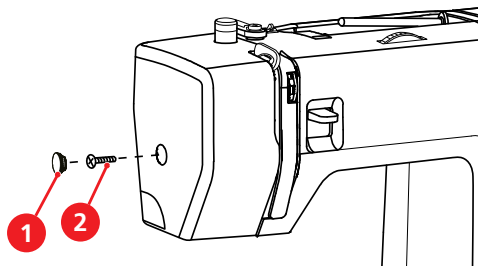

- > Свалете страничния капак (3).
  - Внимавайте за движещите се части, след като капака е свален.

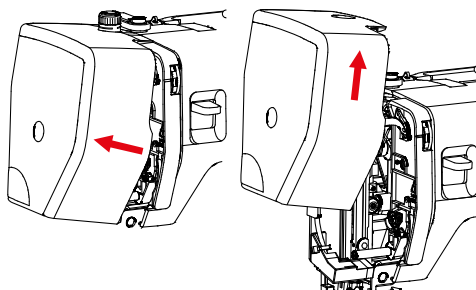

- > Смажете с капка масло движещия се механизъм на иглената бара, вкл. иглената бара, държача на иглената бара (добавете масло на местата маркирани със стрелки.

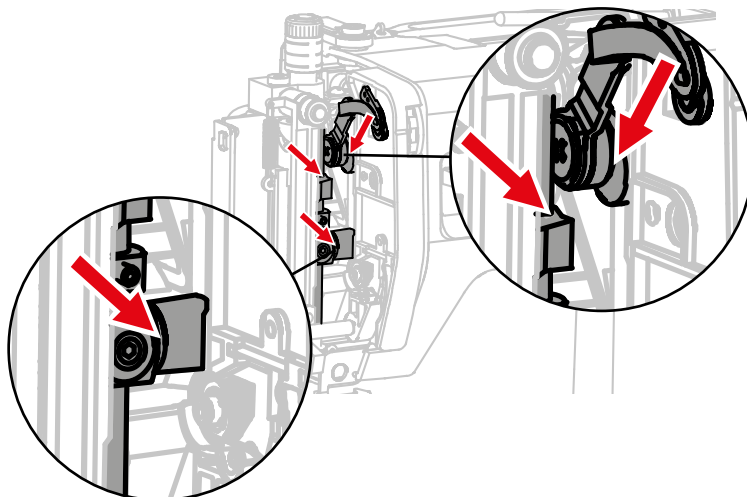

- > Завъртете страничното колело няколко пъти и избършете всички следи от капнало масло по повърхността на машината.
- > Поставете страничния капак отново.

## 9 Проблеми по време на работа

Грешка	Причина	Решение
<b>Неравномерни бодове</b>	Горният конец е твърде хлабав или стегнат.	> Регулирайте опъна на горния конец.
	Иглата е изкривена или затъпена.	> Сменете иглата, поставете нова качествена игла BERNINA .
	Нискокачествена игла.	> Използвайте нова качествена игла BERNINA.
	Нискокачествен конец.	> Използвайте качествен конец.
	Неподходяща комбинация игла/конец.	> Подберете иглата спрямо дебелината на конца.
	Неправилно вдяване.	> Вденете конца.
	Материята е била дърпана.	> Придвижвайте плата равномерно.
	Има затъпкан конец в бремзата или в совалката.	> Почистване на совалката (вижте страница 68).
<b>Прескачане на бодове</b>	Неподходяща игла.	> Използвайте игла със система 130/705H.
	Иглата е изкривена или затъпена.	> Сменете иглата.
	Нискокачествена игла.	> Използвайте нова качествена игла BERNINA.
	Иглата не е поставено правилно.	> Поставете иглата с плоската страна назад и плътно догоре в иглодържача, и стегнете винта.
	Неподходящ връх на иглата.	> Подберете върха на иглата спрямо вида на материята.
<b>Дефектни бодове</b>	Има затъпкан конец между дисковете на бремзата.	> сгънете парче плътна материя и го пхнете между дисковете на бремзата.
	Неправилно вдяване.	> Вденете наново.
	Има затъпкан конец в грайфера.	> Махнете горния конец и совалката, завъртете страничното колело назад и напред наръка , извадете парчетата конци.
	Неподходяща комбинация игла/конец.	> Проверете комбинацията игла/конец.

Грешка	Причина	Решение
<b>Горния конец се къса</b>	Неподходяща комбинация игла/конец.	> Подберете иглата спрямо дебелината на конца.
	Горния конец е твърде стегнат.	> Намалете опъна на горния конец.
	Неправилно вдяване.	> Вденете наново.
	Нискокачествен конец.	> Използвайте качествен конец.
	Плочката или грайфера са повредени.	> Свържете се със специализиран сервиз на bernette за поправка. > Сменете плочката.
<b>Долният конец се къса</b>	Калерката не е поставена правилно.	> Свалете и вденете наново калерката. – Конецът трябва да се развива лесно през совалката.
	Конецът на совалката не е вдянат правилно.	> Проверете вдяването.
	Отворът на плочката е повреден.	> Свържете се със специализиран сервиз на bernette за поправка. > Сменете плочката.
	Иглата е изкривена или затъпена.	> Сменете иглата.
<b>Иглата се чупи</b>	Иглата не е поставено правилно.	> Поставете иглата с плоската страна назад и плътно догоре в иглодържача, и стегнете винта.
	Материята е била дърпана.	> Придвижвайте плата равномерно.
	Плътна материя е била дърпана.	> Използвайте краче, което е подходящо за твърди материи. > Използвайте инструмента за компенсирание на височината, когато шиете върху дебели участъци.
	Конецът е омотан.	> Използвайте качествен конец.
<b>Машината не стартира</b>	Машината е изключена.	> Включете машината.
	Машината не е включена.	> Свържете в ел.контакта.
	Машината е повредена.	> Свържете се с най-близкия дилър на bernette.
	Неподходяща температура в стаята.	> Оставете машината в топла стая поне 1 час преди употреба. > Свържете машината и я включете.
	Крачето е вдигнато.	> Свалете крачето.



Грешка	Причина	Решение
<b>Нито светлината на машината нито на свободното рамо не свети</b>	Осветлението е повредено.	> Свържете се с най-близкия дилър на bernette.

## 10 Техническа информация

Предназначение	Стойност	Единица
Светлина	200	mW
Максимална скорост	1100	Бодове в минута
Размери	416 × 174 × 299	mm
Тегло	7.07	kg
Вход напрежение (консумация на енергия)	120 (0.7)	V (A)
	230/240 (90)	V (W)
Ниво на звуково налягане	80	dB (A)
Защитно стъкло	Защитно стъкло II	

## 11 Допълнение

### 11.1 Общ преглед на програмите

#### Общ преглед на програмите

Копче за дължина	Програматор												
		A	B	C	D	E	F	G	H	I	J	K	L
0 – 4	▣▣▣▣	-----	~~~~~	~~~~~	~~~~~	~~~~~	~~~~~	~~~~~	~~~~~	~~~~~	~~~~~	~~~~~	~~~~~
S1	▣▣▣▣	▣▣▣▣	▣▣▣▣	▣▣▣▣	▣▣▣▣	▣▣▣▣	▣▣▣▣	▣▣▣▣	▣▣▣▣	▣▣▣▣	▣▣▣▣	▣▣▣▣	▣▣▣▣
S2			▣▣▣▣	▣▣▣▣	▣▣▣▣	▣▣▣▣		▣▣▣▣				▣▣▣▣	

## Индекс

### Символи

Вдяване на горния конец.....	23
Декоративни тегели.....	54
Игли, конци.....	15
Използване на мрежичка .....	17
Илици .....	59
Поставяне на щифт.....	18
Почистване на зъбите.....	67
Проблеми по време на работа.....	71
Регулиране на скоростта .....	16

### Б

Балансьор.....	35
----------------	----

### В

Вдяване на двойна игла.....	27
Вдяване на тройна игла.....	27
Втори щифт.....	17

### Г

Горно/долно положение на зъбите.....	19
Горно/долно положение на иглата .....	19
Горно/долно положение на крачето .....	21

### Д

Дължина на стъпката .....	34
Дясна/лява позиция на иглата .....	20

### И

Игла, Конец и Материя.....	13
Игли и конци.....	14
Избор на програма .....	33
Инструкции за употреба .....	5

### К

Копче за вкл/изкл .....	16
Свалете крачето .....	21
Кутийка за аксесоари.....	18

### Л

Лост за затяжка .....	36
-----------------------	----

### М

Масичка .....	18
---------------	----

### Н

Навиване на калерка .....	28, 30
---------------------------	--------

### О

Обеснения на символите.....	8
Общ преглед	
Горна част.....	10
Задна част.....	11
Машината отпред .....	9
Общ преглед на аксесоарите .....	11
Общ преглед на иглите .....	13
Общ преглед на крачетата .....	12
Опазване на околната среда .....	7
Опън на горния конец .....	34

### П

Подготовка за вдяване .....	23
Поставете водача.....	22
Поставяне на ограничител за макара .....	17
Почистване на грайфера .....	68
Програматор.....	33

### Р

Регулиране на натиска на крачето .....	23
--	----

### С

Свързване на машината.....	16
Свързване на основата на крачето .....	22
Свързване на педала .....	16
Смяна на държача на крачето .....	22
Смяна на игла .....	20
Смяна на краче.....	21

### Т

Технически спецификации .....	74
-------------------------------	----

### У

Устройство за висока компенсация .....	37
Уякчаване.....	37

**Ч**

Често използвани тегели ..... 39

**Ш**

Шиене на трудни материи ..... 38

Шиене на ъгъл ..... 38

Шиене назад ..... 36

Ширина на тегела ..... 34



[www.bernette.com/b05CRAFTER](http://www.bernette.com/b05CRAFTER)

2023-06 BG  
5020105.00A.31

© BERNINA International AG  
Steckborn CH, [www.bernina.com](http://www.bernina.com)