



b70
DECO



Bruksanvisning

bernette

SWISS DESIGN

Innehållsförteckning

VIKTIGA SÄKERHETSFÖRESKRIFTER	6	2.2	Trådrullehållare	26
Viktig information	9		Liggande trådrullehållare	26
			Andra trådrullehållare	26
1 My bernette brodera	11	2.3	Ansluta broderimodulen	27
1.1 Översikt, maskin	11	2.4	Broderifot	28
Översikt styrelement fram	11		Montera broderifot	28
Översikt framsida	13		Välja broderifot	29
Översikt, upptill	14	2.5	Nål	29
Översikt bak	14		Montera broderinälen	29
Översikt broderimodul	15	2.6	Trädning	30
1.2 Tillbehör	16		Förbereda trädningen	30
Medföljande tillbehör	16		Trä övertråden	31
Översikt syfötter	17		Spola undertråd	34
1.3 Översikt, pekskärm	17		Trä undertråd	36
Översikt funktioner/meddelanden	17	2.7	Välja broderimotiv	38
Översikt systeminställningar	18	2.8	Broderiramar	38
Översikt broderimeny	18		Översikt broderiramar	38
Översikt fält och funktioner	18		Välj broderiram	38
1.4 Nål, tråd, tyg	19		Avrivbart mellanlägg	39
Nålöversikt	20		Klippbart mellanlägg	39
Exempel för nålbeteckningar	20		Använda limspray	39
Trådval	21		Använda stärkelsespray	39
Nål-tråd-kombination	21		Använda mellanlägg med klisteryta	39
1.5 Viktig broderiinformation	21		Använda självhäftande mellanlägg	39
Övertråd	21		Använda vattenlösligt mellanlägg	40
Undertråd	22		Förbereda broderiram	40
Välja broderimotiv	22		Montera broderiramen	42
Broderiprov	22		Översikt broderifunktioner	43
Brodera motiv från en tredje part	22		Välja broderimotivets mitt	43
Underlagssöm	23		Centrera broderiramen	43
Motivets storlek	23		Återföra broderiramen	43
Satin- eller plattsöm	23		Rutnät på/av	44
Plattsöm	24	3 Setup-program	45	
Hoppstygn	24	3.1	Broderiinställningar	45
2 Broderiförberedelser	25		Justera övertrådsspänningen	45
2.1 Anslutning och påslagning	25		Ställa in maximal hastighet	45
Ansluta maskinen	25		Justera broderiram	45
Användning elkabel (endast USA/Kanada)	25		Slå av fäststygnen	46
Slå på maskinen	25		Aktivera trådavskäraren	46
Sätta fast pekpenan	26		Ställa in broderifothöjden	47
		3.2	Personliga inställningar	47

3.3	Bevakningsfunktion	48	5.8	Ändra motivfärger	63
	Aktivera övertrådsbevakningen	48		Översikt ändra färger	63
	Aktivera undertrådsbevakningen	48		Ändra färger	63
3.4	Ljud på/av	48		Ändra trådmärke	64
3.5	Maskininställningar	48	5.9	Brodera motiv	64
	Justera ljusstyrkan	48		Översikt broderimeny	64
	Kalibrera pekskärmen	49		Lägga till träckelstygn	65
	Återgå till grundinställning	49		Förflytta broderiram	65
	Uppdatera maskinens firmware	49		Följa broderiförloppet	65
	Kontrollera firmware-version	50		Skära av hoppstygn	66
	Kontrollera sammanlagt antal stygn	51		Enfärgat/Mångfärgat	66
	Välja språk	51		Färgindikator	66
4	Översikt systeminställningar	52	5.10	Hantera broderimotiv	67
4.1	Hämta vägledning	52		Översikt hantera broderimotiv	67
4.2	Använda eco-läge	52		Spara broderimotiv i maskinen	67
4.3	Ångra alla ändringar med «clr»	52		Spara broderimotiv på USB-minnet	67
5	Kreativt broderi	53		Skriva över broderimotiv i maskinen	68
5.1	Översikt broderi	53		Skriva över broderimotiv på USB-minnet	68
	Välja och byta broderimotiv	53		Hämta ett broderimotiv ur eget minne	68
	Översikt redigera broderimotiv	54		Lägga upp broderimotiv från USB-minnet	68
	Förflytta motiv	54		Radera broderimotiv ur eget minne	69
5.2	Välja och byta broderimotiv	55		Radera broderimotiv från USB-minnet	69
5.3	Kontrollera tidsåtgång och motivstorlek	55	6	Broderi	70
5.4	Reglera syhastigheten	55	6.1	Brodera med "Start/Stopp"-knappen	70
5.5	Redigera broderimotiv	56	6.2	Öka broderihastigheten	70
	Översikt redigera broderimotiv	56	6.3	Justera övertrådsspänningen	70
	Förstora motivbilden	56	7	BERNINA CutWork Tool	72
	Förminska motivbilden	56	7.1	Montera Cutwork Tool	72
	Flytta sömvyn	57	7.2	Klippa	73
	Förflytta broderimönstret i förstord vy	57	8	Underhåll och rengöring	74
	Förflytta motiv	57	8.1	Rengörings- och skötselintervall	74
	Vrida motiv	58	8.2	Rengöra pekskärmen	74
	Ändra motivstorlek proportionellt	58	8.3	Rengöra mataren	74
	Spegelvända motiv	58	8.4	Rengöra griparen	74
	Kontrollera motivstorlek och -placering	58	8.5	Olja nålstången	75
	Radera broderimotiv	59	9	Fel och störningar	77
5.6	Skapa textrad	59	9.1	Åtgärda fel	77
	Översikt alfabet att brodera	59	9.2	Felmeddelanden	79
	Skapa ord och meningar	60	10	Tekniska data	83
	Redigera ord och meningar	61	11	Bilaga	84
	Böja texten	62	11.1	Översikt broderimotiv	84
	Ändra stygntätheten	62		Redigera broderimotiv	84
5.7	Kombinera broderimotiv	62			
	Kombinera broderimotiv	62			
	Radera enstaka broderimotiv	62			

Utsmyckningar	84
Kviltmotiv	86
Bårder och spetsar	88
Barn	89
Blommor	90
Årstider	92
Asien	94
Sport/hobby	95
Djur	97
Cutwork	99
Kampanj	100
Index	101

VIKTIGA SÄKERHETSFÖRESKRIFTER

Observera följande grundläggande säkerhetsföreskrifter vid användning av din maskin. Läs noggrant igenom instruktionsboken till denna maskin innan den tas i bruk.

FARA

För att förhindra elstötar måste nedanstående anvisningar följas.

- Lämna aldrig maskinen utan uppsikt när den är ansluten till elnätet.
- Stäng av maskinen och dra ut strömkabeln ur eluttaget så fort du är klar med arbetet och innan du rengör den.

För att förhindra skador måste nedanstående anvisningar följas.

- Titta inte direkt in i LED-lampan genom ett optiskt hjälpmedel (t.ex. ett förstoringsglas).
- Om LED-lampan är skadad eller trasig, kontakta närmaste bernette-återförsäljare för att kontrollera eller byta ut den.
- Stäng av maskinen innan du gör något i närheten av nålen.
- Stäng alla luckor innan du startar maskinen.

VARNING

För att förhindra brännskador, brand, elstötar eller personsador måste nedanstående anvisningar följas.

Allmänt

- Maskinen får endast användas till sådant som beskrivs i denna instruktionsbok.

Arbetsplatsen

- Använd inte maskinen utomhus.
- Använd endast maskinen i torra utrymmen.
- Använd inte maskinen i fuktiga miljöer.
- Använd inte maskinen i utrymmen där det finns produkter som innehåller drivgas (sprayer).
- Använd inte maskinen i utrymmen där syrgas hanteras.

Tekniskt skick

- Använd aldrig maskinen om den är fuktig.
- Använd inte maskinen om den inte fungerar ordentligt.

- Använd inte maskinen om en kabel eller kontakt är skadad.
- Använd inte maskinen om den har fallit i golvet, blivit skadad eller fallit i vatten.
- Om maskinen är skadad eller inte fungerar ordentligt, lämna in maskinen på kontroll eller reparation hos närmaste bernette-återförsäljare.
- Håll alla ventilationshål på maskinen och fotpedalen fria från ludd, damm och tygrester.
- Använd inte maskinen om ventilationshålen är igensatta.

Tillbehör och förbrukningsmaterial

- Använd endast tillbehör som rekommenderas av tillverkaren.
- Använd alltid en originalstygnplåt från bernette. En felaktig stygnplåt kan göra att nålen går av.
- Använd endast raka nålar av god kvalitet. Om nålen är böjd eller skadad finns det risk för att den går av.
- Maskinen är dubbelisolerad (med undantag av USA, Kanada och Japan). Använd endast originalreservdelar. Följ anvisningen för underhåll av dubbelisolerade produkter.
- Använd endast olja som rekommenderas av bernette för att smörja maskinen.

Skyddsanordningar

- När maskinen används måste all skyddsutrustning sitta på plats och alla luckor vara stängda.

Korrekt användning

- Maskinen får användas, rengöras och underhållas av barn under åtta år, personer med nedsatt fysisk, sensorisk och intellektuell förmåga, samt personer som saknar kunskaper och erfarenhet.
- Dessa personer måste hållas under uppsikt när de arbetar vid maskinen eller lära sig hur man handskas med maskinen på ett säkert sätt och vilka risker som finns vid användningen.
- Barn får inte leka med maskinen.
- Var extra försiktig om maskinen används av barn eller i närheten av barn.
- Använd endast den medföljande elkabeln till maskinen.
- Elkabeln för USA och Kanada (NEMA-kontakt 1-15) får bara användas för nätspänningar upp till max. 150 V mot jord.
- Använd endast den medföljande fotpedalen av typen .
- Stoppa inte in föremål i maskinens öppningar.
- Ställ aldrig föremål på fotpedalen.

- Mata alltid tyget långsamt och försiktigt när du syr.
Om du drar i eller pressar fram tyget kan nålen gå av.
- Håll fingrarna borta från alla rörliga delar.
- Var extra uppmärksam på området kring nålen.
- Stäng av maskinen vid arbetsmoment i närheten av nålen – till exempel när du ska trä nålen, byta nål, trä gripare eller byta syfot.
- Stäng av maskinen genom att placera huvudbrytaren på «0».
- Om du tar bort skyddskåporna för att smörja, rengöra eller underhålla maskinen enligt anvisningarna i den här instruktionsboken, stäng av maskinen och dra ut kontakten ur eluttaget.
- Håll i kontakten när du drar ut den ur eluttaget. Dra inte i kabeln.

Viktig information

Instruktionsbokens tillgänglighet

Snabbguiden är en del av maskinen.

- Förvara maskinens snabbguide på lämpligt ställe nära maskinen så att den finns tillhands för att slå upp saker i.
- Du kan ladda ner den senaste versionen av den långa instruktionsboken på www.bernette.com.
- Skicka med snabbguiden om du överlämnar maskinen till tredje part.

Avsett ändamål

Din bernette-maskin är framtagen och konstruerad för hemanvändning. Den är avsedd för att sy i tyg och övriga material som bruksanvisningen anger. All annan användning anses som ej avsedd användning. bernette tar inget ansvar för följderna av ej avsedd användning.

Utrustning och leveransomfattning

Anvisningen använder exempelbilder för att visa dig. Maskinerna och tillbehören i bilderna matchar inte alltid i din maskins leveransomfattning. De tillbehör som ingår kan variera från land till land. Omnämnda eller visade tillbehör som inte medföljer går att köpa till som extratillbehör hos bernette-återförsäljare. Du hittar fler tillbehör på www.bernette.com.

Vi förbehåller oss rätten att närsomhelst ändra maskinens utrustning och leveransomfattning utan föregående meddelande pga. tekniska skäl eller produktförbättringar.

Underhåll av dubbelisolerade produkter

En dubbelisolerad produkt är utrustad med två isoleringssystem istället för jordning. Anordningar för jordning finns inte på en dubbelisolerad produkt och får inte heller användas. Att utföra underhåll på en dubbelisolerad produkt kräver extra försiktighet och kunskap om systemet och får endast utföras av behörig personal. För service och reparation får bara originalreservdelar användas. En dubbelisolerad produkt är märkt på följande sätt: «dubbel isolering» eller «dubbelt isolerad».



Den här symbolen kan också finnas märkt på produkten.

Miljöskydd

BERNINA International AG värnar om miljön. Vi strävar efter att så långt som möjligt minska skadlig påverkan på vår miljö genom en ständig förbättring av de material vi använder och tillverkningsteknologin.



Maskinen är markerad med symbolen för en överkorsad soptunna. Det innebär att du inte får slänga maskinen som hushållsavfall när den är uttjänt och du ska omhänderta den. Felaktig hantering kan leda till att farliga ämnen leds ut i grundvattnet och därmed i vår näringskedja och skadar vår hälsa.

Maskinen ska återlämnas kostnadsfritt till en bemannad mottagningsstation för förbrukade elektriska produkter eller på en återvinningsstation för återbruk av maskinen. Information om sådana uppsamlingsplatser får du från din kommun. När du köper en ny maskin är återförsäljaren skyldig att ta tillbaka den gamla maskinen utan kostnad och kasta den på ett korrekt sätt.

Om maskinen innehåller personuppgifter är du ansvarig för att radera dessa själv innan du returnerar maskinen.

Symbolförklaring



Kännetecknar en fara med stor risk, som leder till svåra skador, i värsta fall med dödlig utgång, om den inte undviks.



Kännetecknar en fara med medelstor risk, som kan leda till svåra skador, om den inte undviks.



Kännetecknar en fara med liten risk, som kan leda till mindre eller medelstora skador, om den inte undviks.



Kännetecknar en fara, som kan leda till materialskador, om den inte undviks.

1 My bernette brodera







1.1 Översikt, maskin

Översikt styrelement fram

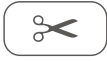

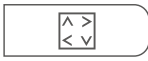
- | | | | |
|---|--------------------------|----|-----------------------|
| 1 | Syljus | 6 | Nålstopp upp/ner |
| 2 | Trådavskärare | 7 | Övre funktionsknapp |
| 3 | Syfot upp/ner | 8 | Nedre funktionsknapp |
| 4 | Start/Stopp | 9 | Motivets mitt |
| 5 | Kontrollera motivstorlek | 10 | Centrera broderiramen |

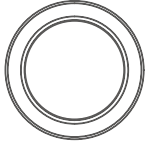
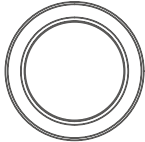
Styrelement

Nummer	Styrelement	Namn	Användningsområde
1		Syljus	Tryck på «Syljus» för att slå på eller av syljuset.
2		Trådavskärare	> Tryck på «Trådavskärare» för att automatiskt kapa över- och undertrådarna.
3		Syfot upp/ner	> Tryck på «Syfot upp/ner» för att sätta syfoten i flytläge. > Tryck på «Syfot upp/ner» för att höja syfoten.
4		Start/Stopp	Tryck på «Start/Stopp» för att ändra syfotsläge och starta maskinen. > Tryck på «Start/Stopp» i 2 sekunder för att starta maskinen. > Tryck till på «Start/Stopp» för att sätta syfoten i högsta läget. > Tryck på «Start/Stopp» igen för att sätta syfoten i flytläget.
5		Kontrollera motivstorlek	> Tryck på «Kontrollera motivstorlek» för att positionera broderiramen enligt nålpositionen på displayen.
6		Nålstopp upp/ner	> Tryck på «Nålstopp upp/ner» för att trä undertråden.
7		Övre funktionsknapp	«Övre funktionsknappen» ändrar inställningsvärdena i broder- och setup-program.
8		Nedre funktionsknapp	«Nedre funktionsknappen» ändrar inställningsvärdena i broder- och setup-program.
9		Motivets mitt	> Tryck på «Motivets mitt» för att positionera broderiramen så att nålen är precis i mitten av broderimotivet eller över mönstrets början.
10		Centrera broderiramen	> Tryck på «Centrera broderiramen mot nålen» för att underlätta nåltrådningen och ge tillräckligt med utrymme från nålen till broderiramen.

Översikt framsida



- 1 Uttag för broderimodul
- 2 Spollock
- 3 Stygnplåt
- 4 Broderifot
- 5 Syljus
- 6 Nålpåträdare

- 7 Trådavskärare
- 8 Hastighetsreglerare
- 9 Trådtilldragare
- 10 Övre lucka
- 11 LCD-display

Översikt, upptill

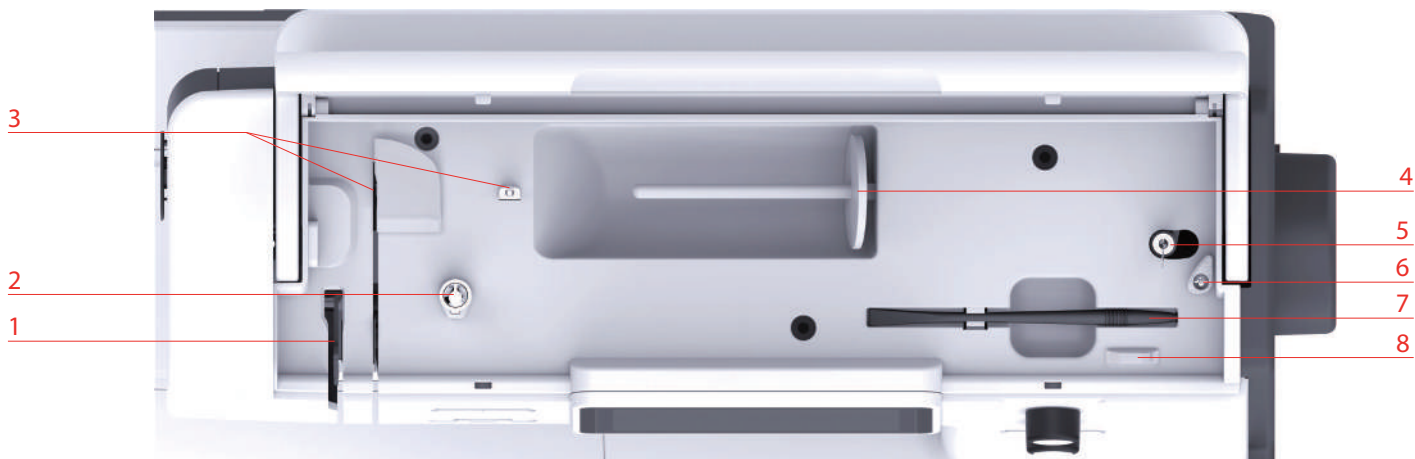

- | | | | |
|---|------------------|---|---|
| 1 | Trådtilldragare | 5 | Spolenhet och hållare för andra spolstift |
| 2 | Spolförspänning | 6 | Spolenhetsstopp |
| 3 | Trådledare | 7 | Pekpenna |
| 4 | Trådrullehållare | 8 | Trådavskärare |

Översikt bak

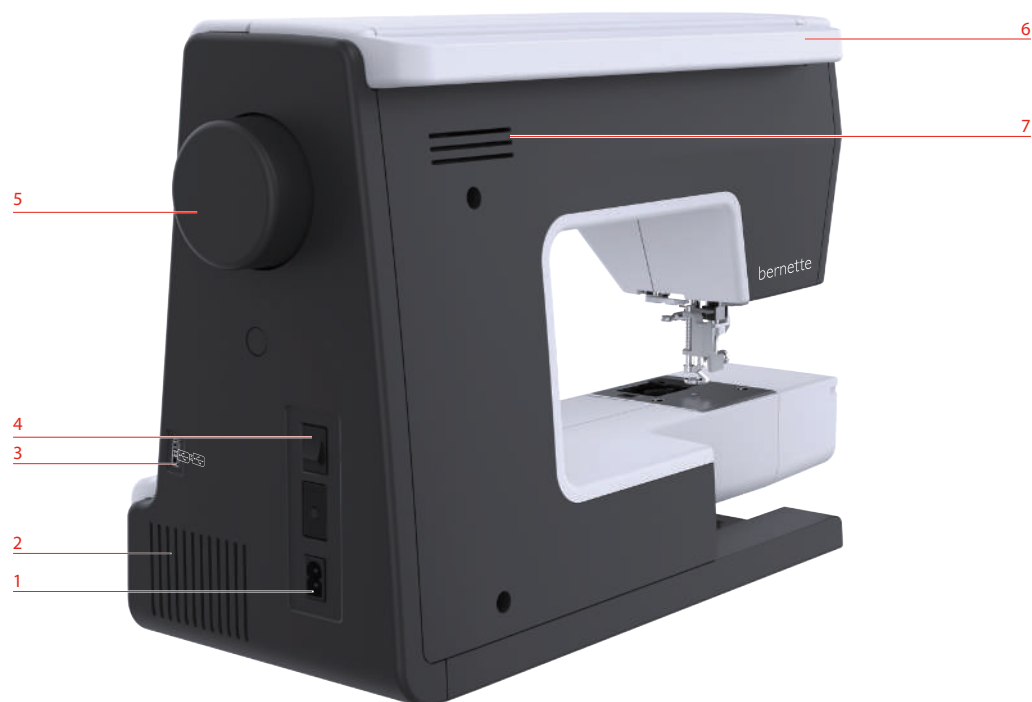

- | | | | |
|---|-------------------|---|---------------|
| 1 | Uttag för elkabel | 5 | Handhjul |
| 2 | Luftöppningar | 6 | Bärhandtag |
| 3 | USB-port | 7 | Luftöppningar |
| 4 | Huvudströmbrytare | | |

Översikt broderimodul

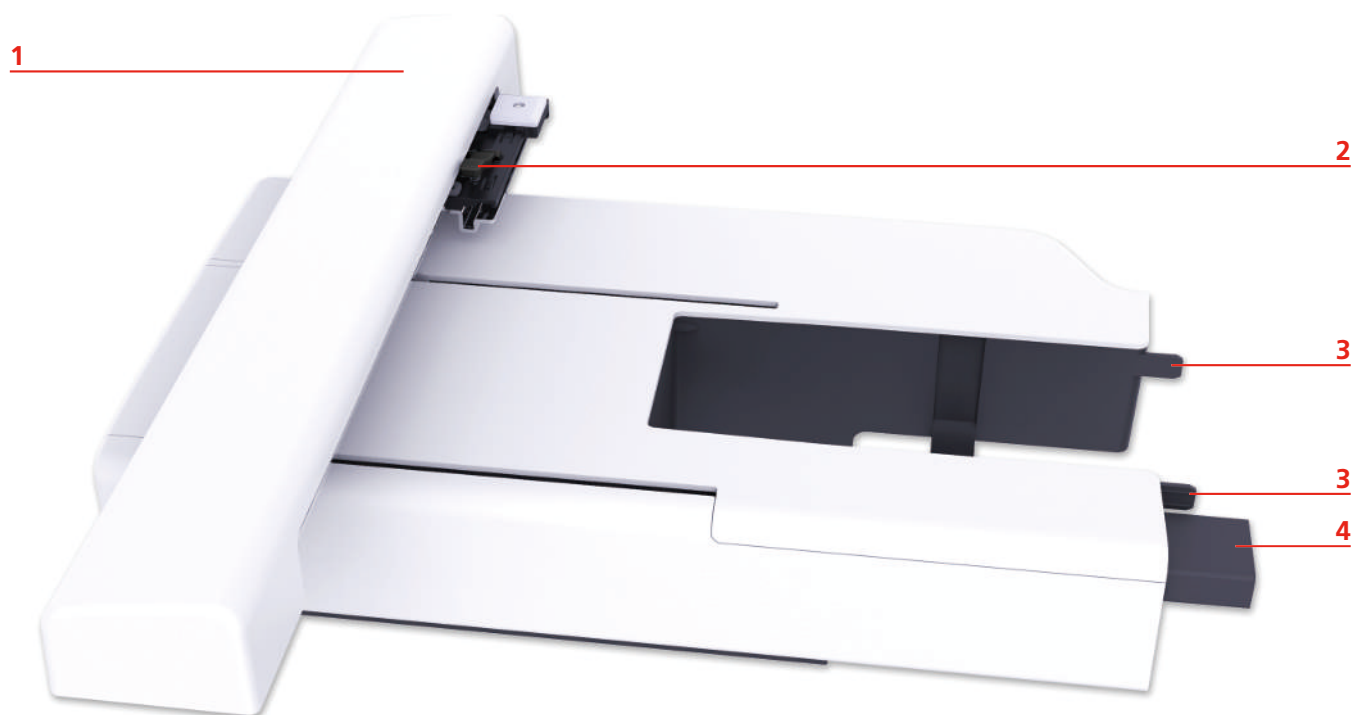

- | | | | |
|---|-------------------------------|---|---------------------|
| 1 | Broderiarm | 4 | Uttag till maskinen |
| 2 | Koppling för broderiramen | 5 | Frigörningsknapp |
| 3 | Anslutningskenor för maskinen | | |











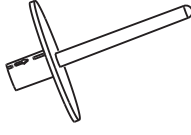

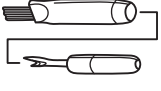
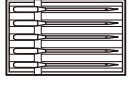

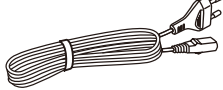
1.2 Tillbehör

Medföljande tillbehör

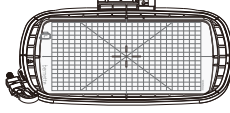
Du hittar fler tillbehör på www.mybernette.com/accessories.

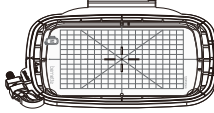
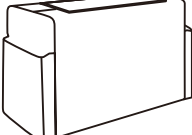
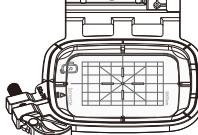

Bild	Namn	Bild	Namn
	Spolar (3 st.)		Andra trådrullehållare
	Spolnät		Pekpenna
	Pensel och sprättare		Nålpaket
	Trådrullebricka, stor		Sladd
	Spolbricka, medel		Filtbricka
	Spolbricka, liten (2 st.)		Broderiram stor, 160 x 260 mm med broderimall
	Mejsel		Broderiram medel, 120 x 180 mm med broderimall
	Skyddshölje		Broderiram liten, 50 x 70 mm med broderimall
	Olja		

Översikt syfötter

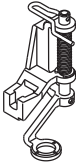
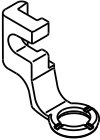
Bild	Namn	Användningsområde
	Hoppbroderifot (JX)	För broderi
	Broderifot (JL)	För broderi

1.3 Översikt, pekskärm

Översikt funktioner/meddelanden

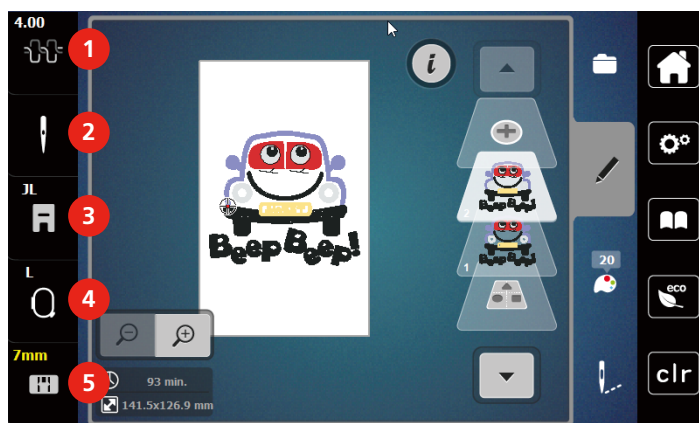

- | | | | |
|---|----------------------------------|---|----------------------------------|
| 1 | Övertrådsspänning | 4 | Visa broderiram/Välja broderiram |
| 2 | Välja nål | 5 | Visa stygnplåt |
| 3 | Visa broderifot/Välja broderifot | | |

Översikt systeminställningar

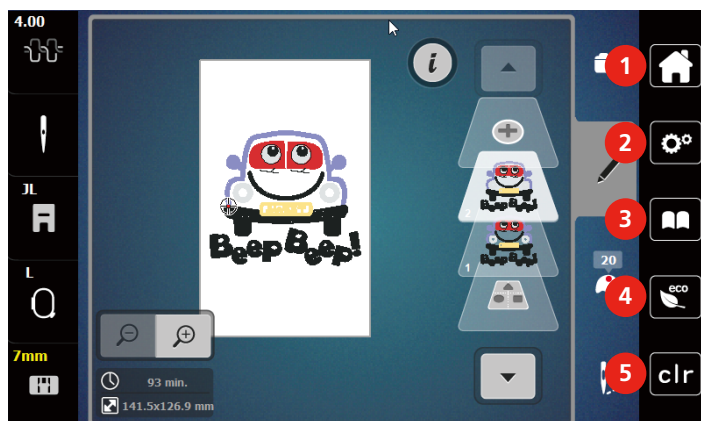

- | | | | |
|---|---------------|---|--------------------------------|
| 1 | Hem | 4 | eco-läge |
| 2 | Setup-program | 5 | Återgå till grundinställningen |
| 3 | Vägledning | | |

Översikt broderimeny

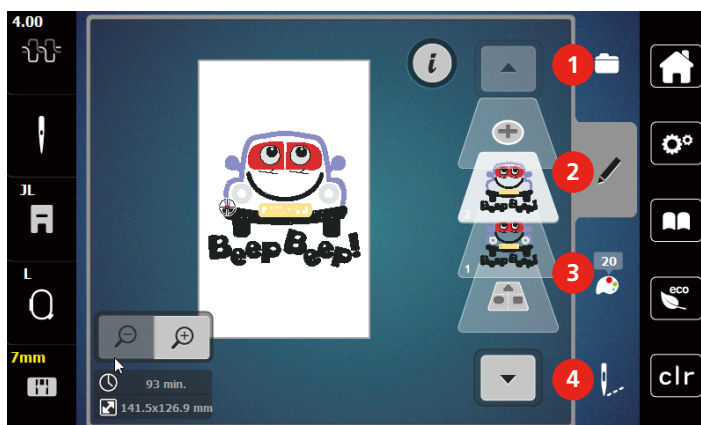

- | | | | |
|---|------------|---|-------------------|
| 1 | «Urval» | 3 | «Färginformation» |
| 2 | «Bearbeta» | 4 | «Broderi» |

Översikt fält och funktioner

Bild	Namn	Användningsområde
	Stänga	Fönstret stängs och ändringar sparas.
	«Plus» / «Minus»	Ändra inställningsvärdena.
	Bekräfta	Bekräftar tidigare inställda ändringar. Fönstret stängs.

Bild	Namn	Användningsområde
	Avbryta	Förloppet avbryts. Fönstret stängs och ändringar sparas inte.
	Skjutreglage	Med skjutreglaget ändras inställningsvärden.
	Av/På-knappen	Knappen slår på och av funktioner.
	Händelseförloppskarta	Med hjälp av händelseförloppskartan kan du hitta tillbaka till tidigare fönster.
	Maskin	Lägga upp eller spara av motiv på maskinen.
	USB-minne	Lägga upp eller spara av broderimotiv på USB-minnet.
	Lagringsutrymme	Maskinen visar ledigt lagringsutrymme med gröna staplar i procent (%).
	Svepfunktion	Genom att svepa med pekpenan eller fingret uppåt eller nedåt på displayen visas fler funktioner.
	Fält med gul kontur	Tryck på fältet med gul kontur för att återgå till grundinställningen.

1.4 Nål, tråd, tyg

Med tiden blir det slitage på en nål. Den borde därför bytas ut med jämna mellanrum. Bara en felfri spets skapar en regelbunden söm. Generellt gäller: ju tunnare tyg, desto finare ska också nålen vara. De föreslagna nålarna är beroende på maskin endera standard eller extra tillbehör.

- Nålgrovlekar 70, 75: för tunna tyger.
- Nålgrovlekar 80, 90: för medium tyger.
- Nålgrovlek 100: för kraftiga tyger.

Nålöversikt

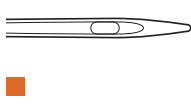
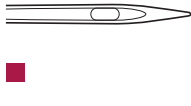
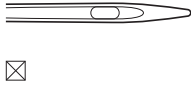
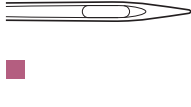
Bild	Nålbeteckning	Nålbeskrivning	Användningsområde
	Jersey-/Broderinål 130/705 H SUK 80/12	Med medium kulspets.	För vävmaterial (tunt, medium, kraftigt), trikå, plast. För allmän sömnad, sy i knappar och sy knapphål, sy i blytlås, sy sömmar och kantstickning, dekorsömnad, broderi.
	Broderinål 130/705 H-E 75/11 – 90/14	Med liten kulspets, brett nålsöga och bred trådrenna.	För vävmaterial (tunt, medium, kraftigt), trikå. För tjocka trådar och ulltrådar. För allmän sömnad, sy i knappar och sy knapphål, sy i blytlås, sy sömmar och kantstickning, dekorsömnad, broderi.
	Tunna materialnål 130/705 H SES 70/10 – 90/14	Med liten kulspets.	För fina, ömtåliga material som t.ex. sammet. För allmän sömnad, sy i knappar och sy knapphål, sy i blytlås, sy sömmar och kantstickning, dekorsömnad, broderi, lapptäcken, kviltning.
	Metafilnål 130/705 H METAFIL 80/12	Med medium kulspets och 2 mm långt nålsöga.	För vävmaterial (tunt, medium, kraftigt), trikå. För bearbetning av special- och effektrådar, framförallt metalltrådar. Za sömnad med metalltråd. För fållar och kantstickning, dekorsömnad och broderi

Exempel för nålbeteckningar

Det för hushållssymaskiner vanliga 130/705-systemet förklaras av följande grafik över en jersey-/stretchnål.

	<p>130/705 H-S/70</p> <p>130 = skaftlängd (1)</p> <p>705 = flatkolv (2)</p> <p>H = avfasning (3)</p> <p>S = nålspetsform, här medium kulspets (4)</p> <p>70 = nålgrovlek 0.7 mm (5)</p>
---	---

Trådval

För att uppnå ett perfekt resultat spelar nålens, trådens och tygets kvalitet en avgörande roll.

Vi rekommenderar att du köper en tråd med hög kvalitet för att nå bästa möjliga resultat.

- Bomullstråd har fördelarna av en naturfiber och passar därför särskilt bra för sömnad i bomullstyger.
- Merceriserad bomullstråd erhåller en lätt glans och förändras inte av tvättning.
- Polyestertråd är särskilt slitstark och ljusäkta.
- Polyestertråd är mer elastisk än bomullstråd och att föredra när du behöver en både stark och töjbar tråd.
- Rayon-/Viskostråd har fördelarna av en naturfiber och särskiljer sig genom sin höga glans.
- Rayon-/Viskostråd lämpar sig främst för prydnadssömmar och ger dessa en vackrare effekt.

Nål-tråd-kombination

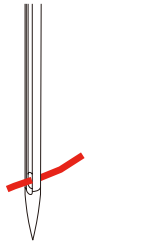
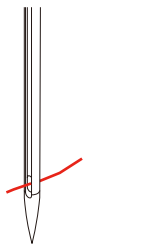
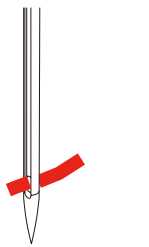
	<p>Förhållandet mellan nål och tråd är bra, när tråden passar perfekt i den avlånga skåran och löper lätt genom nålsögat när du syr. Då går det att sy optimalt med tråden.</p>
	<p>Tråden kan gå av och felstyggn uppstå om tråden har för mycket spelrum i den avlånga skåran och i nålsögat.</p>
	<p>Tråden kan gå av och fastna om tråden nöts mot kanten av den avlånga skåran och inte löper perfekt genom nålsögat.</p>

1.5 Viktig broderiinformation

Övertråd

En hög kvalitet (märkesvara) är viktig hos broderitrådar så att broderiet inte försämras pga oregelbunden trådtvinning eller att tråden går av.

Broderier blir särskilt effektfulla när fina, glänsande broderitrådar används. Trådtillverkare erbjuder ett stort tråd- och färgsortiment.

- Glansig polyestertråd är en slitstark, hållbar och färgäkta tråd som passar till alla sorters broderier.
- Viskos är en tunn, naturliknande fiber med sidenglans som är lämplig för ömtåliga broderier som inte utsätts för slitning.
- Metalltråd är en tunn till medium glansig tråd som lämpar sig för specialeffekter i broderiet.
- När du använder metalltråd ska den automatiska undertrådsavskäraren vara avstängd och heller inga andra trådsavskärare användas, eftersom knivarna annars riskerar att nötas ner och bli slöa.

- När du syr med metalltråd ska hastigheten och övertrådsspänningen minskas.



Undertråd

I de flesta fall används vid broderi svart eller vit undertråd. Om båda sidorna ska se likadana ut, så använd samma färg på under- och övertråd.

- Bobbin Fill är en särskilt mjuk och lät polyestertråd som lämpar sig väl till undertråd. Denna speciella undertråd säkerställer en konstant trådspänning och bästa möjliga omslingring av över- och undertråd.
- Stopp- och broderitrådar är tunna merceriserade bomullstrådar som används till broderier på bomullstyg.



Välja broderimotiv

Enkla broderimotiv med få stygn är lämpade för broderier på tunna tyger. Tätt broderade motiv, t.ex. motiv med många färg- och sömriktningsbyten, passar bäst på lite grövre och kraftigare tyger.

Broderiprov

Ett broderiprov borde alltid broderas på en restbit av tyget som ska användas, och stärkas med samma typ av mellanlägg. För broderiprovet rekommenderas att du använder samma färger, trådar och nålar som du tänker använda till ditt broderiprojekt.

Brodera motiv från en tredje part

bernette rekommenderar att du lägger upp broderimotivens olika filformat med gratisprogrammet «ART-Link» eller «BERNINA Toolbox» på maskin eller USB-minne. «ART-Link» säkerställer att motiven läses och broderas korrekt. Du kan ladda ner «ART-Link» gratis på www.bernina.com.

Underlagssöm

Underlagssömmar är grunden för ett motiv och används för att stabilisera tyget och bibehålla formen. De förhindrar även att motivets täckstyg sjunker ner för djupt i materialets maskor eller väv.

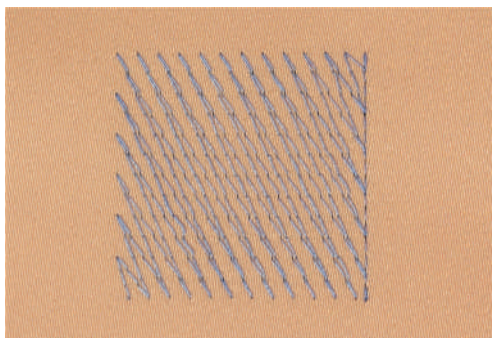

Motivets storlek

Broderimotiv kan förstoras eller förminsas på din PC med BERNINA broderiprogramvara (extra tillbehör). Bästa resultat ger förstoring eller förminskning upp till 20%.

Satin- eller plattsöm

Vid satinsöm och kontursöm sticker nålen omväxlande i tyget på den ena och den andra sidan så att tråden täcker figuren med en mycket tät sicksack. Satinsöm lämpar sig för att fylla smala och små former. Den lämpar sig däremot inte för att fylla större ytor eftersom långa stygn blir för lösa och inte förmår täcka tyget helt. Det finns en risk att trådarna hänger lite grann vid för långa stygn och att broderiet därför kan skadas.

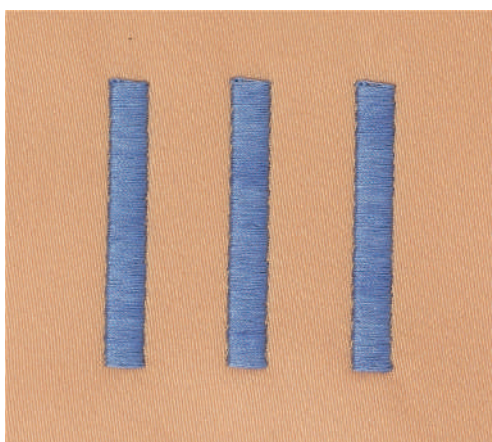

Plattsöm

Många korta lika långa stygn broderas i förskjutna rader mycket nära varandra och bildar en tät fyllyta.

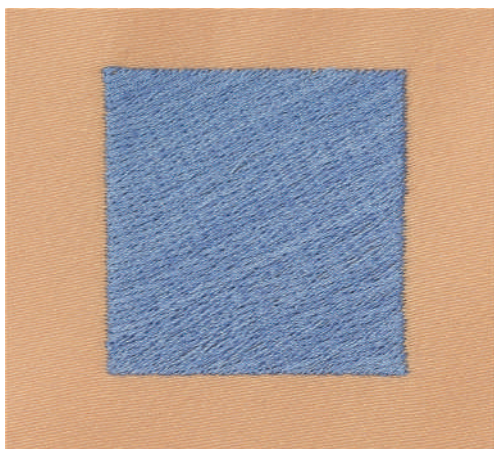

Hoppstygn

Långa stygn som används för att flytta från del av motivet till nästa. Före och efter hoppstygnets sys fäststygn. Hoppstygnen klipps bort.

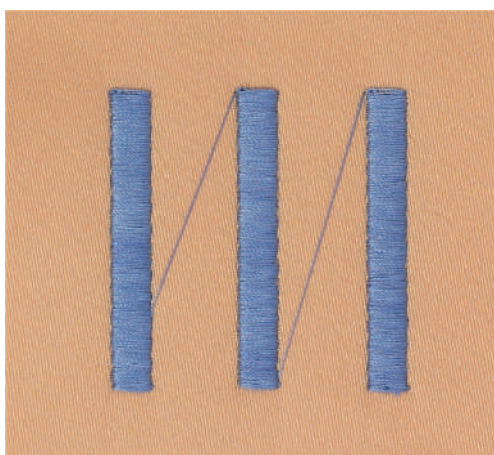

2 Broderiförberedelser

2.1 Anslutning och påslagning

Ansluta maskinen

För att det ska vara säkert att använda maskinen, använd endast den medföljande elkabeln. Den medföljande elkabeln är avsedd för eluttagsspänningen i det land där maskinen ska användas. Om du tar med dig maskinen till ett annat land än där den köptes måste du skaffa en elkabel för det aktuella landet från en återförsäljare för bernette.

Elkabeln för USA och Kanada har polariserad kontakt (det ena stiftet är bredare än det andra). För att minska risken för elstötar finns det bara ett sätt att stoppa in kontakten i eluttaget. Om kontakten inte passar i eluttaget, vänd på kontakten och stick in den igen. Om kontakten fortfarande inte passar, trots att du har vänt på den, måste en elektriker installera rätt typ av eluttag. Gör inga som helst ändringar på kontakten.

- > Sätt elkabelns enhetskontakt i maskinuttaget.



- > Sätt stickkontakten i eluttaget.

Användning elkabel (endast USA/Kanada)

Denna maskin har en polariserad kontakt (ett stift är bredare än det andra). För att minska risken för elektriska stötar är denna kontakt avsedd att bara passa på ett sätt i ett polariserat vägguttag. Om kontakten inte passar helt i eluttaget, vänd på kontakten. Om den fortfarande inte passar, kontakta en behörig elektriker som kan installera ett korrekt eluttag. Gör inga som helst ändringar på kontakten.

Slå på maskinen

- > Sätt huvudbrytaren på «I».



Sätta fast pekpenan

- > Sätt fast pekpenan i pennhållaren.

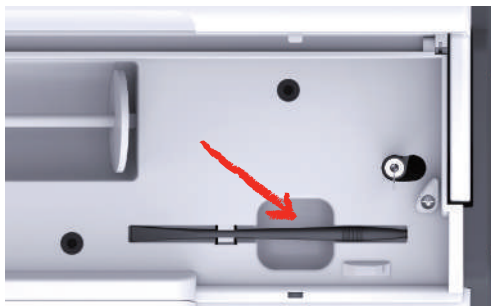

2.2 Trådrullehållare

Liggande trådrullehållare

Sätta på trådrulle och spolbricka

Spolbrickan bidrar till att tråden lindas av jämnare från trådrullen.

- > Sätt trådrullen på trådrullehållaren.
- > Sätt fast en passande spolbricka tätt mot trådrullen, så att inget spelrum finns mellan spolbrickan och trådrullen.

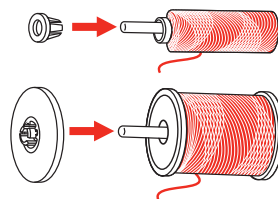

Använda spolnät

Spolnätet håller tråden på trådrullen och förhindrar att tråden får knutar eller går av. Spolnätet används bara på den liggande trådrullehållaren.

- > Trä spolnätet över trådrullen. Se till att spolnätet inte glider av trådrullen, t.ex. genom att vika nätet dubbelt över trådrullen eller stoppa in en del av nätet baktill i trådrullen.

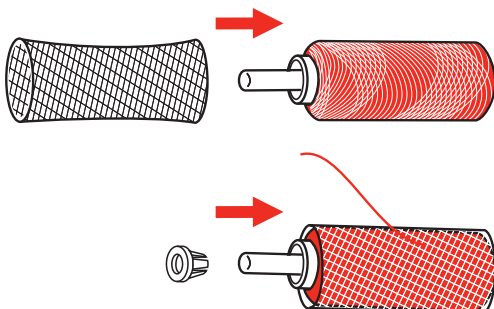

Andra trådrullehållare

Sätt i en andra trådrullehållare

- > Sätt den andra trådrullehållaren på spolenheten (1).

- > Rikta spolenheten (1) så att urtaget snäpper fast mot fjädern (3).

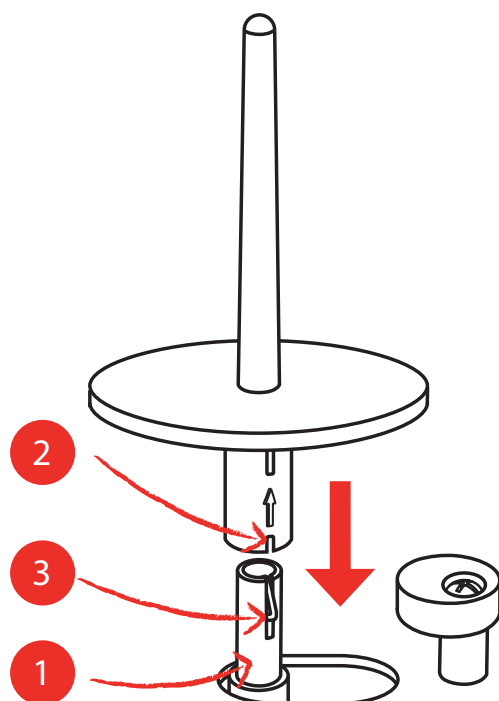

Sätta på trådrullen

Filtbrickan förhindrar att tråden fastnar på trådrullehållaren.

- > Sätt filtbrickan (1) på den andra trådrullehållaren.
- > Sätt trådrullen på trådrullehållaren.

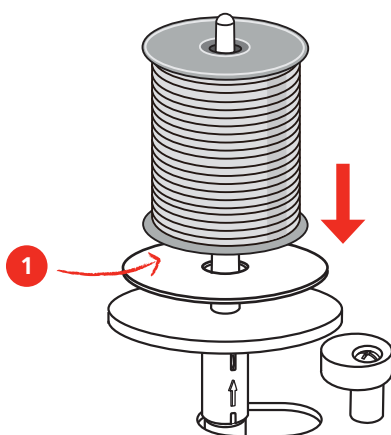

2.3 Ansluta broderimodulen

OBSERVERA

Transport av broderimodulen

Skada på broderimodulanslutningen och maskinen.

- > Avlägsna broderimodulen innan du flyttar på maskinen.
- > Ställ upp broderimodulen och maskinen på en stadig och jämn yta.
- > Kontrollera att broderiarmen kan röra sig obehindrat.
- > Lyft modulen på vänster sida.

- > Skjut försiktigt broderimodulen från vänster till höger in i maskinens (1) broderimodulanslutning tills den snäpper fast.



- > Håll fast broderimodulen, tryck på frigöringsknappen (2) och dra ur broderimodulen.



2.4 Broderifot

Montera broderifot

Montera hoppbroderifoten

- > Hög nålen.
- > Hög syfoten.
- > Slå av maskinen och koppla bort den från elnätet.
- > Montera hoppbroderifoten (JX) på syfotstängen och se till så att fjädern (3) ligger över nålfästskruven (4).
- > Dra åt skruven (1).

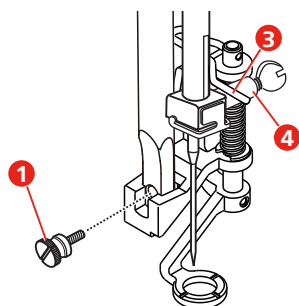

- > Välj broderifot i «Syfotsulindikering» när du slagit på maskinen.

Montera enkel broderifot

- > Hög nålen.
- > Hög syfoten.
- > Slå av maskinen och koppla bort den från elnätet.

- > Tryck fast broderifoten (JL) bakifrån mot nålstången med pekfingeret och dra åt skruven (1).

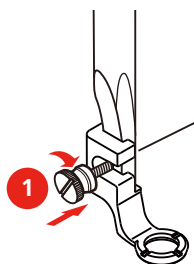

- > **VIKTIGT!** Välj broderifot i «Syfotsulindikering» när du slagit på maskinen.

Välja broderifot

Välj broderifot i «Syfotsulindikering» så att maskinen kan ställa in rätt standardhöjd för den monterade broderifoten.

- > Slå på maskinen.
- > Tryck på «Visa syfot/Välja syfot».
 - Du får upp alla broderifötter.

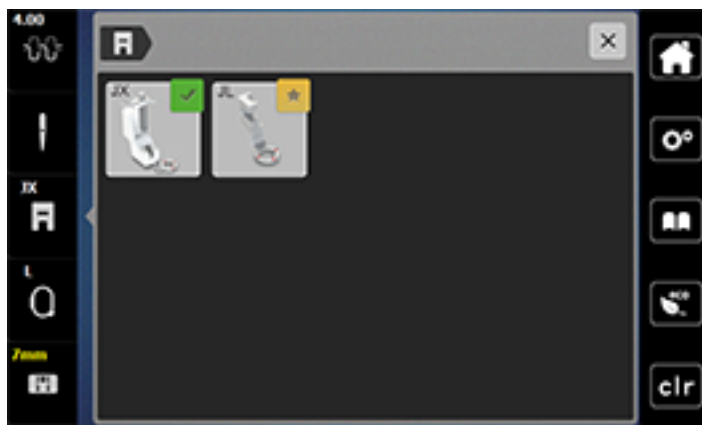

- > Välj monterad broderifot.
 - Du får upp en beskrivning av den valda broderifoten.
- > Tryck på «Bekräfta».
 - Du får upp vald broderifot och maskinen ställer in standardhöjden.



2.5 Nål

Montera broderinålen



Broderinålar av typen 130/705 H-SUK har större öga och är lätt rundade. Det minskar trådslitaget när rayon- och bomullsbroderitrådar används. Beroende på broderitråd rekommenderas nålgrovlekar nr 70-SUK till nr 90-SUK.

- > Höj nålen.
- > Slå av maskinen och koppla bort den från elnätet.
- > Avlägsna syfoten.
- > Lossa fästskruven (1) med mejseln och dra ur nålen nedåt.
- > Håll fast broderinålen (2) med platta sidan bakåt.
- > Skjut upp nålen ända till anslaget (3).

- > Dra åt fästskruven (1) med mejseln.

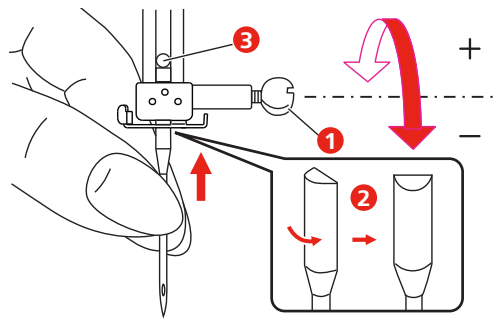

2.6 Trädning

Förbereda trädningen

- > Tryck på «Nålstopp upp/ner» för att höja nålen.
- > Hög syfoten.

Trä övertråden

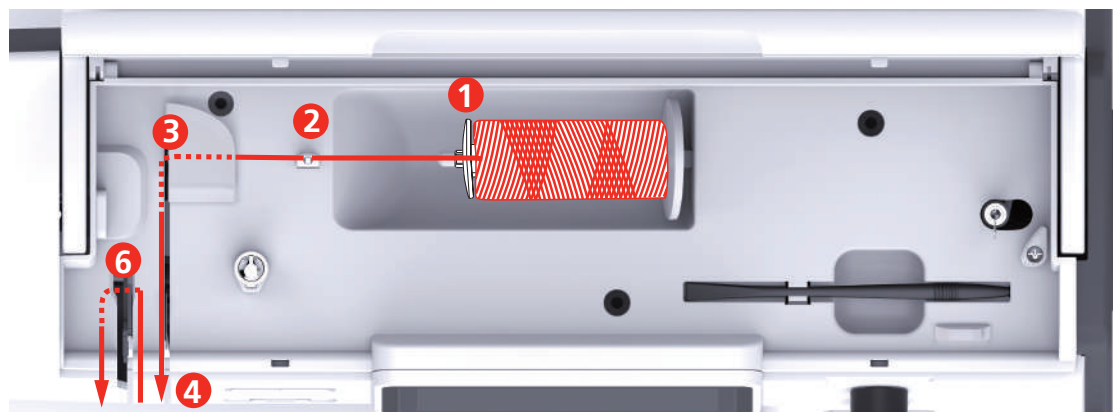

- | | | | |
|---|----------------------|----|----------------|
| 1 | Spolbricka | 7 | Styrskena |
| 2 | Trådledare | 8 | Styrskena |
| 3 | Trådspännare | 9 | Påträderspak |
| 4 | Trådspänningsbrickor | 10 | Trådhakar |
| 5 | Trådtilldragarskydd | 11 | Trådvaskärrare |
| 6 | Trådtilldragare | 12 | Tråd |

- > Sätt fast trådrullen på trådrullehållaren så att tråden lindas av medurs.
- > Sätt fast en spolbricka som passar till den aktuella trådrullen.
- > Trä tråden genom trådledaren.

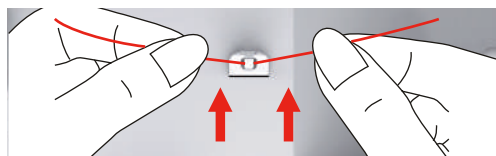

> Trä tråden genom trådspännaren.

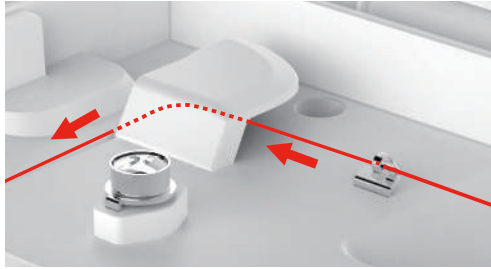

> Dra trådänden nedåt längs kanalen.



> Dra tråden nedåt runt trådtilldragarskyddet.

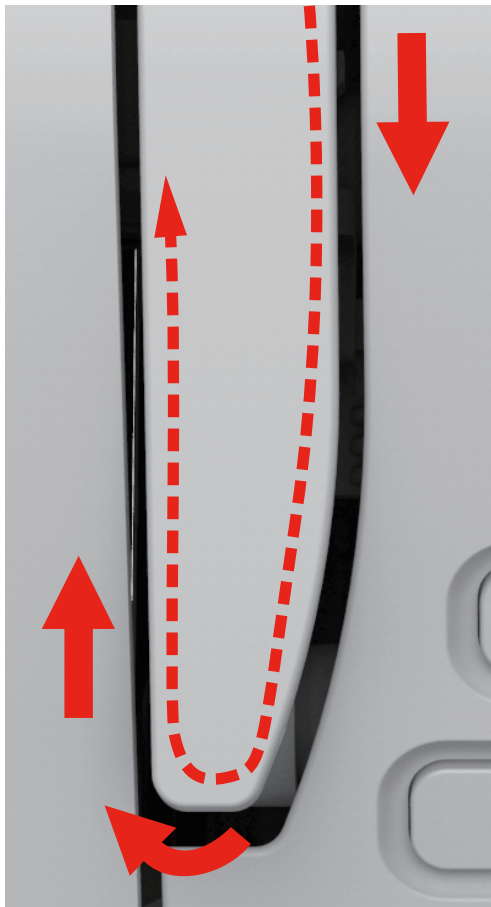

- > Trä tråden från höger åt vänster genom trådtilldragaren och sedan nedåt igen.

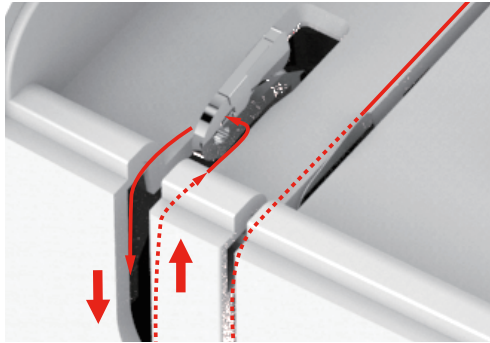

- > Trä tråden genom trådledarna ovanför nålen.
- > Sänk syfoten.

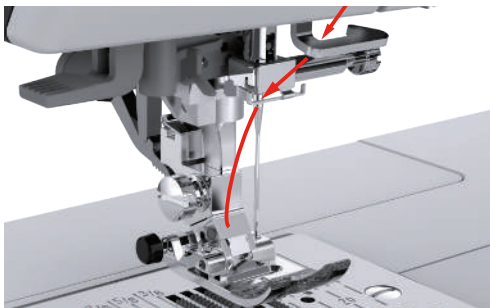

- > Tryck ner påträdarspaken ända till anslaget tills den snäpper fast.
 - Trådhaken går genom nålsögat.
 - Syfoten sänks automatiskt för att förhindra skador på påträdaren.

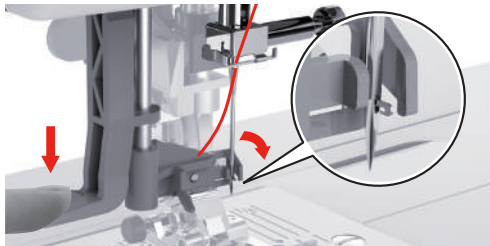

- > Trä tråden runt trådledaren.
- > Trä tråden framför nålen och under trådhaken och håll fast den.

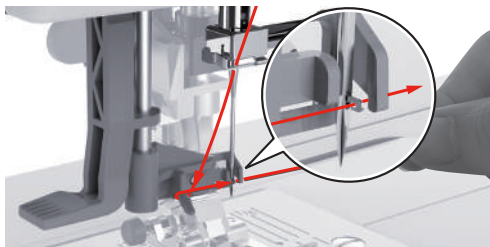

- > Ta tag i trådänden och dra den försiktigt över trådavskäraren och kapa trådöverskottet. **Tips:** Använd bara högra trådavskäraren när du trär.

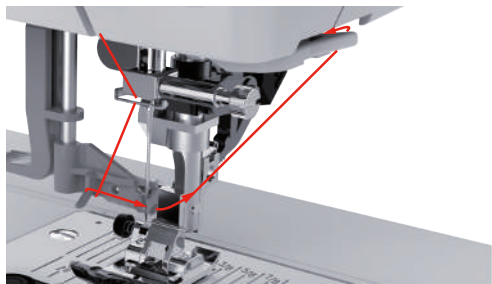
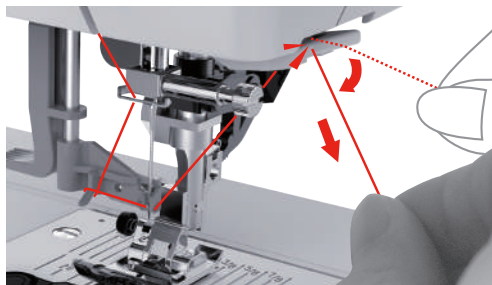

- > Lyft påträdarspaken för att trä tråden i nålen. Håll i tråden men se till att den inte späns.
 - Trådhaken återgår och drar trådöglan genom nålsögat.
- > Dra tråden helt genom nålsögat.

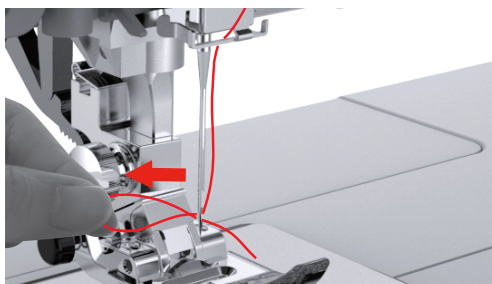

Spola undertråd

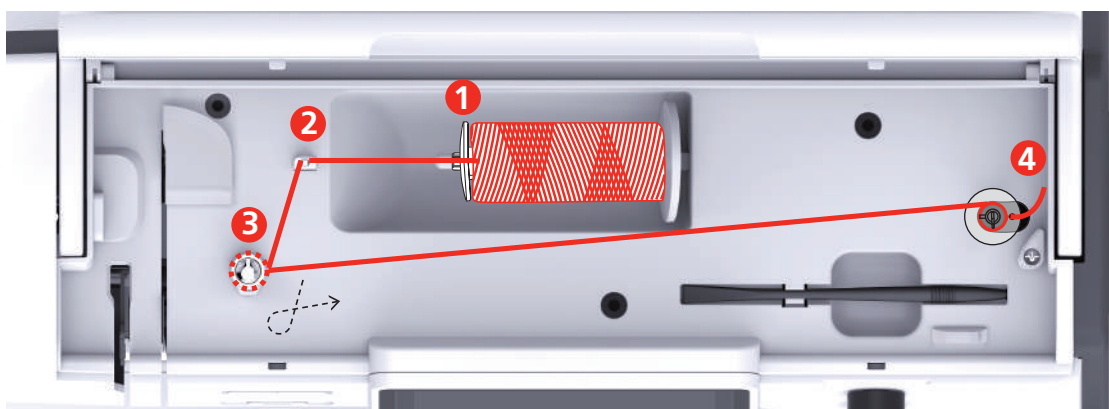

- | | | | |
|---|------------|---|-----------------|
| 1 | Spolbricka | 3 | Spolförspänning |
| 2 | Trådledare | 4 | Spolstift |

- > Sätt ett spolnät över trådrollen om du spolar glatta trådar för att förhindra att tråden hakar i eller slits av.



- > Sätt på trådulle och spolbricka på spolstiftet. På små trådullar som använder spolbricka.

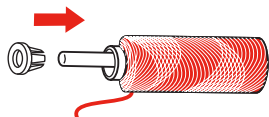

- > Trä tråden genom trådledaren.

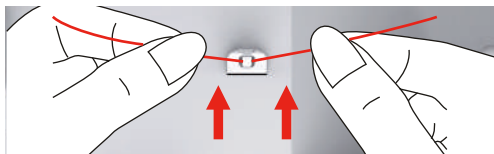

- > Dra tråden i pilens riktning runt spolförspänningen.

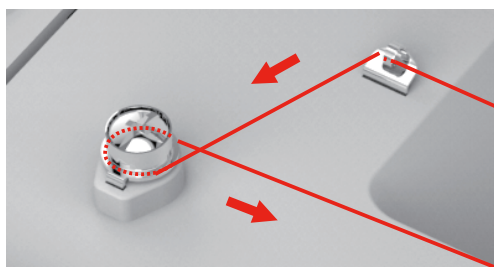

- > Dra trådänden genom något av spolens innehåll och sätt den tomma spolen på spolenheten.

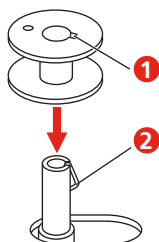

- > Skjut spolen i rätt position.

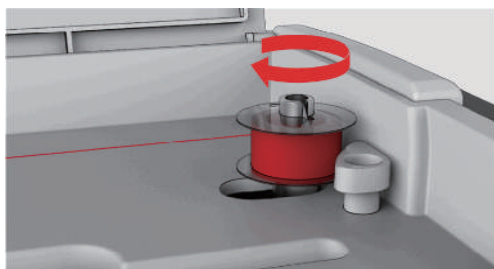

- «Start/Stop»-knappen blinkar som kontroll och du får upp spoldisplayen.



- > Håll fast trådänden med ena handen.

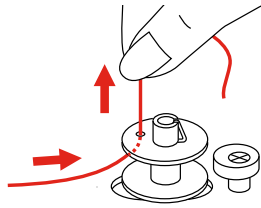

- > Tryck på «Start/Stopp» för att starta och stoppa spolningen efter några varv så att tråden sitter fast ordentligt på spolen.
- > Klipp av trådänden ovanför innehållet.
- > Tryck på «Start/Stopp» för att fortsätta spolningen.
- > Tryck på «Start/Stopp» för att avsluta spolningen.
- > För spolansordningen åt vänster till utgångsläget.

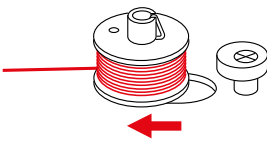

- > Ta ur spolen och klipp av tråden.

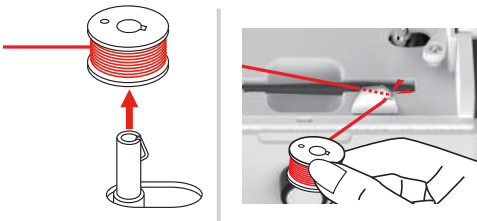

Trä undertråd

OBSERVERA

Nålbrott på grund av att tråden är ojämnt spolad på spolen

Om tråden är ojämnt spolad på spolen kan det leda till att nålen går av eller att trådspänningen blir fel.

- > Använd endast spolar där tråden är jämnt spolad.

Förutsättning:

- Nålen är uppfälld.
 - Syfoten är uppfälld.
 - Maskinen är avstängd.
- > Skjut handtaget åt höger för att öppna spollocket och ta bort spollocket.

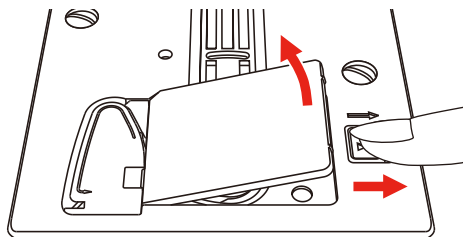

- > Sätt i den nya spolen så att tråden spolras av moturs.

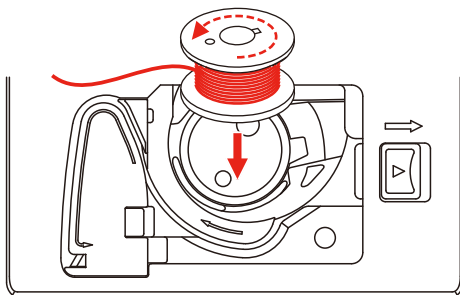

- > Dra tråden i slitsen (1).

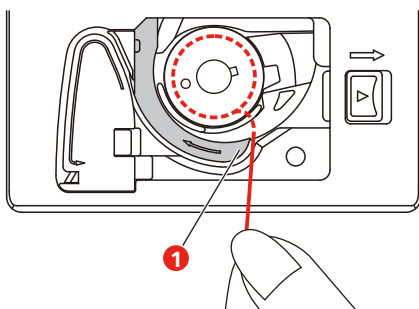

- > Tryck lite på spolen.
- > Följ pilmarkeringen för att dra in tråden i spoltrådledaren.

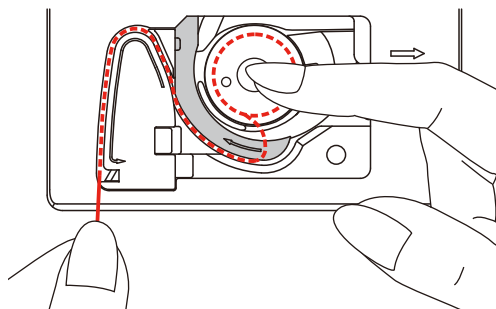

- > Ta tag i trådänden och dra den över trådavskäraren (2) och kapa trådöverskottet.

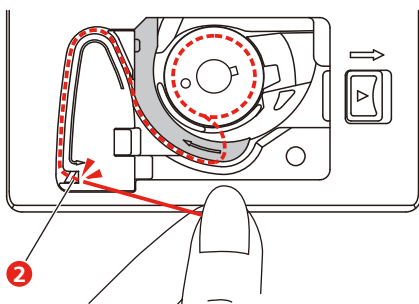

- > Sätt dit spollocket.

2.7 Välja broderimotiv

Alla broderimotiv kan endera broderas direkt eller först ändras med hjälp av de olika funktioner som broderimaskinen erbjuder. Alla broderimotiv hittar du i slutet av anvisningen. Dessutom kan du lägga upp motiv från ditt egna minne eller från USB-minne (extratillbehör).



- > Tryck på fältet «Hem».
- > Välj alfabet, broderimotiv, söm eller eget broderimotiv ur en mapp.

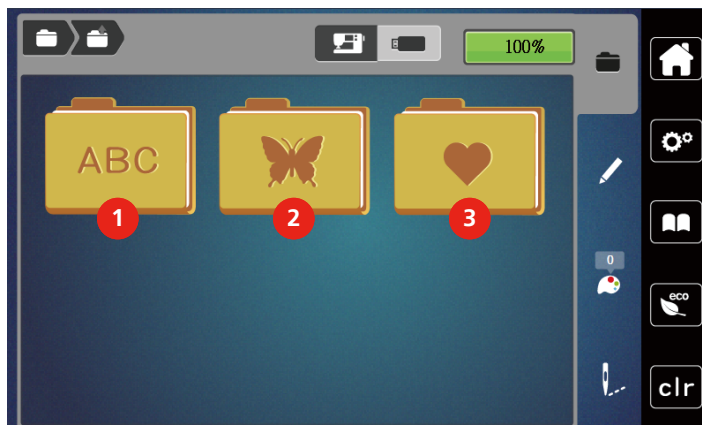

- | | | | |
|---|--------------|---|-------------------|
| 1 | Alfabet | 3 | Egna broderimotiv |
| 2 | Broderimotiv | | |

2.8 Broderiramar

Översikt broderiramar

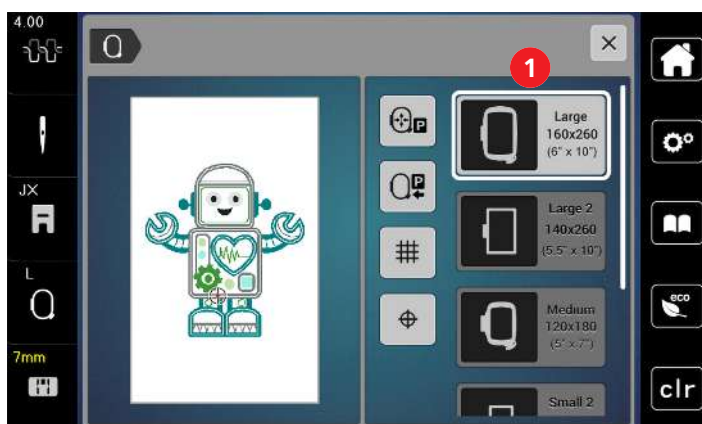

- 1 Välja broderiram

Välj broderiram

Du får bäst broderiresultat om du väljer så liten broderiram som möjligt till broderimotivet.

Du får upp broderimotivets förinställda storlek.

Förutsättning:

- Broderimotiv har valts.



- > Tryck på «Visa broderiram/Välj broderiram».
 - Du får upp aktuell monterad broderiram.
 - Maskinen väljer automatiskt optimal broderiram till broderimotivets storlek.
 - Är den förinställda broderiramen inte tillgänglig, så går det att välja annan broderiram.
 - Sätter du i en ram som inte matchar valet, så förblir monterad ram aktiv och broderimotivdelen blir anpassad till den.
- > Välj den broderiram du vill ha.

Avrivbart mellanlägg

Mellanlägg ger ditt broderiprojekt mer stabilität. Ett avrivbart mellanlägg lämpar sig för alla vävda och ej töjbara material. Man kan använda 1 – 2 lager. Mellanlägg finns att köpa i olika tjocklekar. Vid större broderiytor sitter mellanlägget kvar under broderitråden. Mellanlägget fixeras på baksidan av tyget med spraylim. Efter avslutat broderi, riv försiktigt bort utskjutande delar av mellanlägget.

Klippbart mellanlägg

Mellanlägg ger ditt broderiprojekt mer stabilität. Ett klippbart mellanlägg lämpar sig för alla elastiska material. Man kan använda 1 – 2 lager. Mellanlägg finns att köpa i olika tjocklekar. Vid större broderiytor sitter mellanlägget kvar under broderitråden. Mellanlägget fixeras på baksidan av tyget med spraylim. Efter avslutat broderi, klipp försiktigt bort utskjutande delar av mellanlägget.

Använda limspray

Användning av limspray rekommenderas vid alla töjbara och hala material samt stickat. Det förhindrar att tyget dras eller glider snett. Applikationer fixeras exakt med limspray. Limspray ska inte användas i närheten av maskinen för att undvika försmutsning.

- > Spraya sparsamt med limspray på mellanlägget med ett avstånd på 25 – 30 cm (9 – 12 tum).
- > Lägg tyget och det sprayade mellanlägget på varandra utan att veck bildas och tryck fast.
- > Fixera mindre delar som fickor eller kragar på mellanlägget.
- > För att förhindra märken på t.ex. frotté eller polar fleece ska de delarna inte spännas upp, utan mellanlägg sprayas och spännas upp.
- > Fixera de delar som ska broderas.
- > Rensa bort limrester innan du startar maskinen.

Använda stärkelsespray

Stärkelsespray ger extra stabilitet till tunna och löst vävda material. Under tyget ska alltid ett extra mellanlägg användas.

- > Spraya tyget med stärkelsespray.
- > Låt tyget torka och stryk det torrt med strykjärnet om det skulle behövas.

Använda mellanlägg med klisteryta

Fastpressbart mellanlägg finns i olika tjocklekar. Använd mellanlägg som går lätt att lossa från grundmaterialet. Ett påpressbart mellanlägg lämpar sig för alla tyger som kan dras snett, t.ex. töjbara tyger som trikå eller jersey.

- > Pressa fast mellanlägget med klisterytan mot avigsidan med ett varmt strykjärn.

Använda självhäftande mellanlägg

Självhäftande mellanlägg lämpar sig för tyger som jersey och siden och stickade material som inte går att spänna upp i broderiramen.

- > Spänn upp mellanlägget i ramen med papperssidan uppåt.
- > Rispa papperet med en sax längsefter ramens kontur och avlägsna skyddspapperet.

- > Placera tyget på det frilagda självhäftande mellanlägget och tryck fast.
- > Rensa bort klisterrester innan du startar maskinen.

Använda vattenlösligt mellanlägg



När du broderar spets är det till fördel att spänna upp 1 – 3 lager av vattenlösligt mellanlägg i broderiramen. Eftersom broderimotivet inte broderas på något tyg är det bara själva tråden som skapar motivet som blir kvar. Broderimotiven behöver absolut förbindas med korta stygn, annars ramlar enstaka motiv ut.

Vattenlösliga mellanlägg passar för tunna tyger där andra mellanlägg skiner igenom samt för spets. Mellanlägget tvättas bort med vatten efter avslutat broderi. Mellanlägget skyddar utmärkt långfibriga material så att öglorna i t.ex. frotté inte skadas. Det förhindrar även att trådar sjunker ner och att enstaka slingor träder fram i broderiet.

- > Lägg mellanlägget på avigsidan.
- > Fixera mellanlägget om det behövs med limspray.
- > Förstärk glesa tyger även på framsidan med lämpliga mellanlägg och tråckla fast, om det behövs.
- > Spänn upp alla lagren tillsammans i broderiramen.
- > Skölj broderimönstret efter broderingen och plantorka.

Förbereda broderiram

Broderiramen består av en yttre och en inre ram. Till varje ram hör en passande broderimall. Broderidelen är indelad i 1 cm (0,39 tum) stora kvadrater. Mittpunkten är markerad med hårkors. De markeringar som behövs kan överföras på materialet.

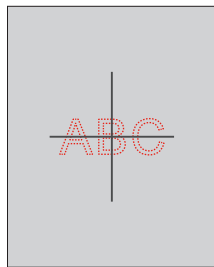

- > Lossa skruven (1) eller snabbspänningen (2) på ytterbygeln.
 - Använder du ny tygtyp, så måste du ställa in trycket genom att vrida på skruven.

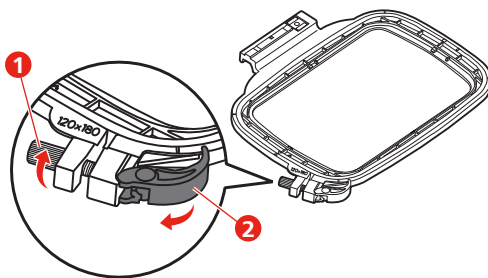

- > Avlägsna den inre ramen.

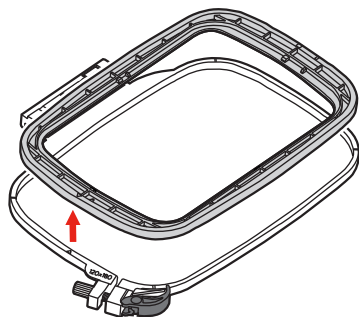

- > Lägg broderimallen (1) i innerramen så att bernette-texten på framkanten ligger vid pilmarkeringen tills den snäpper fast.

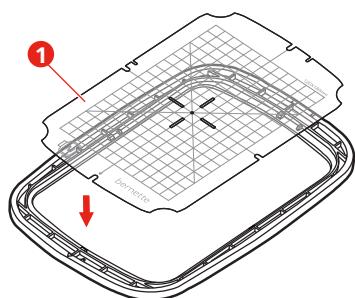

- > Lägg tyget under innerramen så att minst 2 cm sticker ut över broderiramen.
- > Centra broderimotivet mot mitten av broderimallen.
- > Lägg tyget och innerramen på ytterramen så att pilmarkeringarna på båda ramarna pekar mot varandra.

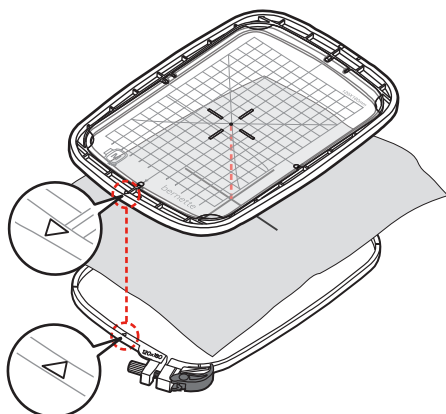

- > Sätt in ramarna i varandra utan att tyget förskjuts.
- > Dra i tyget tills det ligger stramt.
- > Stäng snabbspänningen (2). Dra åt skruven (1), om det behövs.
- > Innerramen ska ha ca 1 mm utstick på undersidan för att förhindra att ramen fastnar på stygnplåten.
- > Snabbspänningen (2) ger snabba och smidiga byten av samma tygtyp.

- > Ta ut broderimallen (3) ur broderiramen.

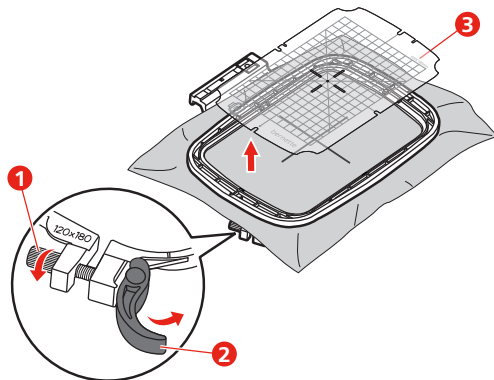

Montera broderiramen

- > Hög nålen.
- > Hög broderifoten.
- > Placera broderiramen under broderifoten.
- > Skjut i broderiramen i brodermodulen tills den snäpper fast.
 - Broderiramen är monterad.

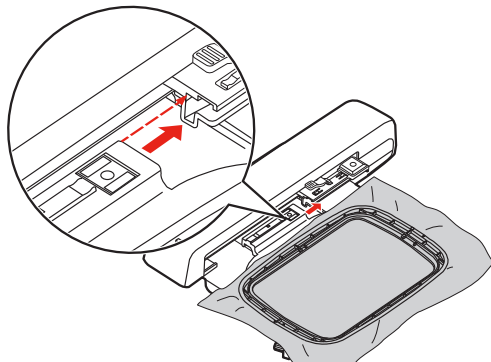

- > Använd säkerhetsspaken och dra broderiramen bakåt för att ta bort den.

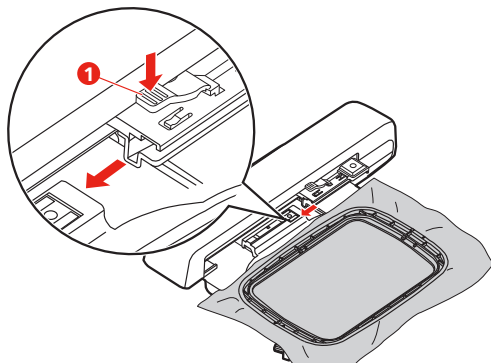

Översikt broderifunktioner

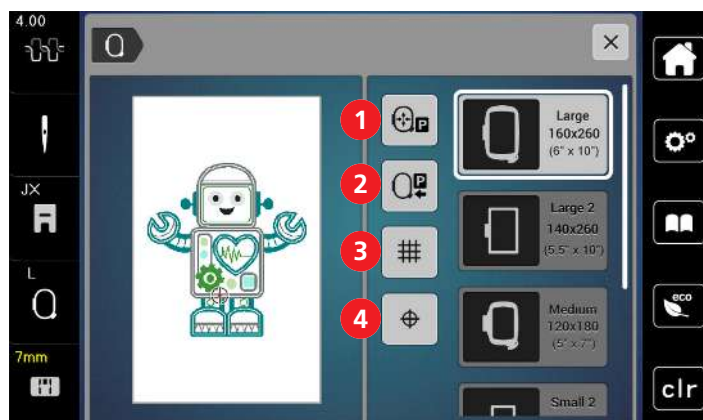

- | | | | |
|---|-----------------------|---|---------------|
| 1 | Centrera broderiramen | 3 | Rutnät på/av |
| 2 | Återföra broderiarmen | 4 | Motivets mitt |

Välja broderimotivets mitt

Broderiramen placeras så att nålen befinner sig precis över mitten av broderimotivet eller början på motivet.



- > Tryck på «Visa broderiram/Välja broderiram».



- > Tryck på «Motivets mitt» för att placera broderiramen så att nålen står precis över mitten av broderimotivet.
- > Tryck på «Motivets mitt» igen för att placera broderiramen så att nålen står precis över början på motivet.

Centrera broderiramen

Det underlättar trädningen att flytta på broderiramen när nålen befinner sig för nära ramen.



- > Tryck på «Visa broderiram/Välja broderiram».



- > Tryck på «Centrera broderiramen» för att flytta broderiramen till mitten.
- > Trä övertråden.



- > Tryck på «Start/stopp»-knappen för att broderiramen ska gå tillbaka till den senaste positionen.

Återföra broderiarmen

Broderiarmen går att placera för förvaring av broderimodulen.



- > Tryck på «Visa broderiram/Välja broderiram».
- > Avlägsna broderiramen.



- > Tryck på «Flytta broderiramen till vänster» för att flytta broderiarmen åt vänster.



- > Tryck på knappen «Start/stopp» för att broderiarmen ska gå tillbaka till den senaste positionen.

Rutnät på/av

Du kan placera broderimotivet noggrannare genom att visa ramcentrum och de rasterade hjälplinjerna.



- > Tryck på «Visa broderiram/Välja broderiram».



- > Tryck på «Rutnät på/av» för att visa ramcentrum på displayen.
- > Tryck på «Rutnät på/av» igen för att visa de resterande hjälplinjerna.
- > Tryck på «Rutnät på/av» igen för att dölja ramcentrum och de rasterade hjälplinjerna.

3 Setup-program

3.1 Broderiinställningar

Justera övertrådsspänningen

Justeringar av övertrådsspänningen i setup-programmet påverkar alla broderimotiv.



> Tryck på «Setup-programmet».



> Tryck på «Broderiinställningar».



> Tryck på «Ställa in övertrådsspänningen».
> Ställ in övertrådsspänningen.

Ställa in maximal hastighet

Med denna funktion kan den maximala hastigheten vid broderi sänkas.



> Tryck på «Setup-programmet».



> Tryck på «Broderiinställningar».



> Tryck på «Maximal broderihastighet».
> Ställ in maxhastighet.

Justera broderiram

Justering av broderiramen innebär avstämning mellan nålen och ramens mitt.

Förutsättning:

- Broderimodulen är ansluten och broderiram med aktuell stickmall är monterad.



> Tryck på «Setup-programmet».



> Tryck på «Broderiinställningar».



> Tryck på «Justera broderiram».
– Maskinen känner automatiskt av broderiramen och kör till mitten av broderiramen.

- > Centrera nålen exakt i mitten med displaypilfälten och bekräfta.

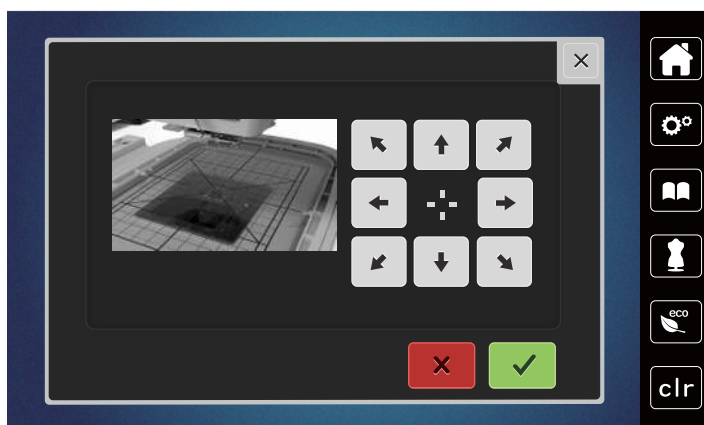

Slå av fäststygnen



- > Tryck på «Setup-programmet».



- > Tryck på «Broderiinställningar».



- > Tryck på «Fäststygns på/av».
- > Tryck på knappen nere till vänster för att stänga av fäststygnen.
 - Maskinen syr inga fäststygn och du måste hämta upp och hålla fast undertråden för hand när du börjar brodera.
- > Tryck på knappen igen för att slå på fäststygnen.

Aktivera trådavskäraren



- > Tryck på «Setup-programmet».



- > Tryck på «Broderiinställningar».



- > Tryck på «Inställningar för trådavskärning».



- > Tryck på knappen upptill på displayen (1) för att stänga av automatisk trådavskärning före trådbyte.
- > Tryck på knappen upptill på displayen (1) igen för att slå på automatisk trådavskärning före trådbyte.
- > Tryck på knappen nedtill på displayen (2) för att avaktivera den manuella trådavskärningen efter broderi.
 - Maskinen stannar inte för trådavskärning.
- > Tryck på knappen nedtill på displayen (2) för att aktivera den manuella trådavskärningen efter broderi.
 - Maskinen stannar efter cirka 7 stygn.

- > Klipp av trådresten med sax.

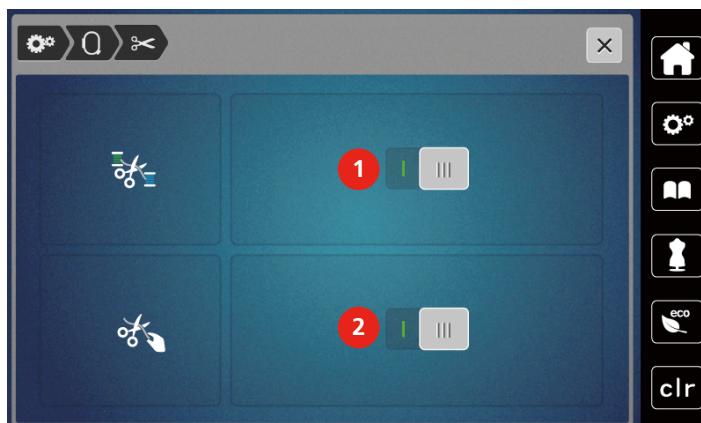

Ställa in broderföthöjden



- > Tryck på «Setup-programmet».



- > Tryck på «Broderiinställningar».



- > Tryck på «Ange tygtjockleken».
- > Vrid på «Övre multifunktionsknappen» eller «Undre multifunktionsknappen» eller tryck på «Plus» eller «Minus» för att ställa in avståndet mellan broderifot och stygnplåt.

3.2 Personliga inställningar



- > Tryck på «Setup-programmet».



- > Tryck på «Egna inställningar».
- > Välj den displayfärg du vill ha.



3.3 Bevakningsfunktion

Aktivera övertrådsbevakningen



- > Tryck på «Setup-programmet».



- > Tryck på «Övervakningsfunktioner».



- > Tryck på knappen upptill på displayen för att stänga av övertrådsindikatorn.
- > Tryck på knappen igen för att slå på övertrådsindikatorn.

Aktivera undertrådsbevakningen



- > Tryck på «Setup-programmet».



- > Tryck på «Övervakningsfunktioner».



- > Tryck på knappen nedtill på displayen för att stänga av undertrådsindikatorn.
- > Tryck på knappen igen för att slå på undertrådsindikatorn.

3.4 Ljud på/av



- > Tryck på «Setup-programmet».



- > Tryck på «Slå på/av ljudsignalerna» för att stänga av alla ljudsignaler.
- > Tryck på «Slå på/av ljudsignalerna» igen för att slå på alla ljudsignaler.

3.5 Maskininställningar

Justera ljusstyrkan

Du kan ställa in displayljusstyrkan så att den passar dig.



- > Tryck på «Setup-programmet».



- > Tryck på «Maskininställningar».



- > Tryck på «Skärminställningar».
- > Ställ in displayljusstyrkan upptill på displayen.

Kalibrera pekskärmen

Ytterligare information på detta ämne hittar du i kapitlet Bilaga under Åtgärda fel i slutet av instruktionsboken.



> Tryck på «Setup-programmet».



> Tryck på «Maskininställningar».



> Tryck på «Kalibrera skärmen».

> Tryck på kryssen ett efter ett med skärmpennan.

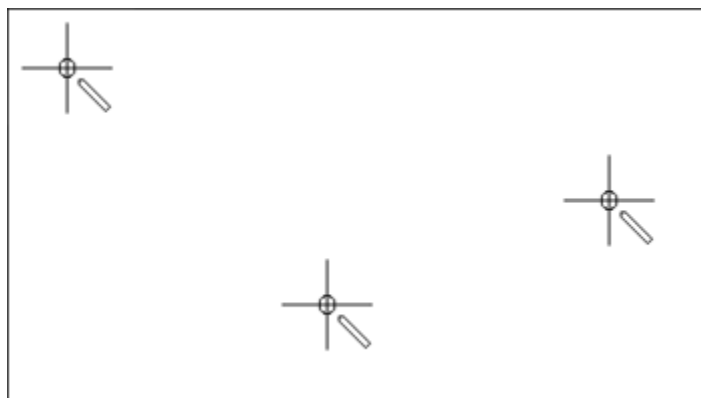

Återgå till grundinställning

OBSERVERA: Denna funktion innebär att samtliga personliga inställningar som gjorts raderas.



> Tryck på fältet «Setup-programmet».



> Tryck på fältet «Maskininställningar».



> Tryck på fältet «Grundinställningar».



> Tryck på fältet «Grundinställningar broderi».

> Tryck på fältet «Bekräfta» och starta om maskinen för att återställa samtliga grundinställningar.

Uppdatera maskinens firmware

På <https://www.bernette.com> kan du ladda ner maskinens aktuella firmware och en detaljerad steg för steg-beskrivning av hur du uppdaterar den. Användardata och personliga inställningar blir överförda automatiskt vid firmware-uppdateringen.

OBSERVERA

Du tog ur USB-minnet (extratillbehör) för tidigt

Firmware uppdateras inte och maskinen kan inte användas.

> Ta inte ur USB-minnet förrän uppdateringen är avslutad OK.

> Sätt USB-minnet (extratillbehör), FAT32-formaterat, med den nya firmware-versionen i maskinens USB-anslutning.

> Tryck på «Setup-programmet».



> Tryck på «Maskininställningar».



> Tryck på «Maskininfo».



UPDATE

> Tryck på «Uppdatera» för att aktualisera maskinens firmware.

Kontrollera firmware-version

Maskinens firmwareversion visas.

> Tryck på «Setup-programmet».



> Tryck på «Maskininställningar».



> Tryck på «Maskininfo».



Kontrollera sammanlagt antal stygn

Du får upp maskinens totala antal stygn samt antalet stygn sedan senaste servicen av bernette-återförsäljare.

4 000 000 stygn efter service visar symbolen  att underhåll av maskinen hos bernette-återförsäljare rekommenderas.



> Tryck på «Setup-programmet».



> Tryck på «Maskininställningar».



> Tryck på «Maskininfo».

Välja språk

Du kan ställa in användargränssnittet på det språk du vill ha.



> Tryck på «Setup-programmet».



> Tryck på «Maskininställningar».



> Tryck på «Välj språk».

> Välj språk.

4 Översikt systeminställningar

4.1 Hämta vägledning

Vägledningen ger information och förklarar olika områden av broderi.



- > Tryck på fältet «Vägledning».
- > Välj ett tema som du vill ha information om.

4.2 Använda eco-läge

Maskinen går att sätta i sparläge vid längre avbrott i arbetet. Displayen reagerar inte på beröring.



- > Tryck på «eco-läge».
 - Displayen stängs av. Strömförbrukningen minskar och syljuset stängs av.

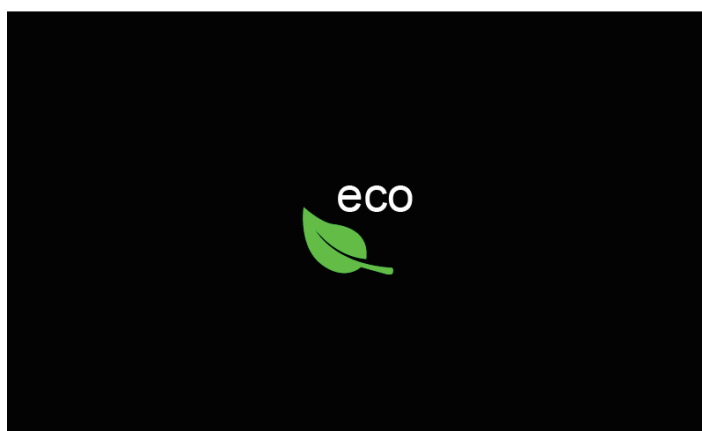

- > Tryck på «eco-läge» på displayen.
 - Maskinen går igång igen.

4.3 Ångra alla ändringar med «clr»

Du kan återställa alla ändringar i motiven till grundinställningarna. Med undantag för sparade motiv som du har sparat på ett eget minne samt övervakningsfunktioner.



- > Tryck på «Radera inställningar».

5 Kreativt broderi

5.1 Översikt broderi

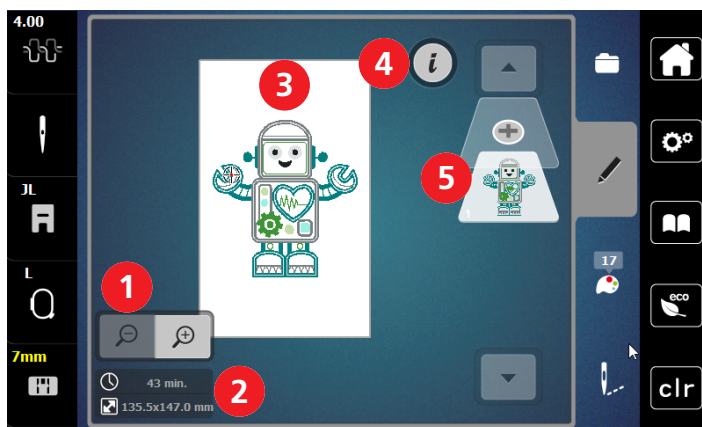

- | | | | |
|---|---|---|-----------------------------|
| 1 | Förstora, förminska och förflytta motivbilden | 4 | i-Dialog |
| 2 | Broderitid/broderimotivstorlek i mm | 5 | Lägga till broderimotivnivå |
| 3 | Broderiyta | | |

Välja och byta broderimotiv



> Tryck på «Urval».



- > Tryck på «Hämta motiv».
- > Välj ett nytt broderimotiv.

Översikt redigera broderimotiv

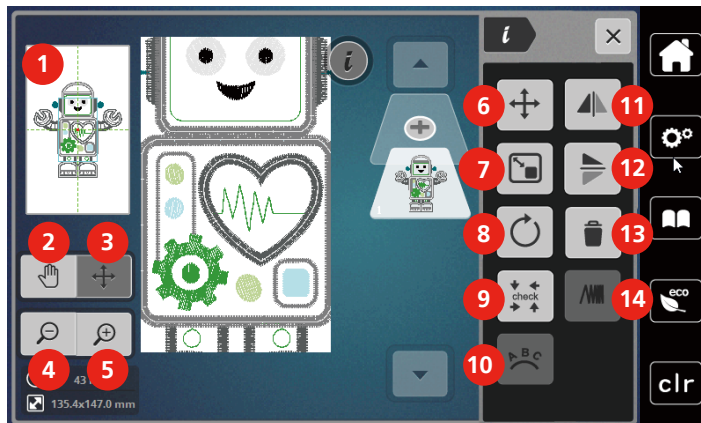

- | | |
|---|------------------------------|
| 1 Förhandsvisa alla | 8 Vrida motiv |
| 2 Förflytta bilden | 9 Kontrollera motivstorlek |
| 3 Flytta broderimönsterbilden | 10 Böja texten |
| 4 Förminska bilden | 11 Spegelvända vänster/höger |
| 5 Förstora bilden | 12 Spegelvända upp/ner |
| 6 Förflytta motiv | 13 Radera |
| 7 Ändra broderimotivet proportionerligt | 14 Ändra stygntätheten |

Förflytta motiv

- > Välj broderimotiv.
- > Tryck på «i-Dialog».



- > Tryck på «Förflytta motiv».
- > Vrid på «Övre multifunktionsknappen» för att flytta broderimotivet i sidled.
- > Vrid på «Nedre multifunktionsknappen» eller tryck på broderimotivet för att fritt flytta broderimotivet i höjdlid (vertikalt).
 - Förflyttningen visas i fälten med gul kontur.

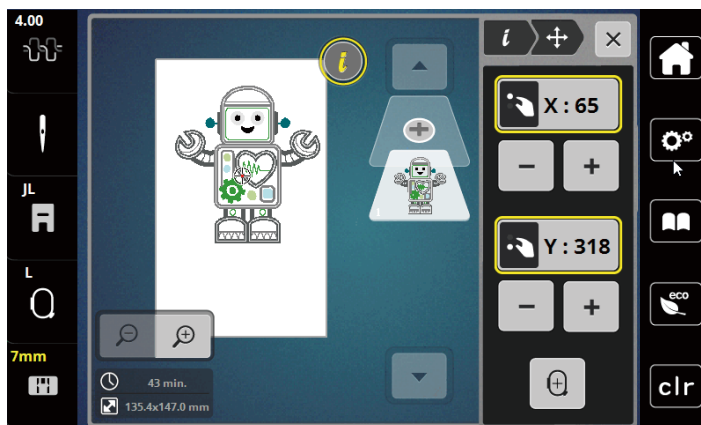

- > Tryck på «Motivets mitt».
 - Motivet flyttas tillbaka till mitten av broderiramen.



5.2 Välja och byta broderimotiv



> Tryck på «Urval».



> Tryck på «Hämta motiv».
> Välj ett nytt broderimotiv.

5.3 Kontrollera tidsåtgång och motivstorlek

Urvalsmenyn «Bearbeta» visar ned till vänster (1) uppskattad brodertid i minuter samt brodermönstrets bredd och höjd i mm.

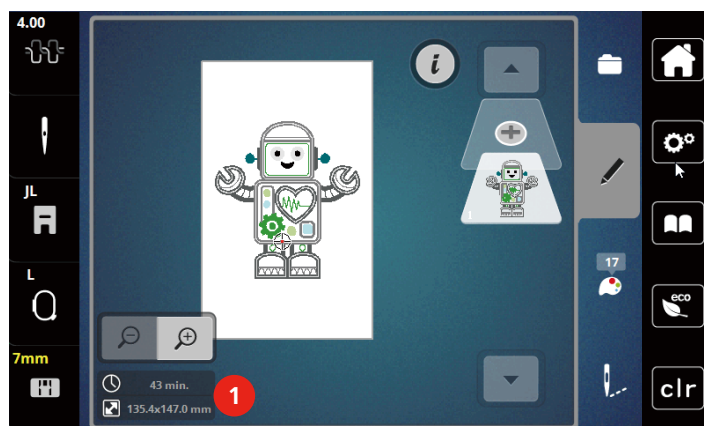

5.4 Reglera syhastigheten

Hastigheten kan regleras steglöst med hastighetsregleraren.

- > Skjut hastighetsreglaget åt vänster för att sänka hastigheten.
- > Skjut hastighetsreglaget åt höger för att öka hastigheten.

5.5 Redigera broderimotiv

Översikt redigera broderimotiv

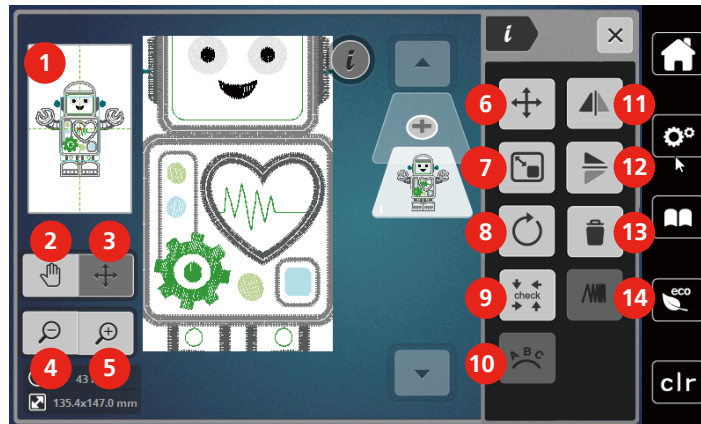

- | | |
|---|------------------------------|
| 1 Förhandsvisa alla | 8 Vrida motiv |
| 2 Förflytta bilden | 9 Kontrollera motivstorlek |
| 3 Flytta broderimönsterbilden | 10 Böja texten |
| 4 Förminska bilden | 11 Spegelvända vänster/höger |
| 5 Förstora bilden | 12 Spegelvända upp/ner |
| 6 Förflytta motiv | 13 Radera |
| 7 Ändra broderimotivet proportionerligt | 14 Ändra stygntätheten |

Förstora motivbilden

Bilden av broderimotivet kan förstoras. Dessutom kan bilden ändras med eller utan ändring av broderiarbetets placering.

- > Välj broderimotiv.
- > Tryck på «Förstora bilden» för att redigera broderimotivsbilden.



- > Tryck en till nio gånger på «Förstora bilden» för att förstora broderimotivsbilden önskat antal steg.



- > Tryck en till nio gånger på «Förminska bilden» för att gå tillbaka till redigeringsläget.

Förminska motivbilden

Bilden av broderimotivet kan förminskas. Dessutom kan bilden ändras med eller utan ändring av broderiarbetets placering.

- > Välj broderimotiv.
- > Tryck på «Förstora bilden» för att förstora broderimotivsbilden.



- > Tryck en till nio gånger på «Förminska bilden» för att förminska broderimotivsbilden önskat antal steg.

Flytta sömvyn

Bilden av broderimotivet kan förflyttas. Mönstret ändras inte.

- > Välj broderimotiv.
- > Tryck på «Förstora bilden» för att redigera broderimotivsbilden.



- > Tryck på «Förflytta bilden».
 - Fältet blir mörkgrått.
- > Ändra bilden av broderimotivet.
 - Broderiarbetets position ändras inte.



- > Tryck på «Förminska bilden» för att komma tillbaka till föregående bild.

Förflytta broderimönstret i förstord vy

Bilden av broderimotivet går att förflytta genom att ändra broderiarbetets position.

- > Välj broderimotiv.
- > För att avaktivera «Förflytta motiv», tryck på «Förstora bilden».



- > Tryck på «Förflytta motiv».
 - Fältet blir mörkgrått.
- > Förflytta broderimotivet.
 - Broderimotivet flyttas.



- > Tryck på «Förminska bilden» igen för att komma tillbaka till föregående bild.

Förflytta motiv

- > Välj broderimotiv.
- > Tryck på «i-Dialog».



- > Tryck på «Förflytta motiv».
- > Vrid på «Övre multifunktionsknappen» för att flytta broderimotivet i sidled.
- > Vrid på «Nedre multifunktionsknappen» eller tryck på broderimotivet för att fritt flytta broderimotivet i höjdlid (vertikalt).
 - Förflyttningen visas i fälten med gul kontur.

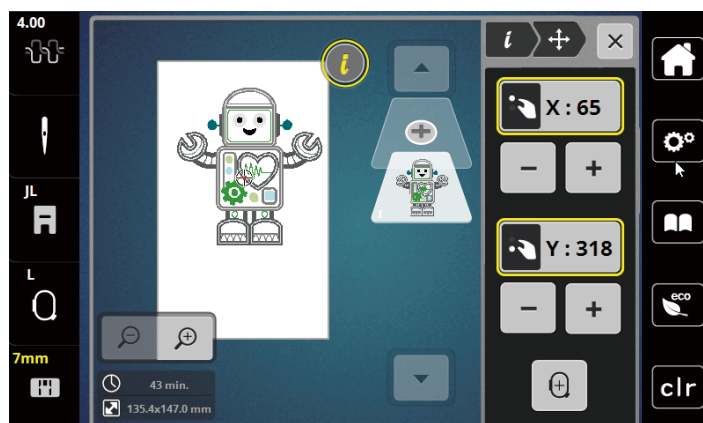



- > Tryck på «Motivets mitt».
- Motivet flyttas tillbaka till mitten av broderiramen.

Vrida motiv



- > Välj broderimotiv.
- > Tryck på «i-Dialog».



- > Tryck på «Vrida motiv».
- > Vrid «Övre funktionsknappen» eller «Undre funktionsknappen» åt höger eller tryck på «Plus» för att vrida broderimotivet medurs.
- > Vrid «Övre funktionsknappen» eller «Undre funktionsknappen» åt vänster eller tryck på «Minus» för att vrida broderimotivet moturs.



- > Tryck på «Roter broderimotiv +90°» för att rotera broderimotivet 90° åt gången.

Ändra motivstorlek proportionellt

Ändringen är begränsad till +/- 20%.



- > Välj broderimotiv.
- > Tryck på «i-Dialog».



- > Tryck på «Ändra motivets storlek».
- > Vrid «Övre funktionsknappen» eller «Undre funktionsknappen» åt höger eller tryck på «Plus» för att förstora broderimotivet proportionerligt.
- > Vrid «Övre funktionsknappen» eller «Undre funktionsknappen» åt vänster eller tryck på «Minus» för att förminska broderimotivet proportionerligt.

Spegelvända motiv

Broderimotiv kan speglas både i sidled och i höjlded.



- > Välj broderimotiv.
- > Tryck på «i-Dialog».



- > Tryck på «Spegelvända vänster/höger» för att spegla broderimotivet i sidled (vertikalt/lodrätt).



- > Tryck på «Spegelvända upp/ner» för att spegla broderimotivet i höjlded (horisontellt/vågrätt).

Kontrollera motivstorlek och -placering

Du kan kontrollera om motivet ryms på det tänkta området på tyget.

- > Välj broderimotiv.



> Tryck på «i-Dialog».



> Tryck på «Kontrollera motivstorlek».

- Broderiramen förflyttar sig tills nålen befinner sig i den position som visas på displayen.
- Tryck på «Övre/undre multifunktionsknappen» för att ändra position och kontrollera alla broderimönsterpositioner om broderimönstret är felpositionerat.

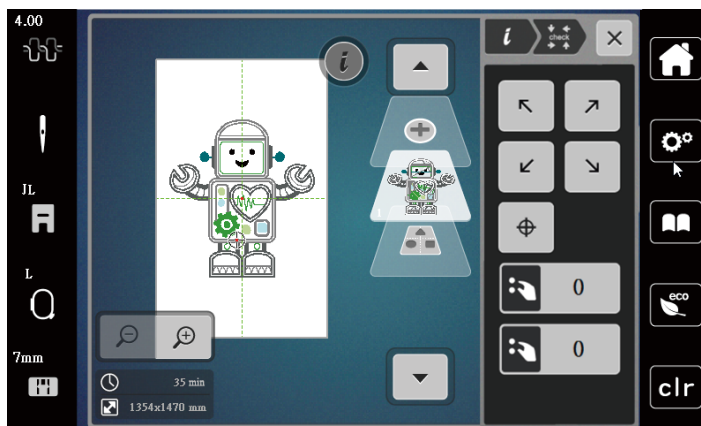

> Tryck på «Motivets mitt» för att förflytta nålen till mitten av broderimotivet.

> Vrid på «Övre multifunktionsknappen» för att flytta broderimotivet i sidled (horisontellt).

> Vrid på «Undre multifunktionsknappen» för att flytta broderiramen i höjdlid (vertikalt).

Radera broderimotiv

Det aktiva motivet raderas.

> Välj broderimotiv.

> Tryck på «i-Dialog».



> Tryck på «Radera».



> Tryck på «Bekräfta» för att radera broderimotivet.

5.6 Skapa textrad

Översikt alfabet att brodera

Broderimotiv	Namn
ABC	Swiss Block
A B C	Swiss Block vertikalt

Broderimotiv	Namn
ABC	Childs Play
A B C	Childs Play vertikalt
ABC	Victoria
ABC	Anniversary
أ ب ت	Arabiskt
А Б В	Kyrilliskt
א ב ג	Hebreiskt

Skapa ord och meningar

En textrad kan placeras var som helst inom broderiramen. När ett broderimotiv placeras utanför broderiområdet får broderiramen en röd kontur på displayen. Med hjälp av Urval broderiramar kan du kontrollera om motivet kan broderas med en annan broderiram. När en textrad inte passar inom ramen kan t.ex. enstaka ord kombineras och placeras under varandra, som visas med efterföljande exempel.



- > Välj mappen «Alfabet».
- > Välj skrift.
- > Mata in texten «Made to».
- > Tryck på «Versaler» (1) för att använda versaler (grundinställning).
- > Tryck på «Gemener» (2) för att använda gemener.
- > Tryck på «Siffror och matematiska tecken» (3) för att använda siffror och matematiska tecken.
- > Tryck på «Specialtecken» (4) för att använda specialtecken.



- > Tryck på «Radera» för att radera enstaka bokstäver i texten.



> Tryck på «Bekräfta» för att använda texten.



- > Tryck på «Visa broderiram/Välja broderiram».
- > Välj broderiram.
- > Tryck på «Visa broderiram/Välja broderiram» igen för att gå tillbaka till redigeringsläget.

Redigera ord och meningar



> Tryck på «i-Dialog».



> Tryck på «Vrida motiv».



- > Tryck på «Roter broderimotiv +90°» för att rotera texten 90°.
- > Tryck på «i» (1).



- > Tryck på «Förflytta motiv».
- > Vrid på "Övre multifunktionsknappen" eller tryck på «Plus»/«Minus» för att flytta broderimotivet i sidled (horisontellt).
- > Vrid på "Undre multifunktionsknappen" eller tryck på Vrid på «Plus»/«Minus» för att flytta broderimotivet i höjdlid (vertikalt).

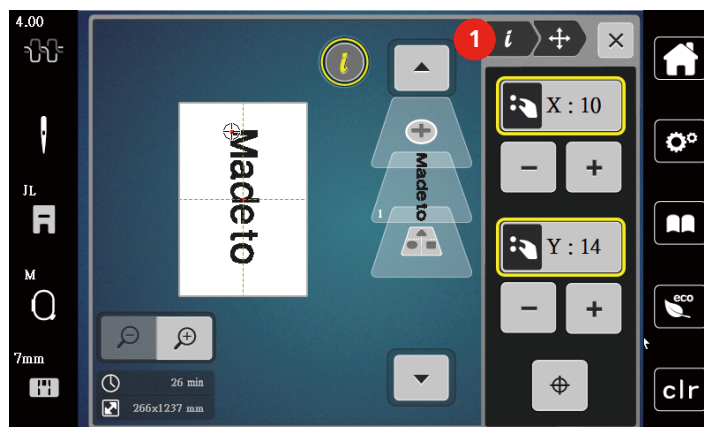

- > Tryck på «Lägg till motiv».
- > Mata in texten «create» och vrid även den 90°.



> Tryck på «Visa broderiram/Välja broderiram».

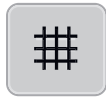

- > Tryck på «Rutnät på/av» för att kunna placera ut textraderna mer exakt.

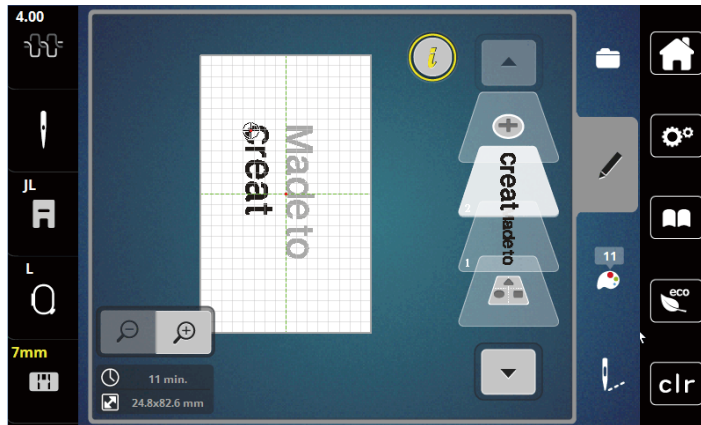

Böja texten

Det går att böja texterna. Funktion går bara att ställa in för alfabet.

- > Välj alfabetsöm.
- > Tryck på «i-Dialog».



- > Tryck på «WordArt».
- > Vrid «Övre funktionsknappen» eller tryck på «Plus»/«Minus» för att ändra teckenavståndet i millimetersteg.
- > Vrid «Undre funktionsknappen» åt vänster eller höger eller tryck på «Plus»/«Minus» för att böja texten uppåt eller nedåt.

Ändra stygntätheten

- > Välj broderimotiv. Funktion går bara att ställa in för alfabet.
- > Välj alfabetsöm.
- > Tryck på «i-Dialog».



- > Tryck på «Ändra stygntyp/stygntäthet».
- > Tryck på fältet «Procent» för att ställa in den stygntäthet du vill ha.

5.7 Kombiner broderimotiv

Kombinera broderimotiv



- > Välj broderimotiv.
- > Tryck på «Lägg till motiv» (1).
- > Välj ytterligare ett broderimotiv.
- > Tryck på «Välja alla broderimotiv» för att välja hela broderimotiv.
 - Det går inte att ändra storlek på motivkombinationen.

Radera enstaka broderimotiv

- > Välj motivet som ska raderas.
- > Tryck på «i-Dialog».





> Tryck på «Radera».



> Tryck på «Bekräfta».

5.8 Ändra motivfärger

Översikt ändra färger

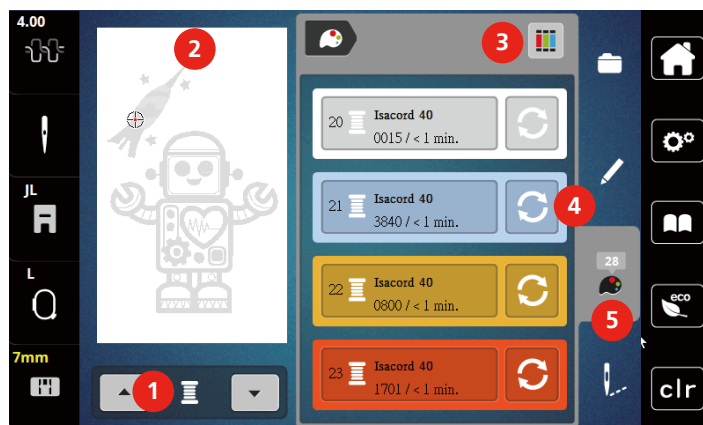

- | | | | |
|---|--------------------|---|-----------------|
| 1 | Motivfärger | 4 | Ändra färg |
| 2 | Förhandsvisa färg | 5 | Färginformation |
| 3 | Tilldela trådmärke | | |

Ändra färger



- > Välj broderimotiv.
- > Tryck på «Färginformation».



- > Tryck på «Ändra färg/tillverkare» bredvid färgen du vill ändra.
- > Ändra färger genom att söka på tema.
 - Tryck på «Skrolla» (6) uppe till höger på displayen för att visa andra trådmärken.
- > Tryck på «Färgval via nummer» (7) för att välja färg genom att ange färgnummer.
- > Tryck på «Skrolla» (8) nere till höger på displayen för att visa fler färger.
- > Välj den färg du vill ha.

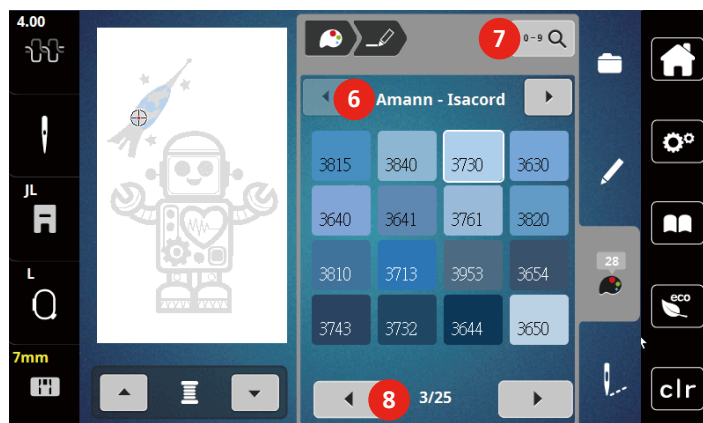

Ändra trådmärke

- > Välj broderimotiv.
- > Tryck på «Färginformation».



- > Tryck på «Tilldela trådmärke».



- > Tryck på Skrolla (1) för att få upp fler trådmärken.



- > Välj trådmärke och tryck på «Bekräfta».
- Alla trådfärger i det motivet tilldelas det utvalda trådmärket.

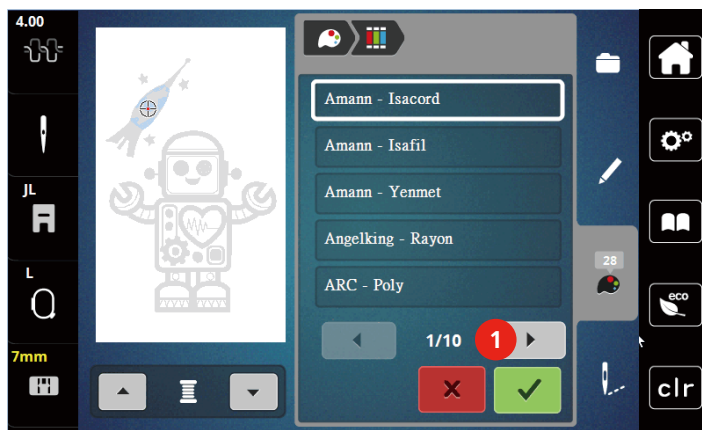

5.9 Brodera motiv

Översikt broderimeny

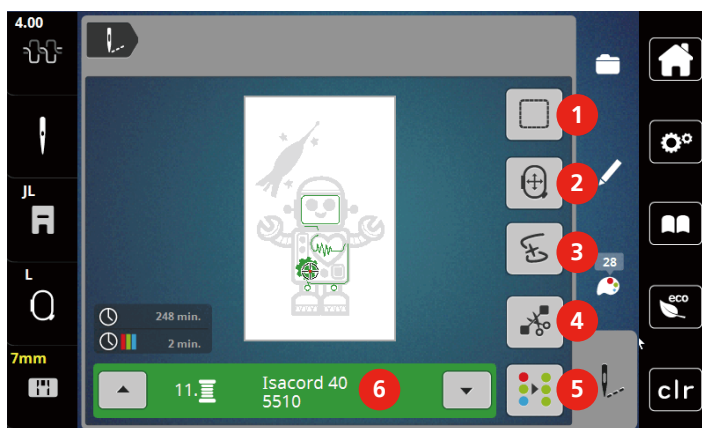

- | | | | |
|---|------------------------|---|-------------------|
| 1 | Tråckla | 4 | Klippa hoppstyggn |
| 2 | Förflytta broderiram | 5 | Mångfärgat Av/På |
| 3 | Följa broderiförloppet | 6 | Färgindikator |

Lägga till träckelstygn

Du kan brodera träckelstygn längs broderimotivet. Därigenom sitter tyg och mellanlägg mycket bättre ihop.

- > Välj broderimotiv.
- > Tryck på «Broderi».



- > Tryck på «Träckla» för att brodera träckelstygn utefter broderimotivet.
- > Tryck på «Träckla» igen för att stänga av träckelstygnen.



Förflytta broderiram

Det går att smidigt förskjuta broderimönstret om broderiprojektet är så stort att du måste spänna om det flera gånger.

- > Välj broderimotiv.
- > Tryck på «Broderi».



- > Tryck på «Förflytta broderiram».
- > Vrid på «Övre multifunktionsknappen» för att flytta broderiramen i sidled (horisontellt).
- > Vrid på «Undre multifunktionsknappen» för att flytta broderiramen i höjdlid (vertikalt).



Följa broderiförloppet

När tråden gått av kan du med hjälp av en kontrollfunktion av broderiförloppet ställa tillbaka nålen där den ska vara.

- > Välj broderimotiv.
- > Tryck på «Broderi».



- > Tryck på «Följa broderiförloppet».
 - På displayens vänstra sida visas en kompakt bild över motivet. På högra sidan visas motivet i förstoring.



– Ompositionering med kompakt bild

- > Välj önskad position på översiktsbilden (1) (2).

– Ompositionering med broderlisten

- > Välj balk på displayen (3) (4)

– Omplacering med multifunktionsknapparna

- > Vrid på «Övre multifunktionsknappen» för att flytta broderiramen stygnvis.
- > Vrid på «Undre multifunktionsknappen» för att flytta broderiramen i stora steg.

– Omplacering med förstoring



- > Tryck på «Förstoringsglas» (6) för att ställa in det stygn du vill ha.

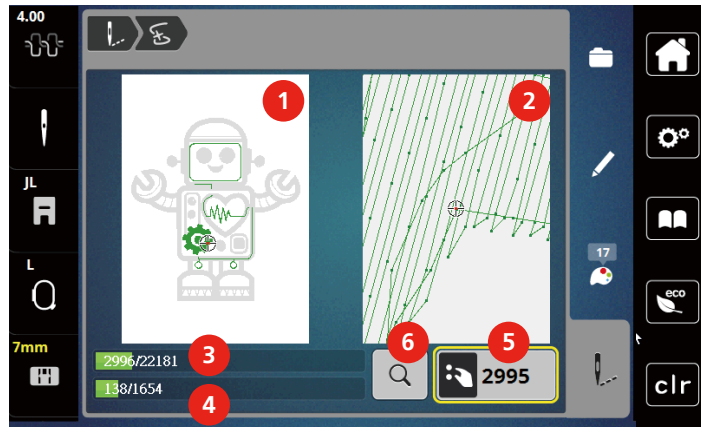

- Siffran i fältet (5) med gul kontur visar broderiförloppets antal stygn.

- > Förskjut nålpositionen så långt bakåt att omstarten sker några stygn före trådbrottet.

Skära av hoppstygn

Denna funktion är standardmässigt aktiverad och hoppstygnen skärs automatiskt av. När funktionen stängs av behöver hoppstygnen mellan klippas av för hand.

- > Välj broderimotiv.
- > Tryck på «Broderi».



- > Tryck på «Klippa hoppstygn» för att stänga av funktionen.
- > Tryck på «Klippa hoppstygn» igen för att slå på funktionen.



Enfärgat/Mångfärgat

Mångfärgade motiv kan även broderas enfärgat.

- > Välj broderimotiv.
- > Tryck på «Broderi».

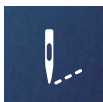

- > Tryck på «Mångfärgat Av/På».
 - Motivet broderas i en och samma färg.



Färgindikator

Varje färg i ett motiv kan väljas ut för sig. Broderiramen flyttar sig då till första stygnet av den aktiva färgen. Den för tillfället aktiva färgen kan på så sätt broderas i följd eller i en annan ordning.

- > Välj broderimotiv.
- > Tryck på «Broderi».
- > Skrolla uppåt eller nedåt för att välja nästa eller föregående färg i broderimotivet.



5.10 Hantera broderimotiv

Översikt hantera broderimotiv

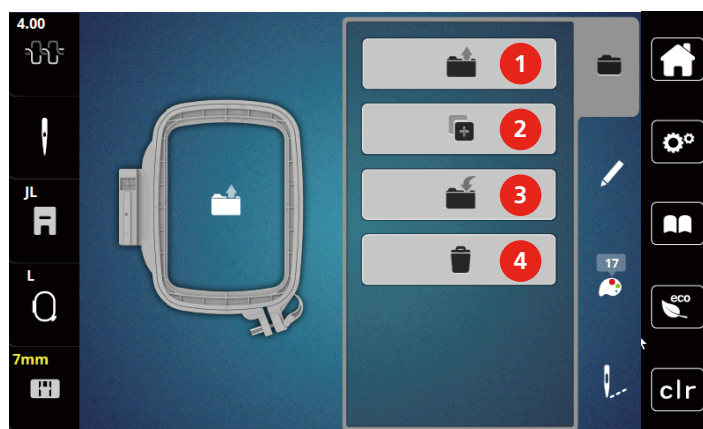

- | | | | |
|---|-------------------|---|-----------------------|
| 1 | «Hämta motiv» | 3 | «Spara motiv» |
| 2 | «Lägg till motiv» | 4 | «Radera broderimotiv» |

Spara broderimotiv i maskinen

I mappen «Egen design» sparar du valfria och även personligen redigerade motiv.

- > Välj broderimotiv.
- > Redigera broderimotiv.
- > Tryck på «Urval».



- > Tryck på «Spara motiv».
 - Det broderimotiv som ska sparas har en gul kontur.
 - «Broderimaskin» är aktiv.



- > Tryck på «Bekräfta».

Spara broderimotiv på USB-minnet

- > Välj broderimotiv.
- > Redigera broderimotiv.
- > Tryck på «Urval».



- > Tryck på «Spara motiv».
 - Det broderimotiv som ska sparas har en gul kontur.

- > Sätt i USB-minnet i maskinens USB-uttag.



- > Tryck på «USB-minne».



- > Tryck på «Bekräfta».

Skriva över broderimotiv i maskinen

- > Välj broderimotiv.
- > Redigera broderimotiv.
- > Tryck på «Urval».

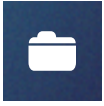

- > Tryck på «Spara motiv».
 - Det broderimotiv som ska sparas har en gul kontur.
 - «Broderimaskin» är aktiv.



- > Välj det motiv som ska skrivas över.



- > Tryck på «Bekräfta».

Skriva över broderimotiv på USB-minnet

- > Välj broderimotiv.
- > Redigera broderimotiv.
- > Tryck på «Urval».



- > Tryck på «Spara motiv».
 - Det broderimotiv som ska sparas har en gul kontur.
- > Sätt i USB-minnet i maskinens USB-uttag.



- > Tryck på «USB-minne».
- > Välj det broderimotiv som du ska skriva över.
- > Tryck på «Bekräfta».



Hämta ett broderimotiv ur eget minne

- > Tryck på «Urval».



- > Tryck på «Hämta motiv».



- > Välj «Egna broderimotiv».
- > Välj broderimotiv.

Lägga upp brodermotiv från USB-minnet

- > Tryck på «Urval».
- > Sätt i USB-minnet i maskinens USB-uttag.

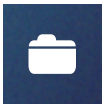

- > Tryck på «USB-minne».
- > Välj eget broderimotiv.

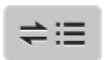

- > Tryck på «Visa broderimotivnamn/-bild» för att växla mellan broderimotivnamn och broderimotivbild. Det fungerar bara vid upplägg från USB-minnet.

Radera broderimotiv ur eget minne

De broderimotiv som sparats i eget minne kan raderas var för sig.



> Tryck på «Urval».



> Tryck på «Radera».



– «Broderimaskin» är aktiv.

> Välj motivet som ska raderas.



> Tryck på «Bekräfta».

Radera brodermotiv från USB-minnet



> Tryck på «Urval».



> Tryck på «Radera».

> Sätt i USB-minnet i maskinens USB-uttag.



> Tryck på «USB-minne».

> Välj motivet som ska raderas.



> Tryck på «Bekräfta».

6 Broderi

6.1 Brodera med "Start/Stopp"-knappen

Vid strömavbrott avbryts broderiförloppet. Maskinen flyttar sig till den senaste positionen i broderiet när den startas igen.



- > Tryck på «Start/stopp»-knappen till broderimaskinen startar.
 - Alla motivets delar med den aktiva trådfärgen broderas färdigt.
 - Broderimaskinen stannar automatiskt på slutet.
 - Båda trådarna klipps automatiskt av.
 - Broderimaskinen ställer automatiskt om till nästa färg.



- > Byt färg på övertråden.
- > Tryck på «Start/stopp»-knappen för att brodera med den nya färgen.
 - Efter avslutat broderimotiv stannar maskinen automatiskt och trådarna skärs automatiskt av.
- > Tryck på «Bekräfta» (1) för att avsluta broderimotivet.

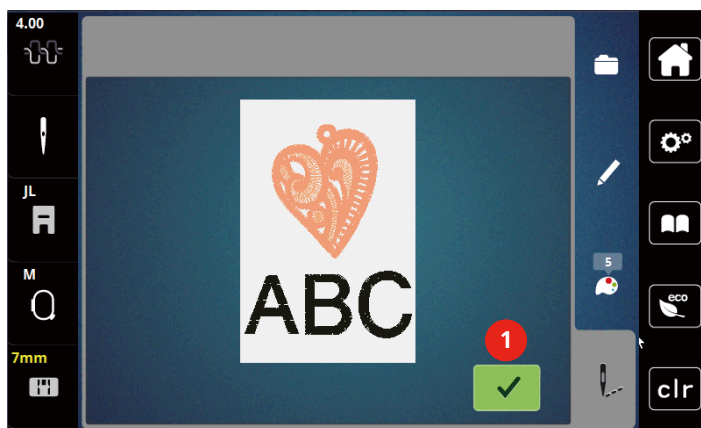

6.2 Öka broderihastigheten

För att uppnå högsta kvalitet på broderiet behöver hastigheten minskas ibland under broderiets gång, beroende på position. Det finns möjlighet att välja mellan optimal och maximal hastighet. Standard = optimal hastighet. Tänk på att kvaliteten på broderiet inte garanteras med maximal hastighet.

Genom att slå på och stänga av maskinen aktiveras den optimala broderihastigheten.

Förutsättning:

- Broderimotiv har valts.



- > Tryck på «Broderihastighet».
 - Maximal hastighet aktiveras.
- > Tryck på «Broderihastighet» igen.
 - Optimal hastighet aktiveras.

6.3 Justera övertrådsspänningen

Grundinställningen för övertrådsspänningen följer automatiskt med valet av broderimotiv.

Används andra broderitrådar kan avvikelser i övertrådsspänningen uppstå. Då är det nödvändigt att särskilt justera övertrådsspänningen efter det aktuella broderiarbetet och det broderimotiv som valts.

Ju mer övertrådsspänningen ökas, desto mer spänns övertråden och undertråden dras hårdare in i tyget. Minskas övertrådsspänningen blir övertråden mindre spänd och undertråden dras därigenom svagare in i tyget.

Justeringar av övertrådsspänningen påverkar valt broderimotiv. Permanenta ändringar av övertrådsspänningen går att göra i setup-programmet.



- > Tryck på «Övertrådsspänning».
- > Flytta reglaget för att öka eller minska övertrådsspänningen.

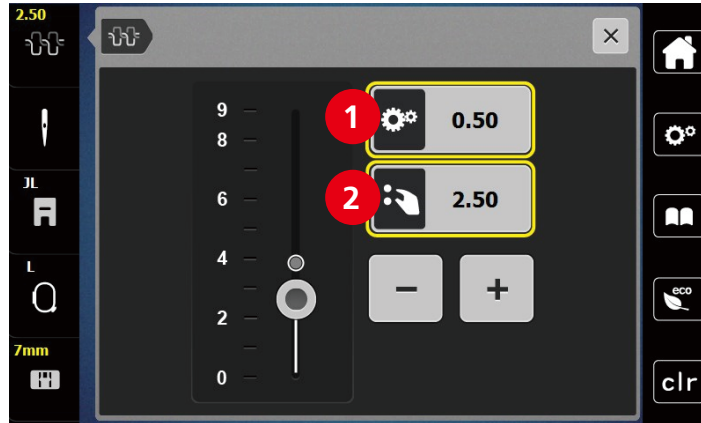

1 Permanent ändring av trådspänningen

2 Det aktuella broderimotivets trådspänning

7 BERNINA CutWork Tool

7.1 Montera Cutwork Tool

CutWork Tool finns som tillval. Det medföljer inte i maskinens leveransomfattning.



CutWork Tool är jättevasst. Var särskilt försiktig när du använder verktyget och håll fingrarna borta från den vassa kniven. I CutWork-boken som är bipackad med CutWork Tool finns ytterligare information.

I CutWork-läge är över-, undertråd och tråдавskärningssensor av.

- > Ta bort broderifoten.
- > Ta bort nålen.
- > Sätt i CutWork Tool med platta sidan bakåt ända in i anslaget (1). Dra åt fästskraven (2).

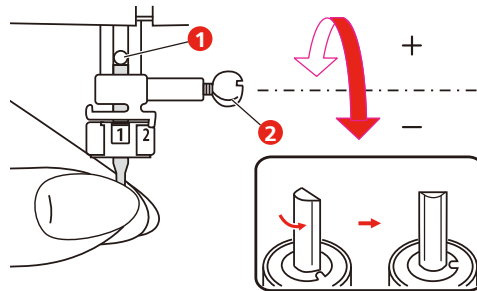

- > Sätt i broderifoten.
- > Välj monterad broderifot i broderifotväljaren.
- > Vrid CutWork Tool enligt displayanvisningarna och färgindikeringarna (3).

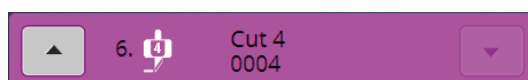
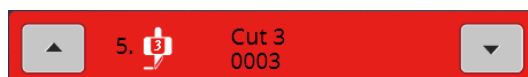
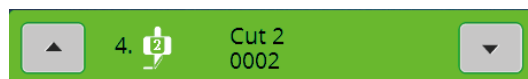
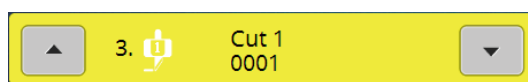
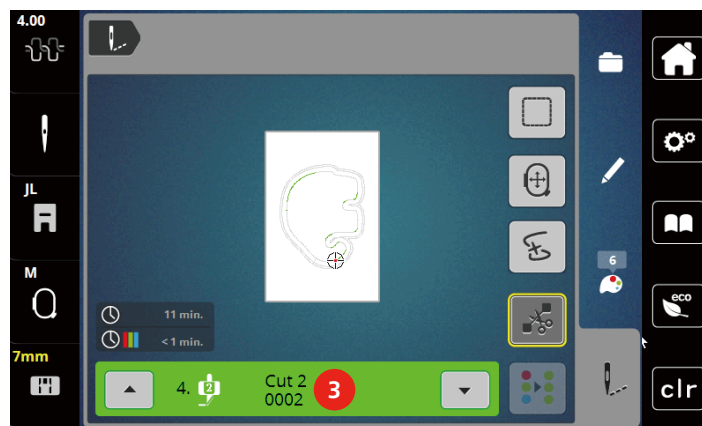

7.2 Klippa



- > Tryck på «Start/Stop» för att börja klippa.
 - Maskinen stannar och återgår till broderimenyvisningen när klippningen är avslutad.
- > Vrid CutWork Tool-kniven enligt klippositionen på displayen och färgindikeringarna (3).
- > Upprepa samma moment.
- > Maskinen stannar och återgår till att visa det färdiga broderimönstret på displayen när klippningen är helt avslutad.

8 Underhåll och rengöring

8.1 Rengörings- och skötselintervall

Rengör och sköt om maskinen regelbundet så att den fungerar och ger den sykkvalitet som den ska. Rengörings- och skötselintervallen beror på många olika faktorer som använda tyger och trådar.

Maskinen flaggar en rengöringsindikering med 500 000 stygns intervall som påminnelse.

Maskinen flaggar en serviceindikering med 4 000 000 stygns intervall som påminnelse.

8.2 Rengöra pekskärmen

- > Torka av den avstängda pekskärmen med en mjuk och lätt fuktad mikrofibertrasa.

8.3 Rengöra mataren

Du måste med jämna mellanrum ta bort trådrester som har samlats under stygnplåten.

- > Fäll upp nål och syfot.



Elektriskt drivna komponenter

Risk för skada på nål och gripare.

- > Slå av maskinen och koppla bort den från elnätet.

- > Ta bort syfot och nål.
- > Sänk mataren.

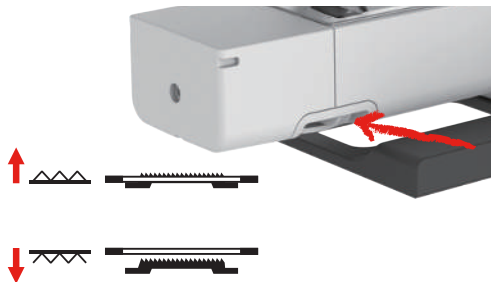

- > Ta bort stygnplåten.



Damm och trådrester inuti maskinen

Skador på mekaniska och elektroniska komponenter.

- > Använd pensel eller mjuk trasa.
- > Använd inte tryckluftsspray.

- > Rengör mataren med penseln.

8.4 Rengöra griparen



Elektriskt drivna komponenter

Risk för skada på nål och gripare.

- > Höj syfoten.
- > Slå av maskinen och koppla bort den från elnätet.

- > Ta bort syfot och nål.
- > Ta bort stygnplåten.

- > Rengör spolkapseln med penseln.

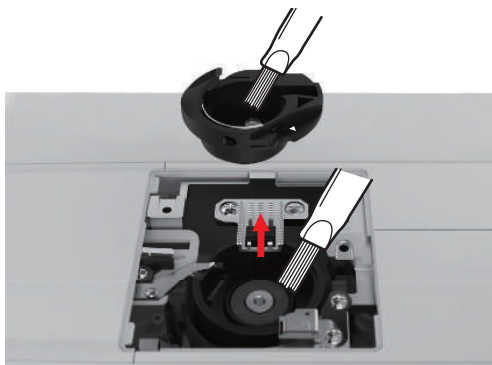

- > Höj nålen till högsta läget.
- > Ta ut spolkapseln.



- > Rengör griparbanan med penseln.
- > Sätt i spolkapseln.
- Tips:** Markeringarna på spolkapsel och stygnplåt måste vara riktade lika.
- > Montera stygnplåten.
- > Montera spollocket.
- > Montera nålen och syfoten.

8.5 Olja nålstången

Nålstången går eventuellt inte friktionsfritt utan smörjning. Använder du maskinen ofta, så bör du smörja nålstången var 6:e månad så att den inte nyper.



Elektronikdrivna komponenter

Risk för personskador vid nålstången.

- > Slå av maskinen och koppla bort den från elnätet.

- > Ta bort skyddskåpan (1) och skruven (2).

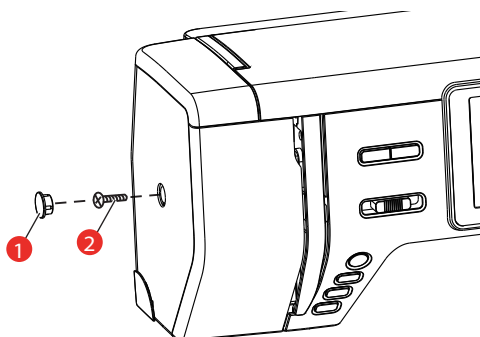

- > Ta bort det stående skyddet (3).
 - Håll koll på de rörliga delarna när du tagit bort det stående skyddet.

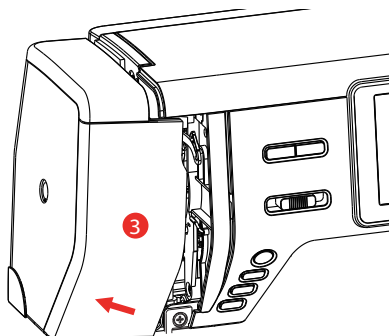

- > Applicera en droppe olja på nålstångens rörelsemekanism inkl. vev-/nålstång, nålstångshållare och -stöd (applicera oljan på de pilmarkerade ställena).

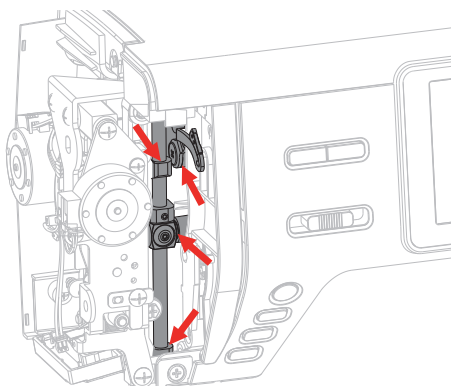

- > Ta bort syfoten.
- > Vrid på handhjulet några gånger och torka bort överskottsolja med trasa.
- > Montera det stående skyddet.

9 Fel och störningar



9.1 Åtgärda fel





Fel	Orsak	Lösning
Ojämn stygnbildning	Övertråden är för spänd/lös.	> Justera övertrådsspänningen.
	Nålen är trubbig eller böjd.	> Byt nål och kontrollera att du använder en ny BERNINA kvalitetsnål.
	Nål med låg kvalitet.	> Använd en ny BERNINA kvalitetsnål.
	Tråd med låg kvalitet.	> Använd kvalitetstråd.
	Fel nål-tråd-kombination.	> Matcha nålen med trådens grovlek.
	Tråden är felträdd.	> Trä om tråden.
	Det sitter damm eller trådrester under spolkapselns spännfjäder.	> Rengör griparen.
Felstygn	Fel nål.	> Använd nål från nålsystemet 130/705H.
	Nålen är trubbig eller böjd.	> Byt nål.
	Nål med låg kvalitet.	> Använd ny BERNINA-kvalitetsnål.
	Nålen är fel monterad.	> Sätt i nålen med den platta sidan bakåt och skjut upp den i nålhållaren tills det säger stopp och skruva fast.
	Fel nålspets.	> Anpassa nålspetsen till broderiprojektets textilstruktur.
Övertråden gick av	Fel nål-tråd-kombination.	> Matcha nålen med trådens grovlek.
	Övertråden är för spänd.	> Minska övertrådsspänningen.
	Tråden är felträdd.	> Trä om tråden.
	Tråd med låg kvalitet.	> Använd kvalitetstråd.
	Nålöppningen i stygnplåten eller griparspetsen är skadad.	> Kontakta en bernette-återförsäljare för att få skadorna åtgärdade. > Byt stygnplåt.

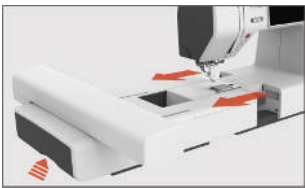
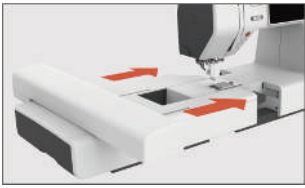
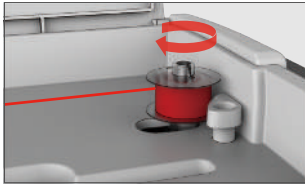
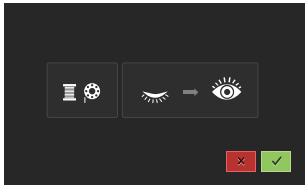
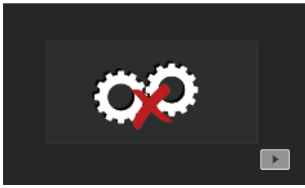

Fel	Orsak	Lösning
Undertråden gick av	Spolen är inte rätt isatt.	> Ta ur och sätt i spolen igen och dra ut tråden. – Tråden ska löpa lätt.
	Spolen är felspolad.	> Kontrollera spolen och spola om den.
	Nålöppningen i stygnplåten är skadad.	> Kontakta en bernette-återförsäljare för att få skadorna åtgärdade. > Byt stygnplåt.
	Nålen är trubbig eller böjd.	> Byt nål.
Nålen bröts av	Nålen är fel monterad.	> Sätt i nålen med den platta sidan bakåt och skjut upp den i nålhållaren tills det säger stopp och skruva fast.
	Tråd med knutar.	> Använd kvalitetstråd.
Displayen reagerar ej	Kalibreringsdata är fel.	> Slå av maskinen. > Slå på maskinen och håll samtidigt in «Centrera broderiramen mot nålen/Motivets mitt». > Kalibrera displayen.
	eco-läget är aktiverat.	> Tryck på fältet «eco-läge».
Syhastigheten är för låg	Olämplig rumstemperatur.	> Ställ maskinen i ett rumstempererat rum i en timme innan du börjar sy.
	Inställningar i setup-programmet.	> Ställ in broderihastigheten i setup-programmet. > Ställ in hastighetsregleraren.
Maskinen startar inte	Olämplig rumstemperatur.	> Ställ maskinen i ett rumstempererat rum i en timme innan du börjar sy. > Anslut maskinen och slå på den.
	Maskinen är sönder.	> Kontakta bernette-återförsäljare.
Ljuset vid "Start-/Stopp"-knappen är inte tätt	Lampan är sönder.	> Kontakta bernette-återförsäljare.
LED-syljuset och friarmsljuset är inte tätt	Inställningar i setup-programmet.	> Aktivera i setup-programmet.
	Lampan är sönder.	> Kontakta bernette-återförsäljare.
Övertrådsindikatorn reagerar ej	Inställningar i setup-programmet.	> Aktivera i setup-programmet.
	Övertrådsindikatorn är sönder.	> Kontakta bernette-återförsäljare.
Undertrådsindikatorn reagerar ej	Inställningar i setup-programmet.	> Aktivera i setup-programmet.
	Undertrådsindikatorn är sönder.	> Kontakta bernette-återförsäljare.

Fel	Orsak	Lösning
Fel på programvarans uppdatering	Uppdateringsprocessen är blockerad och timglasets i fönstret står stilla.	<ul style="list-style-type: none"> > Avlägsna USB-minnet. > Slå av maskinen. > Döp om firmware-filen från ".fw" till "auto". > Anslut USB-minnet. > Slå på maskinen. <ul style="list-style-type: none"> – Uppdateringen går igång automatiskt.

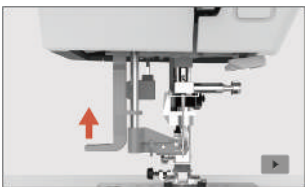
9.2 Felmeddelanden

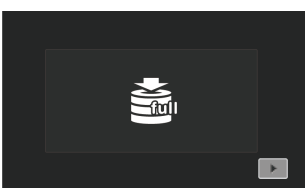
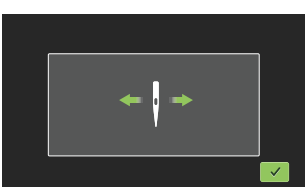
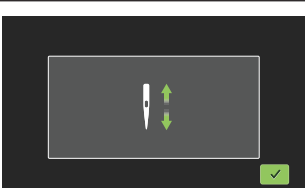
Fönstermeddelande	Orsak	Lösning
	Ta bort broderimodulen.	<ul style="list-style-type: none"> > Håll fast broderimodulen, tryck på frigörningsknappen och dra ur.
	Broderimodulen måste vara ansluten.	<ul style="list-style-type: none"> > Skjut försiktigt broderimodulen från vänster till höger in i maskinens broderimodulanslutning.
	Spolenheten är på.	<ul style="list-style-type: none"> > Slå av spolenheten.
	Trådövervakningen är av.	<ul style="list-style-type: none"> > Slå på båda trådövervakningarna genom att trycka på «Bekräfta». > Tryck på «Avbryt» för att lämna trådövervakningarna av.
 	Huvudmotorn fungerar inte.	<ul style="list-style-type: none"> > Vrid handhjulet medurs tills nålen är helt uppe. > Ta bort stygnplåten. > Ta bort trådrester. > Rengör griparen. > Avlägsna griparen och kontrollera att inga avbrutna nålspetsar fastnat på den magnetiska griparbakdelen.

Fönstermeddelande	Orsak	Lösning
	Övertråden tog slut.	<ul style="list-style-type: none"> > Sätt i ny trådulle. > Trä om tråden.
	Övertråden gick av.	<ul style="list-style-type: none"> > Trä om tråden.
	Undertråden tog slut.	<ul style="list-style-type: none"> > Ta bort tomspolen, spola på ny tråd och trä.
	Påträdarspaken inte höjd.	<ul style="list-style-type: none"> > Höj påträdarspaken.
	USB-minnet är inte anslutet.	<ul style="list-style-type: none"> > Sätt USB-minnet (extratillbehör) i anslutningen.
	Det finns inte tillräckligt med ledigt lagringsutrymme på USB-minnet (extratillbehör).	<ul style="list-style-type: none"> > Radera data på USB-minnet (extratillbehör). > Skriv över data på USB-minnet.
	Nålen rör sig i sidled.	Bilden uppstår när du bytt stygnplåt eftersom nålen uppenbarligen rört sig.
	Nålen rör sig i uppåt.	<ul style="list-style-type: none"> > Kontrollera om det finns främmande föremål vid stygnplåten. > Tryck på «Bekräfta» för att höja nålen.

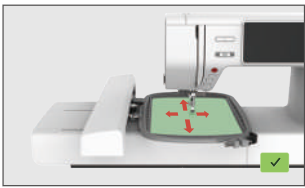
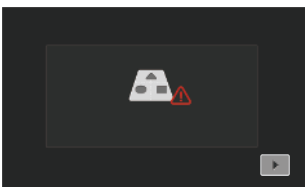
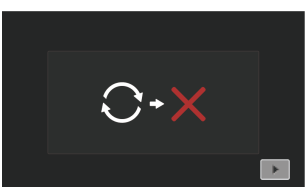
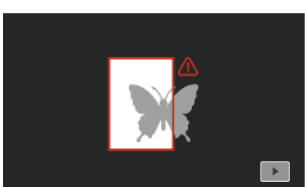
Fönstermeddelande	Orsak	Lösning
	Broderiramen är inte monterad.	> Montera broderiramen.
	Broderiramen är monterad.	> Avlägsna broderiramen.
	Broderiramen blir justerad.	> Tryck på fältet «Bekräfta».
	Max. stygnantal om 120 000 uppnått.	> Välj annat broderimotiv med färre stygn.
	Filerna blir upplagda.	> Vänta medan bearbetningen pågår.
	Firmware-uppdateringen misslyckades.	> Kontrollera uppdateringsfilen på USB-minnet. > Tryck på «Avbryt» och försök att uppdatera igen.
	Broderimotivet ligger delvis utanför broderiramen och/eller är för stort för broderiramen.	> Förminska motivet. > Positionera om broderimotivet. > Montera en större broderiram.

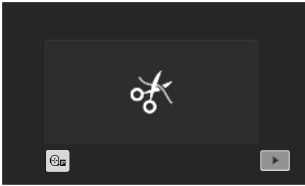
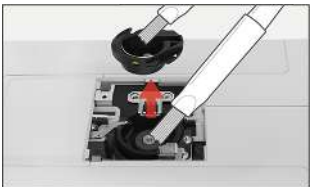
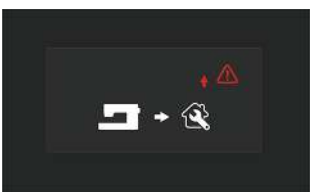
Fönstermeddelande	Orsak	Lösning
	<p>Du får upp indikeringen när du ställt in trådvaskäraren i början av broderingen.</p>	<ul style="list-style-type: none"> > Klipp av tråden manuellt.
	<p>Maskinen har sytt 500 000 stygn sedan senaste rengöringspåminnelsen.</p>	<ul style="list-style-type: none"> > Rengör maskinen. > Tryck på «Avbryt» för att få upp rengöringspåminnelsen igen när du slår på maskinen.
	<p>Maskinen har sytt 4 000 000 stygn sedan senaste underhållet av bernette-återförsäljare.</p>	<ul style="list-style-type: none"> > Kontakta en bernette-återförsäljare för att få maskinen underhållen. > Tryck på «Avbryt» för att få upp underhållspåminnelsen igen när du slår på maskinen.

10 Tekniska data

Beteckning	Värde	Enhet
Syljus (LED)	300, 2	mA, W
Maximal hastighet	Broderiläge: 850	Stygn per minut
Mått (B × D × H)	509 × 199,8 × 314,3	mm
Vikt	10	kg
Energiförbrukning	100	W
Ingångsspänning	100 – 240	V
Skyddsklass (elektroteknik)	Skyddsklass II	





11 Bilaga

11.1 Översikt broderimotiv











Redigera broderimotiv















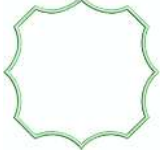

Släpp loss kreativiteten. Det står ett stort antal broderimotiv till ditt förfogande.









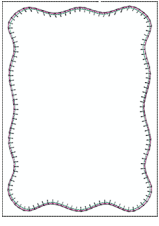

Om en av följande symboler visas under broderimotivnumret hittar du ytterligare information på www.bernina.com/specialeffects.

	Fristående spetsar		Applikation
	Fransbroderi		CutWork Design (motiv)



Utsmyckningar

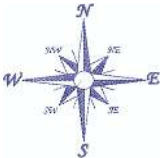
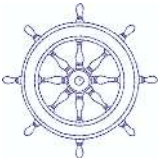









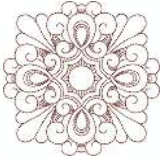



Nr.	Broderimotiv Färger	Bredd x Höjd i mm	Nr.	Broderimotiv Färger	Bredd x Höjd i mm
1 (002_klocka)		50,4 103,0	2 (019_Schw eiz)		150,4 129,4
3 (Edelweiss)		102,9 58,5	4 (12383-18)		90,6 171,2
5 (12490-03)		118 113,4	6 (12490-04)		146,4 122,4
7 (12490-05_ sized)		118 97,8	8 (12535-03_ 1_ sized)		155 116
9 (12490-5_ si zed)		49 100	10 (12587-57)		57,6 20,3

Nr.	Broderimotiv Färger	Bredd x Höjd i mm	Nr.	Broderimotiv Färger	Bredd x Höjd i mm
11 (12587-58)		52,8 116,2	12 (12587-59)		33 94.8
13 (12587-60)		126,2 126	14 (12606-33) 		43 70
15 (12611-27) 		136,9 137,3	16 (12611-28) 		140 140
17 (12670-03)		121 144,6	18 (12669-03)		109,4 194,6
19 (19999-002 _check_S)	KEEP CALM AND SEW SOMETHING 	125 136,4	20 (21013-29)		152 40.2
21 (21013-30)		75,8 75,8	22 (21021-04)		123 150,2
23 (21021-05)		118,8 155,6	24 (21027-01_ S)		123 122,2

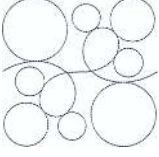

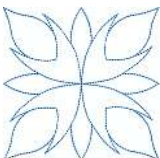













Nr.	Broderimotiv Färger	Bredd x Höjd i mm	Nr.	Broderimotiv Färger	Bredd x Höjd i mm
25 (21027-14)		120,8 120,8	26 (32078-02) 		123,4 172,9
27 (BE790308_bernette) 		155,2 178,2	28 (FB148_48)		101 89,6
29 (FB158_48)		39,6 53,2	30 (NA597)		56,6 52,8
31 (NA614)		102 101,4	32 (NA617)		96,6 96,6
33 (NB843_48)		87,6 121,2			



Kviltmotiv

Nr.	Broderimotiv Färger	Bredd x Höjd i mm	Nr.	Broderimotiv Färger	Bredd x Höjd i mm
1 (12380-04)		83 89,8	2 (12380-22)		110,6 60,8











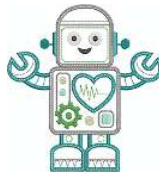

Nr.	Broderimotiv Färger	Bredd x Höjd i mm	Nr.	Broderimotiv Färger	Bredd x Höjd i mm
3 (12380-43)		123,6 123,6	4 (12383-09) 		113,0 77,2
5 (12607-20)		122,4 122,4	6 (BD298_L_b ernette)		155 154,6
7 (BD502_48)		61,4 60,8	8 (BD513_48)		63,4 63,4
9 (BD796_48)		47,2 172,7	10 (BD800_48)		126,1 122,3
11 (BD837_48)		123,6 123,6	12 (NB934_48)		132,4 164,8
13 (Quilt 02)		101,8 101,6	14 (Quilt 09)		139,6 139,6
15 (Quilt 10)		139,6 139,6	16 (Quilt 11)		139,6 139,6









Bårder och spetsar

Nr.	Broderimotiv Färger	Bredd x Höjd i mm	Nr.	Broderimotiv Färger	Bredd x Höjd i mm
1 (12398-29) 		26,4 153	2 (12410-08) 		80,6 168,2
3 (12594-03) 		36,4 152	4 (12659-01) 		45,2 57,8
5 (BC015105)		118,4 123	6 (BC01506)		103 131,8
7 (BD567_48)		108 108,2	8 (BE790504)		121,4 121,4
9 (BE790702)		73 190,5	10 (BE790704)		72,5 217,7
11 (BE790705)		42,3 169,3	12 (FQ736_48)		7,9 253,2





Nr.	Broderimotiv Färger	Bredd x Höjd i mm	Nr.	Broderimotiv Färger	Bredd x Höjd i mm
13 (NY217)		67 151,6	14 (NX952)		65,6 98,6
15 (NX238)		71,1 97,9			















Barn







Nr.	Broderimotiv Färger	Bredd x Höjd i mm	Nr.	Broderimotiv Färger	Bredd x Höjd i mm
1 (12401-17)		98,8 55,2	2 (12590-03) 		135,5 147
3 (BE790306)		132,2 151,4	4 (BE790307) 		141,5 126,9
5 (BE790313) 		99 102,4	6 (CM193_48) 		106,6 127,4
7 (CM368_48)		70,2 140	8 (CM376_48) 		100,4 97,6

Nr.	Broderimotiv Färger	Bredd x Höjd i mm	Nr.	Broderimotiv Färger	Bredd x Höjd i mm
9 (NA667)		83,8 83,8	10 (NB302-48)		68,2 80,6
11 (CK229)		88,8 98	12 (CM428_48)		78,2 106,4
13 (MS974)		94,2 98,6	14 (NZ612)		96 99,6
15 (NZ613)		103 84,1	16 (NZ611)		99,6 81,2





Blommor

















Nr.	Broderimotiv Färger	Bredd x Höjd i mm	Nr.	Broderimotiv Färger	Bredd x Höjd i mm
1 (12392-01) 		112,6 157,4	2 (12392-13)		112,6 203,4
3 (21008-24)		97,6 121,6	4 (BE790406)		120,0 180,8



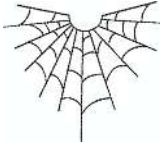



Nr.	Broderimotiv Färger	Bredd x Höjd i mm	Nr.	Broderimotiv Färger	Bredd x Höjd i mm
5 (21012-04) 		123,2 124	6 (80001-23)		85 101,6
7 (BE790304_ sized)		115,2 59,6	8 (BE790401_ bernette)		155,1 220,9
9 (BE790402_ sized)		135,6 259	10 (BE790404_ bernette)		157 180,2
11 (FI135)		88,6 87,1	12 (FI136)		84,7 89,2
13 (FQ527_48)		90,4 141,4	14 (FQ562_48)		90,4 156,4
15 (FQ808_48)		123,8 142,4	16 (FQ810_48)		23,6 206,4
17 (NA146)		63,2 69,3	18 (NB039_48)		97 127

Nr.	Broderimotiv Färger	Bredd x Höjd i mm	Nr.	Broderimotiv Färger	Bredd x Höjd i mm
19 (Rose_S)		63,9 129,2	20 (Sunflower)		91 88,2
21 (FP005)		80,8 95,2	22 (FM856)		76,2 68,2
23 (FQ681_48)		107 138,8	24 (FP238_S)		61,2 65,4
25 (FQ239_48)		62,6 90,4			



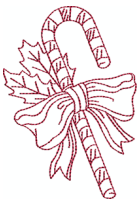
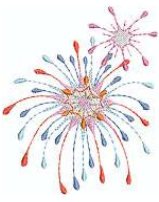

Årstider

Nr.	Broderimotiv Färger	Bredd x Höjd i mm	Nr.	Broderimotiv Färger	Bredd x Höjd i mm
1 (12384-02)		132,8 203,4	2 (12384-11)		84,4 189,8
3 (12400-03)		123,4 161,3	4 (12400-11)		74,2 211,9











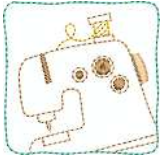











Nr.	Broderimotiv Färger	Bredd x Höjd i mm	Nr.	Broderimotiv Färger	Bredd x Höjd i mm
5 (12427-01)		133,8 167,6	6 (12427-11)		81,6 126,2
7 (12443-03)		120,4 161,4	8 (12443-11)		73,4 193,1
9 (BE790301_ sized)		116,2 81,4	10 (BE790303)		69,6 70,2
11 (NA006)		72,4 91,8	12 (HG747_48) 		124 147,4
13 (12421-03)		45,8 48,4	14 (12421-11)		39,9 43,6
15 (12421-37)		67,4 61	16 (FQ749_48)		77,6 94,8
17 (HE252) 		88,1 144,9	18 (HE255) 		133,2 127,2







Nr.	Broderimotiv Färger	Bredd x Höjd i mm	Nr.	Broderimotiv Färger	Bredd x Höjd i mm
19 (HE563)		63,2 129,4	20 (HE919_48)		89,2 69,2
21 (HG053_48)		122 121,8	22 (HG795_48)		89,2 164,4
23 (HD382)		66 97,4	24 (HD246)		80,8 99
25 (HE179)		89 95,2			

Asien



















Nr.	Broderimotiv Färger	Bredd x Höjd i mm	Nr.	Broderimotiv Färger	Bredd x Höjd i mm
1 (FB276_48_sized)		115,1 103,2	2 (FB283_48)		102,4 109,4
3 (FQ194_48)		120,2 118,4	4 (NB124_48_sized_100%)		155 118,6















Sport/hobby







Nr.	Broderimotiv Färger	Bredd x Höjd i mm	Nr.	Broderimotiv Färger	Bredd x Höjd i mm
1 (12465-33)		80 79,8	2 (NX688)		92,2 85,6
3 (12611-08) 		80 119,7	4 (12611-21) 		71,7 155,8
5 (12611-22) 		71,7 155,8	6 (12611-23) 		71,7 155,8
7 (12677-01_ sized) 		117,2 115,2	8 (12677-02) 		116,4 115
9 (12677-03_ sized) 		117 82,4	10 (80085-25) 		134,8 166,2
11 (BE790601_ S)		80,3 80,2	12 (BE790602)		80,2 75,6
13 (BE790603)		80,4 74,8	14 (BE790604)		79,8 80,4

Nr.	Broderimotiv Färger	Bredd x Höjd i mm	Nr.	Broderimotiv Färger	Bredd x Höjd i mm
15 (BE790604)		79,6 79,6	16 (BE790606_S)		100,2 86
17 (BE790607)		79,8 74,4	18 (BE790608)		80,4 80
19 (SP980)		63,3 63,6	20 (SP989)		101,6 82,4
21 (CK510)		76,2 60	22 (CK522)		70,8 53,2
23 (CK970)		84,8 81,6	24 (LT749)		99,2 38,4
25 (LT920)		89,1 55,6	26 (CM442_48)		46,4 47
27 (LT870)		97,6 57	28 (NB759)		98,8 61,6
29 (RC675_S)		101,6 79,6	30 (RC765_48)		100,4 99
31 (SR067)		87,6 96,8	32 (SR589)		95,2 66,6







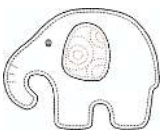

Djur

Nr	Broderimotiv Färger	Bredd x Höjd i mm	Nr	Broderimotiv Färger	Bredd x Höjd i mm
1 (BE790302)		68,4 66,4	2 (12672-02)		138 133,4
3 (CM022_4 8)		89,2 97	4 (CM142_4 8)		56,6 66,8
5 (CM211_4 8) 		80,6 70,6	6 (CM213_4 8) 		58,2 102
7 (CM220_4 8) 		71,4 71,8	8 (CM226_4 8) 		63,2 63
9 (CM286_4 8)		97,8 82,4	10 (CM362_4 8_sized) 		115,1 107,8
11 (CM384_4 8)		77,4 80,6	12 (CM465_4 8_sized)		48,2 33
13 (DEC104)		10,4 13	14 (FQ617_48)		118 198,2



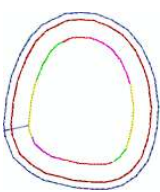

Nr	Broderimotiv Färger	Bredd x Höjd i mm	Nr	Broderimotiv Färger	Bredd x Höjd i mm
15 (FQ624_48)		64,5 144,2	16 (FQ945_48 _S)		93,8 95
17 (LJ699)		93,2 98	18 (WM785)		84,6 103,4
19 (WP201_4 8)		76,2 92	20 (WP325_4 8)		77,8 94
21 (WP217_4 8)		93,8 78,2	22 (WP224_4 8)		100,4 111
23 (WP415_4 8)		132,4 148,4	24 (WP421_4 8)		95,8 137,6
25 (WS610_4 8_sized)		120 104,4	26 (CM442H D26748)		65,2 51,4
27 (WM784)		106 114,4	28 (BE790305) 		118,2 145,6

Nr	Broderimotiv Färger	Bredd x Höjd i mm	Nr	Broderimotiv Färger	Bredd x Höjd i mm
29 (BE790309) 		87,5 149,8	30 (BE790311) 		114,1 152,5
31 (BE790312) 		122 133			

Cutwork

Nr.	Broderimotiv Färger	Bredd x Höjd i mm	Nr.	Broderimotiv Färger	Bredd x Höjd i mm
1 (CM594_4 8) 		96 75,6	2 (CM594_4 8_CWA01) 		90,8 110,0
3 (CM594_4 8_CWA02) 		43,6 50,2	4 (FS344_48)		94,4 101
5 (FS345_48)		92,6 104,9	6 (FS345_48 _CWA) 		80,6 72,2

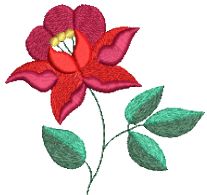
Kampanj

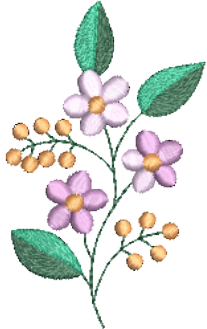
Nr.	Broderimotiv Färger	Bredd x Höjd i mm	Nr.	Broderimotiv Färger	Bredd x Höjd i mm
1 (Campaign _3_elen- ts)		118,9 216,7	2 (Campaign _1_elen- t)		75,3 69,3
3 (FB060)		75,7 72,9	4 (FB062)		60 91
5 (FB069)		53,1 87,4			

Index

A

Ansluta broderimodulen	27
Använda eco-läge	52
Använda spolbricka.....	26
Använda spolnät.....	26

B

Broderiprov.....	22
Brodermodul.....	15

E

Elkabel.....	25
USA/Kanada.....	25

F

Felmeddelanden	79
Förbereda trädningen	30

H

Hämta vägledningen.....	52
-------------------------	----

J

Justera broderiramen	45
----------------------------	----

K

Kalibrera displayen.....	49
Kombinera broderimotiv	62
Kontrollera firmwareversionen	50

L

Ljud på/av	48
------------------	----

M

Miljöskydd	9
Montera broderiramen.....	42
Montera brodernålen.....	29

N

Nål, tråd, tyg.....	19
Nål-tråd-kombination.....	21

R

Reglera syhastigheten	55
Rengöra griparen.....	74

Rengöra mataren.....	74
----------------------	----

S

Spola undertråd.....	34
Ställa in displayfärg.....	47
Ställa in displayljusstyrka	48
Ställa in undertrådsindikator	48
Ställa in övertrådsindikator.....	48
Stänga av fäststygnen	46
Symbolförklaring	10
Säkerhetsföreskrifter	6
Sätta på trådrullen	27

T

Tekniska data	83
Trå undertråd	36
Trå övertråden	31

U

Underhåll och rengöring	74
Uppdatera maskinens firmware	49

V

Välj broderimotiv	38
Välja språk	51

Å

Återgå till grundinställningar.....	49
Åtgärda fel	77

Ä

Ändra stygntätheten	62
---------------------------	----

Ö

Översikt broderimotiv	84
Översikt över nålar	20



www.mybernette.com/b70DECO

2023-06 SV
5020070.20A.06
© BERNINA International AG
Steckborn CH, www.bernina.com