



b77



bernette

SWISS DESIGN

Obsah

DÔLEŽITÉ POKYNY K BEZPEČNOSTI	6	Výmena prílačnej pätky	31
Dôležité informácie	9	Zobrazenie prílačnej pätky v užívateľskom rozhraní	32
1 My bernette	11	Nastavenie prítlaku pätky	33
1.1 Prehľad stroja	11	2.8 Ihla a stehová doska	33
Pohľad na ovládacie prvky na prednej strane stroja	11	Výmena ihly	33
Pohľad spredu	14	Voľba ihly v užívateľskom rozhraní	33
Pohľad zhora	15	Zastavenie ihly hore/dole (trvalé)	33
Pohľad zozadu	15	Výmena stehovej dosky	33
1.2 Príslušenstvo	17	Kontrola stehovej dosky v užívateľskom rozhraní	34
Príslušenstvo v základnej výbave	17	2.9 Navlečenie stroja	35
Prehľad prílačných pätiiek	18	Príprava k navliekaniu	35
1.3 Prehľad používateľského rozhrania	19	Navlečenie hornej nite	35
Prehľad nastavenia systému	19	Navlečenie dvojihly	40
Prehľad funkcií / Zobrazenie informácií	19	Navíjanie spodnej nite	42
Prehľad funkcií a zobrazenie	20	Navlečenie spodnej nite	44
1.4 Ihla, niť, látka	20	3 Program pre nastavenie	46
Prehľad ihliel	20	3.1 Nastavenie pre šitie	46
Ukážka popisu ihly	22	Nastavenie napätia hornej nite	46
Voľba nite	22	Nastavenie maximálnej rýchlosti šitia	46
Kombinácia ihla/niť	23	Programovanie zapošívacích stehov	46
2 Príprava	24	Nastavenie hornej polohy prílačnej pätky	47
2.1 Zapojenie a zapnutie stroja	24	Programovanie tlačidla «Zapošitie»	47
Pripojenie stroja	24	Programovanie tlačidla «Odstrihnutie nití»	48
Použitie elektrické šnúry (len USA/Kanada)	24	Nastavenie polohy prílačnej pätky pri zastavení ihly dole.	48
Pripojenie ovládacieho pedálu	24	Programovanie tlačidla «Späť»	49
Nasadenie kolenej páky Free Hand System	26	Programming the "Needle Up/Down" Button	49
Zapnutie stroja	26	Individuálne programovanie ovládacieho pedálu	50
Uchytenie dotykového pera	26	Meranie hrúbky látky	50
Ovládanie rýchlosti šitia pedálom	27	Nastavenie základného vyváženia	51
Zdvihnutie/spustenie ihly	27	3.2 Voľba vlastného nastavenia	52
Individuálne programovanie ovládacieho pedálu	27	3.3 Monitorovacia funkcia	52
2.2 Trň na cievku s niťou	27	Aktivácia stráženie hornej nite	52
Horizontálny trň cievky	27	Aktivácia stráženia spodnej nite	52
Druhý trň cievky	28	3.4 Zapnutie/vypnutie zvuku	52
2.3 Voľné rameno	29	3.5 Nastavenie stroja	53
2.4 Pracovný stolík a schránka na príslušenstvo	29	Nastavenie jasu displeja	53
2.5 Vysunutie alebo zasunutie podávača	30	Nastavenie osvetlenia	53
2.6 Nasadenie násuvného stolíka	30	Kalibrácia displeja	54
2.7 Prílačná pätky	31	Späť na základné nastavenie	54
Ovládanie prílačnej pätky kolennou pákou	31	Kontrola verzie firmvéru	55
		Kontrola celkového počtu ušitých stehov	55

4	Nastavenie systému	56	6.5	Šitie trojitého rovního stehu	73
4.1	Režim eco	56	6.6	Šitie trojitého endlovacieho stehu	73
4.2	Otvorenie kreatívneho poradca	56	6.7	Ručné plátanie	74
4.3	Zrušenie všetkých zmien pomocou «clr»	57	6.8	Automatické látanie a spevnené plátanie	74
5	Tvorivé šitie	58	6.9	Začistovanie okrajov	76
5.1	Prehľad menu pre šitie	58	6.10	Dvojitý overlock	77
	Volba stehového vzoru	58	6.11	Vari overlock	77
5.2	Duálny podávač (DF)	59	6.12	Prešívanie okrajov s vodítkom švu	77
	Použitie duálneho podávača	59	6.13	Šitie úzkeho lemu	78
	Použite duálny podávač	59	6.14	Slepý steh	79
5.3	Regulácia rýchlosti	60	6.15	Šitie viditeľných lemov	81
5.4	Nastavenie napätia hornej nite	60	6.16	Stehovanie	81
5.5	Editácia stehových vzorov	60	6.17	Šitie silných miest	81
	Zmena šírky stehu	60	6.18	Šitie rohov	82
	Zmena dĺžky stehu	61	7	Ozdobné stehy	83
	Úprava vyváženia	61	7.1	Prehľad ozdobných stehov	83
	Programovanie opakovania vzoru	62	7.2	Zmena hustoty stehov	84
	Zrkadlové prevracanie stehových vzorov	62	7.3	Krížikové stehy	84
	Editácia dĺžky stehového vzoru	62	8	Abecedy	85
	Trvalé šitie späť	63	8.1	Prehľad abecied	85
	kroky späť	63	8.2	Vytvorenie nápisu	85
5.6	Kombinácia stehových vzorov	63	9	Gombíkové dierky	87
	Obrazovka režimu Kombi	63	9.1	Prehľad gombíkových dierok	87
	Vytváranie kombináciou stehových vzorov	64	9.2	Značenie gombíkových dierok	89
	Editácia jednotlivých stehových vzorov	64	9.3	Automatické šitie gombíkovej dierky	89
	Mazanie jednotlivých stehových vzorov	64	9.4	Spevnená gombíková dierka	91
	Pridanie jednotlivého stehového vzoru	65	9.5	Prišívanie gombíkov	92
	Zrkadlové prevracanie kombinácie stehových vzorov	65	9.6	Šitie očiek	93
	Programovanie opakovania vzoru	66	10	Quiltovanie	94
	Zapošitia kombinácia stehových vzorov	66	10.1	Prehľad quiltovacích stehov	94
	Uloženie kombinácie stehových vzorov	66	10.2	Quiltovanie, zapošivací program	95
	Vyvolanie kombinácie stehových vzorov	66	10.3	Šitie quiltovacích stehov ručného vzhľadu	95
	Prepísanie kombinácie stehových vzorov	67	10.4	Voľné quiltovanie	96
	Zmazanie kombinácie stehových vzorov	67	11	Údržba a čistenie	97
5.7	Správa stehových vzorov	67	11.1	Intervaly čistenia a údržby	97
	Ukladanie stehových vzorov v osobné pamäti	67	11.2	Čistenie displeja	97
	Prepisovanie stehových vzorov v osobnej pamäti	67	11.3	Čistenie podávača	97
	Načítanie stehových vzorov z osobnej pamäti	68			
	Mazanie stehových vzorov z osobnej pamäti	68			
6	Základné stehy	69			
6.1	Prehľad základných stehov	69			
6.2	Šitie rovným stehom	71			
6.3	Zapošitia s automatickým zapošivacím programom ..	71			
6.4	Všívanie zipsu	72			

11.4	Čistenie chapača	97
11.5	Mazanie ihlovej tyče	98
12	Errors and Faults	100
12.1	Riešenie problémov	100
12.2	Chybové hlásenia	103
13	Technické údaje	106
14	Príloha	107
14.1	Prehľad stehových vzorov	107
	Základné stehy	107
	Gombíkové dierky	107
	Ozdobné stehy	107
	Quiltovacie stehy	109
	Zoznam	110

DÔLEŽITÉ POKYNY K BEZPEČNOSTI

Pri práci s Vaším strojom vždy dodržiavajte tieto základné bezpečnostné pokyny. Pred prvým použitím stroja si pozorne prečítajte tento návod.

NEBEZPEČENSTVO

Na ochranu pred úrazom elektrickým prúdom je nutné dodržiavať nasledujúce pokyny.

- Nikdy nenechávajte zapnutý šijací stroj bez dozoru.
- Okamžite po skončení práce alebo pred čistením a údržbou vypnite stroj a odpojte ho z elektrickej zásuvky.

Na ochranu pred úrazom či poškodením zdravia je nutné dodržiavať nasledujúce pokyny.

- Nepozerajte sa priamo do LED osvetlenia s optickými nástrojmi, napr. lupou.
- Pokiaľ je LED osvetlenie poškodené alebo nefunguje, nechajte si ho skontrolovať, prípadne opraviť u svojho miestneho autorizovaného predajcu BERNINA.
- Skôr ako budete čokoľvek robiť v priestore ihiel, vypnite stroj.
- Pred spustením stroja zatvorte kryty.

VAROVANIE

Aby ste predišli nebezpečenstvu popálenia, požiaru, úrazu elektrickým prúdom či poranenia, je nutné dodržiavať nasledujúce pokyny.

Všeobecné fakty

- Tento stroj sa smie používať iba na účely popísané v tomto návode na obsluhu.

Pracovné prostredie

- Nepoužívajte šijací stroj vonku.
- Stroj používajte iba v suchých priestoroch.
- Nepoužívajte stroj vo vlhkom prostredí.
- Nepoužívajte stroj v prostredí, kde sa používajú aerosólové výrobky (spreje).
- Nepoužívajte stroj v prostredí, kde sa podáva kyslík.

Technický stav

- Nepoužívajte stroj, ak je mokrý.
- Nepoužívajte stroj, pokiaľ riadne nefunguje.

- Nepoužívajte stroj, ak je poškodený elektrický kábel alebo vidlica.
- Nepoužívajte stroj, ak Vám spadol, poškodil sa alebo spadol do vody.
- Ak je stroj poškodený alebo ak nefunguje, ako by mal, nechajte si ho skontrolovať, prípadne opraviť u svojho miestneho autorizovaného predajcu BERNINA.
- Dbajte, aby sa na vetracích otvoroch stroja a ovládacieho pedála neusadzoval prach a chlpy z látok.
- Nepoužívajte stroj, ak sú zablokované vetracie otvory.

Príslušenstvo

- Používajte iba príslušenstvo odporúčané výrobcom.
- Používajte len originálnu stehovú dosku bernette . Nesprávna stehová doska môže spôsobiť lámanie ihly.
- Používajte iba rovné ihly dobrej kvality. Ohnutá alebo poškodená ihla sa môže zlomiť.
- Tento stroj je vybavený dvojitou izoláciou (okrem USA, Kanady a Japonska). Používajte len originálne náhradné diely. Riadte sa pokynmi na obsluhu spotrebičov s dvojitou izoláciou.
- Na mazanie stroja používajte výhradne olej bernette.

Bezpečnostné pokyny

- Pri práci so strojom musia byť nasadené všetky ochranné prvky a zatvorené všetky kryty.

Určenie stroja

- Osoby s obmedzenými fyzickými a psychickými schopnosťami a schopnosťami vnímania, s nedostatkom skúseností a znalostí môžu tento stroj používať, čistiť a udržiavať iba po riadnom poučení.
- Tieto osoby musia byť navyše pri práci so strojom pod dohľadom a/alebo musia byť poučené o správnej obsluhu spotrebiča a o súvisiacich rizikách.
- Deti sa nesmú so strojom hrať.
- Zvláštnu pozornosť treba venovať v prípade, ak je stroj používaný v prítomnosti detí.
- Tento stroj používajte výhradne s dodanou elektrickou šnúrou.
- Elektrický kábel pre USA a Kanadu (vidlice NEMA 1-15) možno použiť len na napätie 150 V proti zemi.
- Používajte tento stroj iba s dodaným pedálom typu FC-210.
- Nestrkajte žiadne predmety do otvorov v stroji.
- Nevkladajte žiadne predmety do ovládacieho pedálu.

- Pri šití ved'te látku ľahko.
Tlačeníím alebo ťahaním by ste mohli vychýliť a zlomiť ihlu.
- Nepribližujte sa prstami k pohyblivým častiam stroja.
- Bud'te opatrní najmä v blízkosti ihly.
- Keď robíte akékoľvek činnosti v priestore ihly – navliekanie nite, výmenu ihly, navliekanie nite slučkovača či výmenu pätky, vypnite stroj.
- Stroj vypnete prepnutím hlavného vypínača do polohy «0».
- Keď otvárate ochranné kryty, keď mažete stroj alebo vykonávate akúkoľvek údržbu uvedenú v tomto návode, vypnite stroj a odpojte ho z elektrickej zásuvky.
- Pri vypájaní stroja zo zásuvky uchopte do ruky vidlicu. Nikdy neťahajte za šnúru.

Dôležité informácie

Dostupnosť návodu na obsluhu

Stručný návod je súčasťou stroja.

- Nechávajte stručný návod na vhodnom mieste v blízkosti stroja a majte ho pripravený k nahliadnutiu.
- Najnovšiu verziu návodu na obsluhu si môžete stiahnuť z www.bernette.com.
- Keď odovzdávate stroj tretej strane, odovzdajte s ním aj stručný návod.

Určenie stroja

Váš stroj bernette je konštruovaný a určený pre súkromné použitie v domácnosti. Je určený na šitie látok a ďalších materiálov podľa pokynov v tomto návode. Akékoľvek iné použitie je považované za nevhodné. BERNINA odmieta akúkoľvek zodpovednosť za dôsledky vyplývajúce z nesprávneho používania stroja.

Vybavenie a obsah balenia

V tomto návode sú pre ilustráciu uvedené obrázky ako príklad. Stroje a príslušenstvo uvedené na týchto obrázkoch nemusia nutne zodpovedať skutočným položkám dodaným s Vaším strojom. Dodávané príslušenstvo sa môže v jednotlivých krajinách líšiť. Akékoľvek zmienené alebo zobrazené príslušenstvo, ktoré nie je súčasťou dodávky, si môžete zakúpiť ako voliteľné príslušenstvo od špecializovaného predajcu. bernette. Ďalšie príslušenstvo nájdete na www.bernette.com.

Z technických dôvodov a za účelom vylepšenia produktu môžu byť kedykoľvek a bez predchádzajúceho upozornenia vykonané zmeny vo vybavení stroja a rozsahu dodanej objednávky.

Opravy spotrebičov s dvojitou izoláciou

Pri výrobku s dvojitou izoláciou sú namiesto uzemnenia použité dva izolačné systémy. Výrobok s dvojitou izoláciou nie je vybavený žiadnym uzemnením, ani nie je potrebné ho uzemňovať dodatočne. Servis výrobku s dvojitou izoláciou vyžaduje osobitnú starostlivosť a znalosti systému, a mal by ho vykonať len odborník. K opravám používajte iba originálne náhradné diely. Výrobok s dvojitou izoláciou je označený slovami: «dvojitá izolácia» alebo «zvýšená ochrana».

 Výrobok môže byť tiež označený symbolom.

Ochrana životného prostredia

Spoločnosti BERNINA veľmi záleží na ochrane životného prostredia. Robíme všetko pre minimalizáciu vplyvov našich výrobkov na životné prostredie neustálym zlepšovaním konštrukcie strojov a našej výrobnéj technológie.



Stroj je označený symbolom s symbolom preškrtnutého koša. To znamená, že až prestanete stroj používať, nemal by skončiť v domovom odpade. Nesprávna likvidácia môže spôsobiť kontamináciu podzemnej vody a potravinového reťazca nebezpečnými látkami a viesť k poškodeniu zdravia.

Stroj je nutné odovzdať do zberného miesta pre elektrický a elektronický odpad alebo do zberného miesta pre recykláciu. Informácie o zberných miestach získate od miestnych úradov. Keď kupujete nový stroj, je predajca povinný zadarmo prevziať Váš starý stroj a zaistiť jeho riadnu likvidáciu.

Ak stroj obsahuje osobné údaje, zodpovedáte za ich zmazanie pred odovzdaním k likvidácii.

Vysvetlenie symbolov



Značí nebezpečenstvo s vysokým rizikom, ktoré môže viesť, pokiaľ mu nepredídeme, k ťažkému prípadne i smrteľnému úrazu.



Značí nebezpečenstvo so stredným rizikom, ktoré môže viesť, pokiaľ mu nepredídeme, k ťažkému úrazu.



Značí nebezpečenstvo s nízkym rizikom, ktoré môže viesť, pokiaľ mu nepredídeme, k ľahkému až stredne ťažkému úrazu.



Značí nebezpečenstvo, ktoré môže končiť hmotnou škodou.

1 My bernette





1.1 Prehľad stroja

Pohľad na ovládacie prvky na prednej strane stroja



- | | | | |
|---|---------------------------|---|-----------------------------|
| 1 | Späť | 6 | Ihla hore/dole |
| 2 | Odstrih nití | 7 | Horný multifunkčný ovládač |
| 3 | Pritlačná pätko hore/dole | 8 | Spodný multifunkčný ovládač |
| 4 | Start/Stop | 9 | Ihla doľava / doprava |
| 5 | Zapošitie | | |

Ovládacie tlačidlá

Číslo	Tlačidlo	Názov	Účel
1		Späť	<ul style="list-style-type: none"> > Držte tlačidlo «Späť» stlačené a šite spätne. > Ak sa dotknete ikony «Späť» budete šiť trvalo späť. <p>Funkcia «Späť» nefunguje pre stehové vzory 22-24 a pre gombíkové dierky 51-71.</p>
2		Odstrih nití	<ul style="list-style-type: none"> > Stlačením tlačidla «Odstrih nití» automaticky odstrihnete hornú i dolnú niť. <p>V programe nastavenia môžete naprogramovať 2-6 zapošívacích stehov. Tie sa ušijú pred strihaním nití.</p>
3		Prítlačná päťka hore/dole	<ul style="list-style-type: none"> > Stlačením tlačidla «Prítlačná päťka hore/dole» zdvihnete prítlačnú päťku do hornej polohy. > Stlačením tlačidla «Prítlačná päťka hore/dole» zdvihnete prítlačnú päťku.
4		Start/Stop	<p>Tlačidlo «Start/Stop» slúži na zmenu polohy prítlačnej päťky a na spustenie stroja.</p> <ul style="list-style-type: none"> > Stroj spustíte, keď pridržíte tlačidlo «Start/Stop» na 2 sekundy stlačené. > Krátkym stlačením tlačidla «Prítlačná päťka nahor/nadol» presuniete prítlačnú päťku do hornej polohy.
5		Ihla hore/dole	<ul style="list-style-type: none"> > Stlačením tlačidla «Ihla hore/dole» spustíte ihlu nadol. > Ďalším stlačením tlačidla «Ihla hore/dole» ihlu zdvihnete.

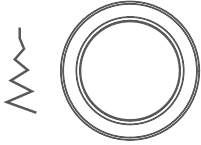
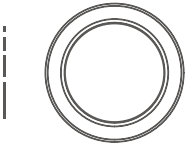
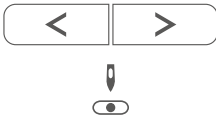
Číslo	Tlačidlo	Názov	Účel
6		Zapošitie	<p>Funkcia «Zapošitie na začiatku šitia» je aktivovaná v Nastavenie ako predvolené a možno ju deaktivovať stlačením tlačidla zapošitie.</p> <p>Ak nie je funkcia «Zapošitie na začiatku šitia» aktivovaná v Nastavenia, možno ju naprogramovať stlačením tlačidla Zapošitie.</p> <p>Ikona zapošitia, ktorá sa zobrazí na displeji počas šitia, indikuje, že je funkcia aktivovaná.</p> <p>Počet zapošívacích stehov môžete naprogramovať v menu Nastavenia.</p> <ul style="list-style-type: none"> > Ak chcete ušit' zapošívací stehy na začiatku, stlačte tlačidlo «Zapošitie», než začnete šiť. > Ak chcete ušit' zapošívací stehy na konci vzoru, stlačte tlačidlo «Zapošitie» počas šitia. > Ak chcete ušit' zapošívací stehy v kombinácii stehov, stlačte tlačidlo «Zapošitie». <ul style="list-style-type: none"> – Vybraný vzor kombinácia sa zapošijeme podľa nastavenia.
7		Horný multifunkčný ovládač	Nastavenie môžete meniť «Horným multifunkčným ovládačom» a Spodným multifunkčným ovládačom.
8		Spodný multifunkčný ovládač	Nastavenie môžete meniť «Spodným multifunkčným ovládačom» a Horným multifunkčným ovládačom.
9		Ihla doľava/ doprava	<p>Ihla má celkom 15 polôh. Na displeji je poloha ihly vyjadrená číslom.</p> <ul style="list-style-type: none"> > Stlačením tlačidla «Ihla doľava» posuniete ihlu doľava. > Stlačením tlačidla «Ihla doprava» posuniete ihlu doprava.

Pohľad spredu



- | | | | |
|---|------------------------------|----|---|
| 1 | Päčka pre zasúvanie podávača | 8 | Odstrih nití |
| 2 | Kryt spodnej nite | 9 | Posuvný ovládač rýchlosti |
| 3 | Stehová doska | 10 | Niťová páka |
| 4 | Prítlačná päťka | 11 | Horný kryt |
| 5 | Osvetlenie | 12 | LCD displej |
| 6 | Navliekač ihly | 13 | Otvor pre kolennú páku |
| 7 | Päčka pre gombíkovú dierku | 14 | Pracovný stolík a schránka na príslušenstvo |



Pohľad zhora

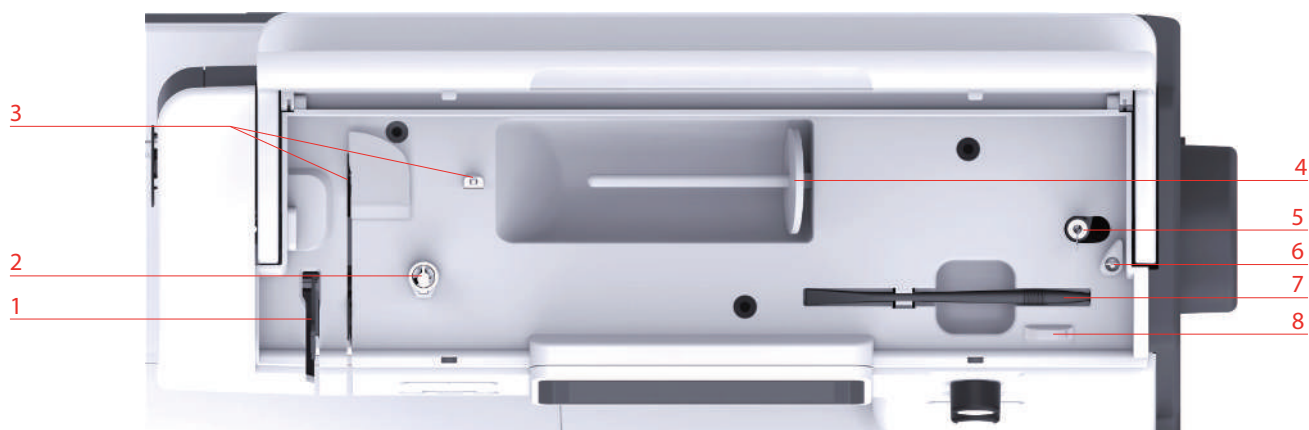

- | | | | |
|---|-----------------------|---|---------------------------------------|
| 1 | Niťová páka | 5 | Navíjač a držiak pre druhý trň cievky |
| 2 | Predpínač nite | 6 | Doraz navíjača spodnej nite |
| 3 | Vodítko nite | 7 | Pero pre dotykovú obrazovku |
| 4 | Trň na cievku s niťou | 8 | Odstrih nití |

Pohľad zozadu



- | | | | |
|---|-------------------------------|---|---|
| 1 | Konektor pre elektrickú šnúru | 6 | Držadlo na prenášanie |
| 2 | Vetracie otvory | 7 | Vetracie otvory |
| 3 | Konektor pre ovládací pedál | 8 | Duálny podávač (DF) |
| 4 | Hlavný vypínač | 9 | Pracovný stolík a schránka na príslušenstvo |
| 5 | Ručné koleso | | |

1.2 Príslušenstvo



Príslušenstvo v základnej výbave

Ďalšie informácie o príslušenstve nájdete na www.mybernette.com/.



Obrázok	Názov	Obrázok	Názov
	Cievka na spodnú niť (3x)		Plstená podložka
	Niťová sieťka		Druhý trň na cievku
	Výber ihiel		Pero pre dotykovú obrazovku
	Štetec/parátka		Vodítka švu
	Veľký odvíjací kotúčik		Olejníčka
	Stredný odvíjací kotúčik (1x)		Elektrická šnúra
	Malý odvíjací kotúčik		Skrutkovač
	Kryt proti prachu		Ovládací pedál
	Násuvný stolík		Kolenní páka Free Hand System (FHS)

Prehľad prítlačných pätiiek

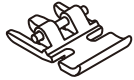
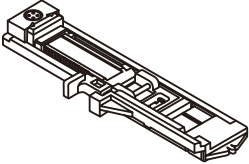
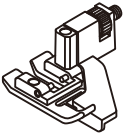
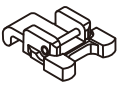
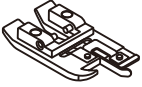
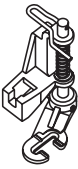
Obrázok	Názov	Účel
	Endlovací pätiika (DA)	K šitiu základných stehov, ozdobných stehov a lemov.
	Vyšivacia pätiika (JK)	K šitiu gombíkových dierok, aplikácií a ozdobných stehov.
	Zipsová pätiika (JB)	Používa sa na šitie s duálnym podávačom. Pre všívanie zipsov.
	Pätiika pre gombíkové dierky s posuvným meradlom (RJ)	K šitiu gombíkových dierok.
	Pätiika pre slepý steh (DM)	K šitiu slepého stehu s duálnym podávačom.
	Pätiika k prišívaniu gombíkov (RC)	K prišívaniu gombíkov
	Overlocková pätiika (DI)	Používa sa na šitie s duálnym podávačom. Overlockové stehy cez okraj látky.
	Pätiika pre voľný pohyb (RX)	Pre vyšívanie, látanie a quiltovanie voľným pohybom.

1.3 Prehľad používateľského rozhrania

Prehľad funkcií / Zobrazenie informácií

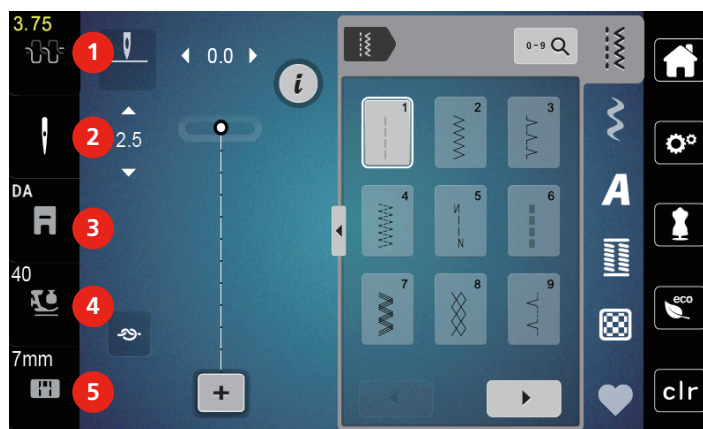

- | | | | |
|---|----------------------------|---|--------------------------|
| 1 | Napätie hornej nite | 4 | Prítlak prítlačnej pätky |
| 2 | Voľba ihly | 5 | Voľba prítlačnej pätky |
| 3 | Indikátor prítlačnej pätky | | |

Prehľad funkcií a zobrazenie

Obrázok	Názov	Účel
	Zavrieť	Displej sa zavrie a vykonané nastavenia sa uložia.
	Ikony «-/+»	Dotyky ikon «-» a «+» meníte nastavené hodnoty.
	Potvrdiť	Potvrdíte vykonané zmeny. Displej sa zavrie.
	Storno	Proces sa zruší. Displej sa zavrie a vykonané nastavenia sa neuložia.
	Posuvník	Pohybom posuvníka meníte nastavované hodnoty.
	Vypínač	Zapínanie a vypínanie funkcií.
	Úložný priestor USB	Percento využitého úložného priestoru na USB (%) je zobrazené zelenou lištou.
	Ikona so žltým rámčekom	Dotykom ikony v žltom rámčeku vrátite nastavenie na predvolenú hodnotu.

1.4 Ihla, niť, látka

Ihla sa v priebehu času opotrebuje. Pre to je nutné ihlu pravidelne meniť. Iba s dokonalým hrotom dosiahnete dokonalých stehov. Všeobecne sa dá povedať: čím tenšie niť, tým tenšie ihla. Ihly na obrazoch sú niektoré v základnej výbave, iné na dokúpenie.

- Ihly veľkostí 70, 75: pre tenké látky.
- Ihly veľkostí 80, 90: pre stredne silné látky.
- Ihly veľkostí 100: pre silné látky.

Prehľad ihiel

Obrázok	Názov ihly	Popis ihly	Účel
	Ihla pre pružné látky 130/705 HS 75, 90	Stredne veľký guľový hrot, špeciálny tvar ocka a drážky	Pre džersej, trikot, úplety a pružné látky.
	Ihla pre džersej / Vyšívacia ihla 130/705 H SUK 60-100	Stredne veľký guľový hrot	Pre úplety, pleteného tovaru. Pre vyšívanie.

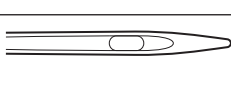
Obrázok	Názov ihly	Popis ihly	Účel
	Džínsová ihla 130/705 HJ 80-110	Špicatý úzky hrot, spevnený driek	Pre silné látky, ako džínsovina, plátno.
	Ihla na kožu 130/705 H LR 90, 100	S rezacím hrotom (LR = špeciálny hrot pre šitie kože)	Pre všetky druhy kože, syntetickej kože, koženky, fólie.
	ihla Microtex 130/705 HM 60-110	Obzvlášť ostrý, tenký hrot	Pre látky z mikrovlákien a hodvábu.
	Quiltovacia ihla 130/705 HQ 75, 90	Ľahko zaoblený tenký hrot	Pre rovný steh a prešívanie.
	Vyšívacia ihla 130/705 HE 75, 90	Malý guľový hrot, obzvlášť široké očko a široká drážka	Pre vyšívanie všetkých prírodných i syntetických látok.
	Ihla pre tenké materiály 130/705 H SES 70, 90	Malý guľový hrot	Pre jemné úplety a pletené materiály. Pre vyšívanie tenkých, jemných látok.
	ihla Metafil 130/705 H Metafile 80	Dlhé očko (2 mm) pri všetkých veľkostiach ihly	Pre šitie alebo vyšívanie metalickými niťami.
	Ihla pre kordonet (k prešívaniu výšiviek) 130/705 HN 70-100	Dlhé očko (2 mm) pri všetkých veľkostiach ihly	Prešívanie silnou niťou.
	Kridlová - ažurovacia ihla 130/705 H WING 100-110	Ihla s rozšíreným telom (kridlová)	Pre šitie slepých stehov.
	Univerzálna dvojihla 130/705 H ZWI 70-100	Vzdialenosť ihiel: 1.0/1.6/2.0/2.5/3.0/4.0/6.0/8.0	Pre viditeľné lemy na pružných látkach, zámiky, ozdobné šitie.
	Dvojihla pre pružné látky 130/705 HS ZWI 75	Vzdialenosť ihiel: 2.5/4.0	Pre viditeľné lemy na pružných látkach, zámiky, ozdobné šitie.
	Kridlová - ažurová dvojihla 130/705 H ZWIHO 100	Vzdialenosť ihiel: 2.5	Pre špeciálne efekty s ažúrovou výšivkou.

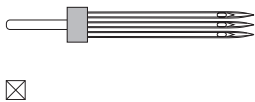
Obrázok	Názov ihly	Popis ihly	Účel
	Univerzálna trojihla 130/705 H DRI 80	Vzdialenosť ihiel: 3.0	Pre viditeľné lemy na pružných látkach, ozdobné šitie.

Ukážka popisu ihly

Na nasledujúcom obrázku je na ihle typu džersej / streč popísaný systém ihiel 130/705, ktorý je u šijacích strojov pre domácnosť najbežnejší.

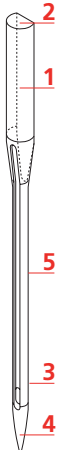
	<p>130/705 HS / 70</p> <p>130 = Dĺžka drieku (1)</p> <p>705 = Plochý driek (2)</p> <p>H = Drážka v ihle (3)</p> <p>S = Hrot ihly (tu je stredne zaoblený) (4)</p> <p>70 = Veľkosť ihly 0,7 mm (5)</p>
--	---

Voľba nite

Pre dokonalý výsledok hrá kvalita nití a látok dôležitú úlohu.

Ak chcete dosiahnuť dobré výsledky, odporúčame Vám kupovať kvalitné nite.

- Bavlnené nite majú výhody prírodného materiálu, preto sú vhodné najmä pre šitie bavlnených látok.
- Priadza z mercerovanej bavlny má slabý lesk, ktorý zostáva aj po vypraní.
- Polyesterové nite majú vysokú pevnosť v ťahu a obzvlášť stále farby.
- Polyesterové nite majú väčšiu pružnosť a sú vhodné tam, kde požadujete pevný a pružný šev.
- Viskóзовé nite (tiež rayon, umelý hodváb) sú vyrobené z prírodných vlákien a majú vysoký lesk.
- Viskóзовé nite sa hodia pre ozdobné stehy a všade, kde chcete dosiahnuť krásneho efektu.

Kombinácia ihla/nit'

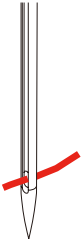
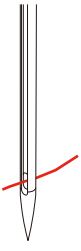
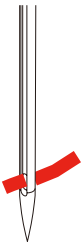
	Kombinácia ihla/nit' je správna, keď nit' dokonale padne do dlhej drážky a ľahko prechádza očkom ihly. Nit' môže optimálne šiť.
	Nit' sa môže trhať a pôsobiť vynechávanie stehov, pokiaľ je v dlhej drážke ihly príliš voľne.
	Nit' sa môže trhať a zamotávať, pokiaľ sa derie o hrany dlhé drážky v ihle.

2 Príprava

2.1 Zapojenie a zapnutie stroja

Prípojenie stroja

Bezpečnú prevádzku stroja zaistíte iba použitím elektrickej šnúry dodanej so strojom. Dodaná elektrická šnúra je určená pre rozsah napätia v krajine použitia. Pokiaľ sa má stroj používať v inej krajine, než kde bol zakúpený, je treba si zaobstarať od autorizovaného predajcu BERNINA šnúru vhodnú pre príslušnú krajinu.

Elektrická šnúra pre USA a Kanadu má polarizovanú vidlicu (jeden kolík širší ako druhý). Pre zabránenie úrazu elektrickým prúdom je možné zapnúť vidlicu do elektrickej zásuvky len jedným spôsobom. Pokiaľ Vám nejde zastrčiť vidlicu do zásuvky, obráťte ju a skúste zapnúť znova. Ak to stále nejde, obráťte sa na kvalifikovaného elektrikára. V žiadnom prípade nijako neupravujte vidlicu elektrickej šnúry.

- > Zasuňte prístrojovú koncovku elektrickej šnúry do prípojky elektrickej šnúry stroja.



- > Vidlicu elektrickej šnúry zasuňte do zásuvky.

Použitie elektrické šnúry (len USA/Kanada)

Stroj je vybavený polarizovanú vidlicou (jeden kolík širší ako druhý). Pre zabránenie úrazu elektrickým prúdom je možné zapnúť vidlicu do elektrickej zásuvky len jedným spôsobom. Pokiaľ Vám nejde zastrčiť vidlicu do zásuvky úplne, obráťte ju. Ak to stále nejde, obráťte sa na kvalifikovaného elektrikára. Nepokúšajte sa vidlicu, ani zásuvku nijako upravovať!

Prípojenie ovládacieho pedálu

Kábel ovládacieho pedálu je navinutý na jeho spodnej strane.

- > Odviňte z pedálu potrebnú dĺžku kábla a upevnite kábel do držiakov na pedáli.



- > Zapnite koncovku kábla do zásuvky pre ovládací pedál na stroji.



- > Umiestnite ovládací pedál pod stôl.
- > Ak je kábel príliš dlhý, naviňte prebytočnú dĺžku a upevnite kábel do držiakov na pedáli.

Nasadenie kolennej páky Free Hand System

Pomocou systému Free Hand môžete zdvíhať a spúšťať prílačnú pätku. Kolenný páka je veľmi užitočná pri šití aplikácií, patchworku, pri quiltovaní, pretože umožňuje viesť látku rukami, zatiaľ čo prílačnú pätku ovládate kolenom.

- > Zasuňte kolennú páku do otvoru na prednej strane stroja.
- > Upravte si výšku sedenia, aby ste mohli ovládať páku kolenom.



Zapnutie stroja

- > Prepnete hlavný vypínač na «I».



Uchytenie dotykového pera

- > Dotykové pero ukladajte do držiaka hore na stroji.

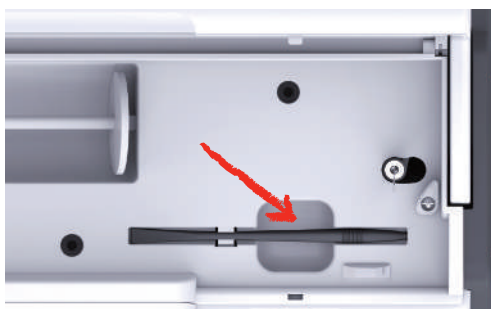

Ovládanie rýchlosti šitia pedálom

Rýchlosť šitia môžete plynule meniť ovládacím pedálom.

- > Opatrným zošliapnutím pedálu spustíte stroj.
- > Ak chcete šiť rýchlejšie, zošliapnite pedál viac.
- > Uvoľnením pedálu stroj zastavíte.



Zdvihnutie/spustenie ihly

- > Ak na pedál pritlačíte pätou nohy, ihla sa zdvihne/spustí.



Individuálne programovanie ovládacieho pedálu

Ovládací pedál si môžete individuálne naprogramovať.

2.2 Trň na cievku s niťou

Horizontálny trň cievky

Nasadenie cievky s niťou a odvíjacieho kotúčika

Odvíjacie kotúčiky držia cievku s niťou na mieste a umožňujú optimálne odvíjanie nite z cievky.

- > Nasadte cievku s niťou na trň.
- > Nasadte vhodný odvíjací kotúčik na cievku tak, aby medzi cievkou a kotúčikom nezostala medzera.

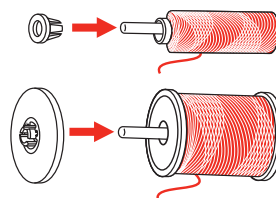

Použitie niťovej sieťky

Niťová sieťka zaisťuje rovnomerné odvíjanie nite a bráni jej trhanie a uzlovanie. Niťová sieťka sa používa iba na vodorovný trň cievky.

- > Natiahnite niťovú sieťku cez cievku s niťou.

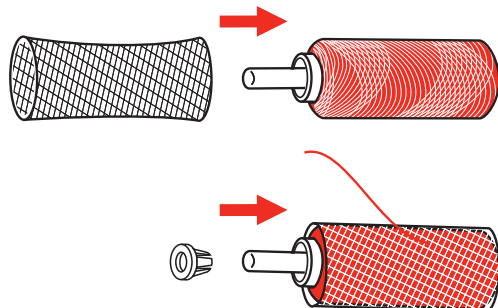

Druhý trň cievky

Nasadenie druhého trňa cievky

Druhý trň cievky sa používa, keď šijete s viacerými niťami.

- > Nasadte druhý trň cievky na hriadeľ navíjača spodnej nite (1).
- > Nastavte výrez (2) pružiny (3) na navíjači spodnej nite.

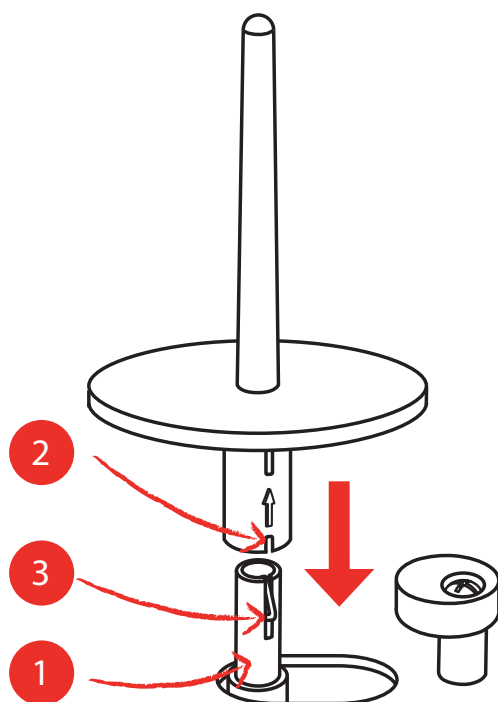

Nasadenie cievky s niťou

Plstená podložka bráni zahákovaní nite za druhý trň cievky.

- > Nasadte na druhý trň cievky plstenú podložku.
- > Nasadte na druhý trň cievky cievku s niťou.

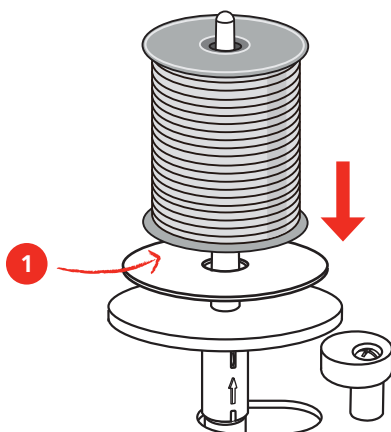

2.3 Volné rameno

bernette b77 má pevne konštruované voľné rameno, ktoré poskytuje dostatok priestoru vpravo od jehly pro rozměrné projekty.

2.4 Pracovní stolík a schránka na příslušenstvo

Pracovní stolík je využitý ako schránka na príslušenstvo.

- > Ak chcete zložiť pracovný stolík, uchopte ho za držadlo vľavo a stiahnite ho v smere šípky.



- > Schránku na príslušenstvo otvoríte vyklopením smerom k sebe.
- > Schránku na príslušenstvo zatvorte zatlačením späť, až zacvakne.

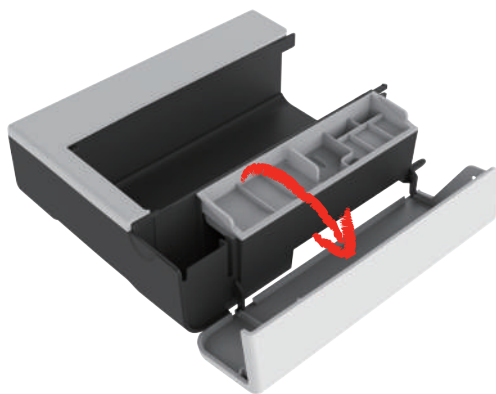

2.5 Vysunutie alebo zasunutie podávača

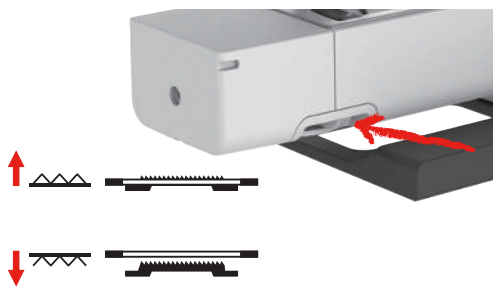

- > Podávač vysuniete prepnutím ovládacej páčky doprava.
 - Podávač sa vysunie po ušití prvého stehu.
- > Podávač zasuniete prepnutím ovládacej páčky doľava.
 - Podávač je zasunutý.

2.6 Nasadenie násuvného stolíka

Nasadením násuvného stolíka na voľné rameno zväčšíte pracovnú plochu stroja.

The height of the extension table can be adjusted by turning the adjustable feet.

Predpoklad:

- The sewing table is removed.
- > Zdvihnite ihlu.
- > Zdvihnite prítlačnú pätku.
- > Vypnite stroj a odpojte ho od napájania.
- > Unfold the feet on the extension table.
- > Zatlačte násuvný stolík zľava na voľné rameno, až zaskočí.

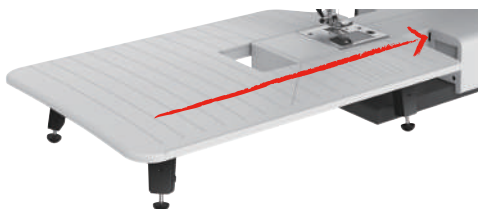

- > Nasúvací stolík vyberiete tak, že ho stiahnete z voľného ramena doľava.



2.7 Prítlačná päťka

Ovládanie prítlačnej päťky kolennou pákou

- > Upravte si výšku sedenia tak, aby ste mohli ovládať páku kolennom.
- > Stlačením kolennej páky kolennom doprava zdvihnete prítlačnú päťku.



- Zároveň sa uvoľní napätie nite.
- > Pomalým uvoľnením páky prítlačnú päťku opäť spustíte.

Výmena prítlačnej päťky

Vybratie prítlačnej päťky

- > Zdvihnite prítlačnú päťku.
- > Stlačte prednú časť päťky rúk.

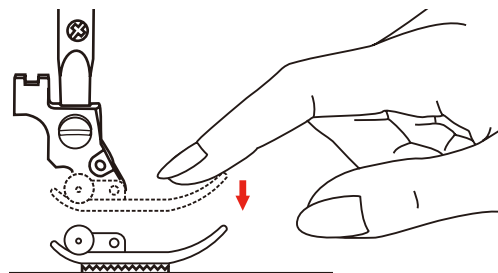

Nasadenie prítlačnej päťky

- > Zdvihnite prítlačnú päťku (1).
- > Pridržte prítlačnú päťku (2) pod držiakom (3), aby drážka v držiaku bola presne nad trňom päťky (4).
- > Potom zatlačte novú prítlačnú päťku nahor, až zaskočí.

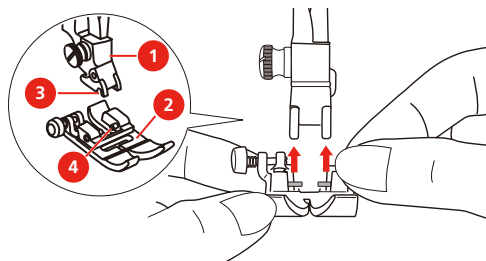

Odobratie a nasadenie držiaku päťky

Predpoklad:

- Prítlačná päťka je sňatá.
- > Zdvihnite prítlačnú päťku.
- > Nasadte držiak päťky (1) odspodu zľava na pätkovej tyč (2).

- > Pridržiavajte pevne držiak pätky na tyči a rukou zaskrutkujte skrutku.
- > Utiahnite skrutku skrutkovačom.

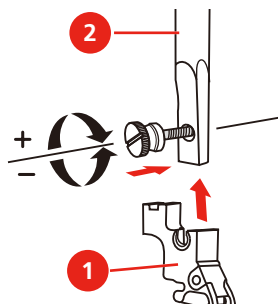

Nasadenie vodítka okraja / quiltovacieho vodítka

Vodítka slúži ako pomôcka pri šití rovnobežných čiar.

- > Insert the seam guide (1) in the slot (2).
- > Nastavte si požadovanú vzdialenosť od susedného švu.

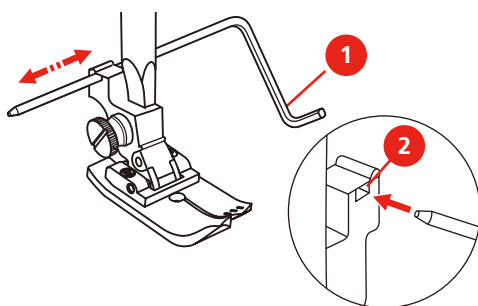

Zobrazenie prítlačnej pätky v užívateľskom rozhraní

Zobrazí sa prítlačná pätky doporučená pre zvolený steh. Okrem nej sa môžu zobrazit aj ďalšie vhodné prítlačné pätky.

- > Zapnite stroj.
- > Zvoľte stehový vzor.
 - Odporúčaná prítlačná pätky je indikovaná písmenom v ikone «Zobrazenie prítlačnej pätky».
- > Dotknite sa ikony «Zobrazenie prítlačné pätky».
 - Zobrazené sú rôzne prítlačné pätky.



- Odporúčaná prítlačná pätky je označená fajkou.
- Ďalšie pätky, ktoré sú vhodné pre daný steh na osobitné účely, sú označené žltou hviezdičkou.



Nastavenie prítlaku pätky

- > Dotknite sa «Prítlak pätky».
- > Nastavte prítlak prítláčnej pätky

2.8 Ihla a stehová doska

Výmena ihly

- > Vypnite hlavný vypínač (poloha "O") a odpojte stroj zo zásuvky.
- > Zdvihnite prítláčnú pätku.
- > Zdvihnite ihlu.
- > Rukou (prípadne skrutkovačom) povol'te skrutku (1).
- > Vytiahnite ihlu smerom nadol.
- > Pridržte novú ihlu (2) plochou stranou dozadu. Zasuňte ihlu hore do svorky až na doraz (3).
- > Tighten the fixing screw with the screwdriver.

Voľba ihly v užívateľskom rozhraní

Po výmene stehovej dosky si môžete overiť, či sa doska dá použiť v kombinácii s nasadenou ihlou.



- > Dotknite sa ikony «Voľba ihly» alebo «Voľba stehovej dosky».
- > Zvoľte nasadenú ihlu.

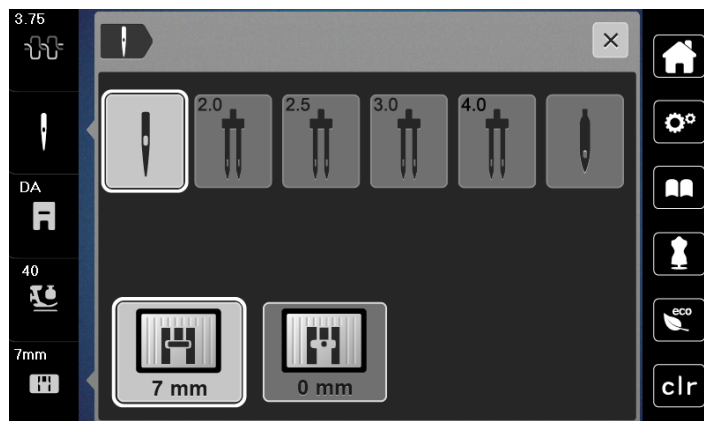

- Keď zvolená ihla vyhovuje zvolenej stehovej doske a prítláčnej pätky, je možné začať šiť.
- Keď zvolená ihla nevyhovuje stehovej doske, zobrazí sa červený výkričník.

Zastavenie ihly hore/dole (trvalé)

- > Ak chcete natrvalo zmeniť polohu zastavenia ihly, kliknite na «Zastavenie ihly hore/dole».
 - Stroj sa po uvoľnení ovládacieho pedála alebo stlačení tlačidla «Štart/Stop» zastaví s ihlou v spodnej polohe.
- > Dotknite sa znova tlačidla «Zastavenie ihly hore/dole».
 - Stroj sa po uvoľnení ovládacieho pedála alebo stlačení tlačidla «Štart/Stop» zastaví s ihlou v hornej polohe.

Výmena stehovej dosky

Na stehovej doske sú vyznačené zvislé, vodorovné a diagonálne linky v milimetroch (mm) a palcoch (inch). Tieto čiary sú užitočné pri presnom prešívaní. **Poznámka:** Značky na cievkovom puzdre a na stehovej doske si musia zodpovedať.

Predpoklad:

- Podávač je zasunutý.

- Vypnite stroj a odpojte ho zo zásuvky.
- Kryt spodnej nite, ihla a prítlačná päťka sú odstránené.
- > Skrutkovačom vyskrutkujte skrutky na stehovej doske.

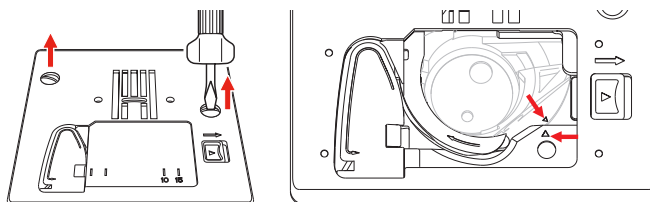

- > Odstráňte stehovú dosku.
- > Nasadte novú stehovú dosku na miesto a utiahnite skrutky skrutkovačom.

Kontrola stehovej dosky v užívateľskom rozhraní

Po výmene stehovej dosky si môžete overiť, či sa doska dá použiť v kombinácii s nasadenou ihlou.

- > Dotknite sa ikony «Voľba ihly» alebo «Voľba stehovej dosky».
 - Nasadená stehová doska sa automaticky rozpozná a zobrazí.

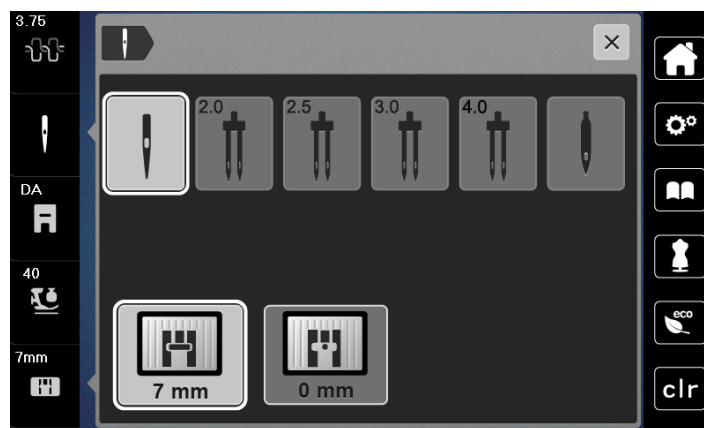

- Ak je zvolená stehová doska vhodná v kombinácii s danou ihlou, môžete začať šiť.
- Šírka stehu sa automaticky nastaví na povolenú hodnotu.
- Ak vybraná ihla nezodpovedá použitej stehovej doske, zobrazí sa červený výkričník.

2.9 Navlečenie stroja

Príprava k navliekaniu

- > Stlačením tlačidla «Prítlačná päťka hore/dole» zdvihnite prítlačnú päťku.
- > Zdvihnite prítlačnú päťku.

Navlečenie hornej nite

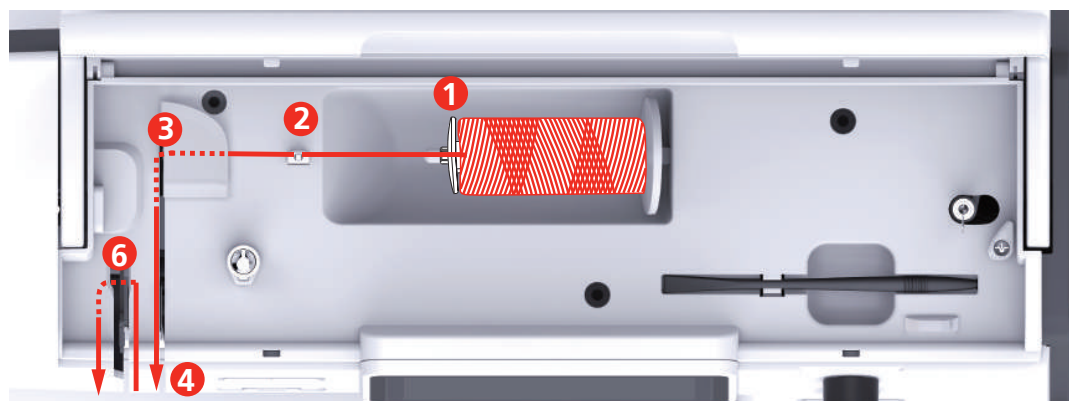



- | | | | |
|---|---------------------|----|-----------------------|
| 1 | Odvíjacie kotúčiky | 7 | Vodítko |
| 2 | Vodítko nite | 8 | Vodítko |
| 3 | Predpínač nite | 9 | Päčka navliekača ihly |
| 4 | Napínacie tanieriky | 10 | Drôtený háčik |
| 5 | Kryt niťovej páky | 11 | Odrezávač nití |
| 6 | Niťová páka | 12 | Niť |

- > Nasadte cievku s nitou na trň cievky, aby sa niť odvíjala v smere hodinových ručičiek.
- > Nasadte odvíjací kotúčik vhodný pre danú cievku.
- > Vedte niť vodidlom nite.

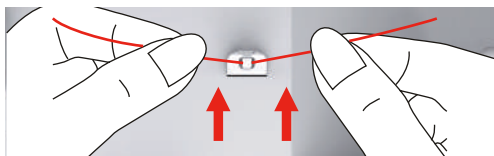

- > Vedte niť predpínačom nite.

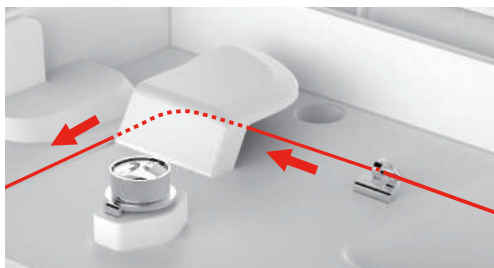

- > Vedte koniec nite štrbinou dole.

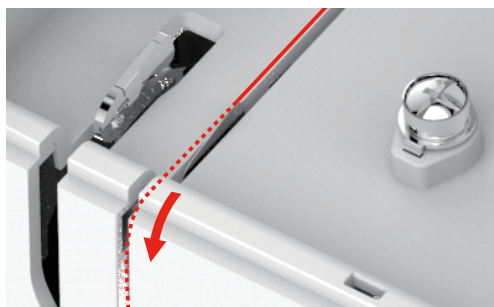

- > Ved'te nit nadol okolo krytu nitovej páky.

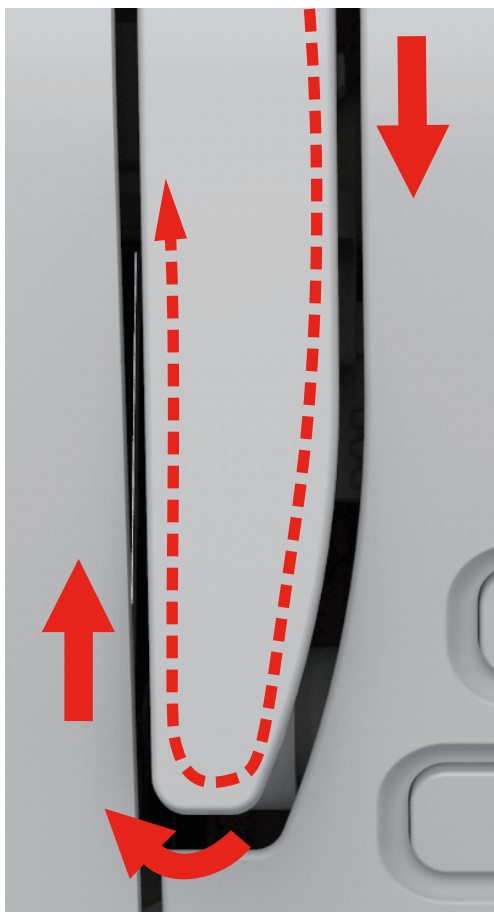

- > Ved'te nit hore, sprava dolava cez nitovú páku a potom opäť dole.

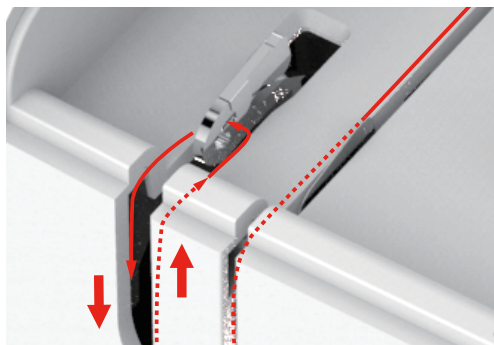

- > Ved'te nit skrz vodítka nad ihlou.
- > Spustite prítlačnú pätku.

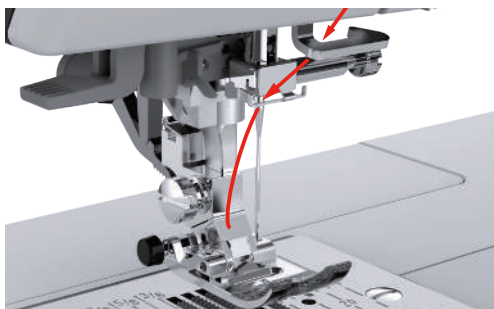

- > Press the threading lever down until it clicks into place.
 - Drôtený háčik prejde očkom ihly.
 - Prítlačná päťka sa automaticky spustí dole, aby nedošlo k poškodeniu navliekača.

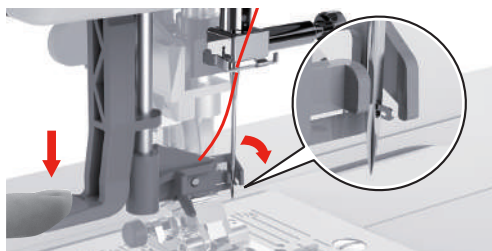

- > Feed the thread around the thread guide.
- > Ved'te niť pred ihlou a pod drôtený háčik a tu ju pridržte.

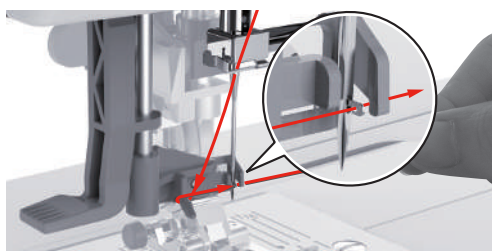

- > To cut off excess thread, take the thread end and carefully pull it over the thread cutter. **Please Note:** Use the right thread cutter only when threading.

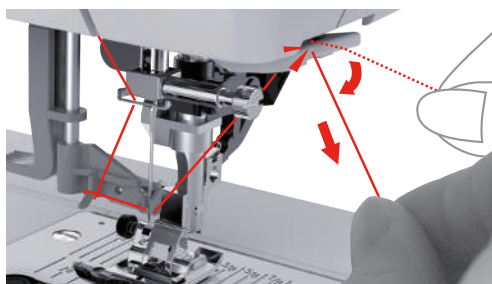

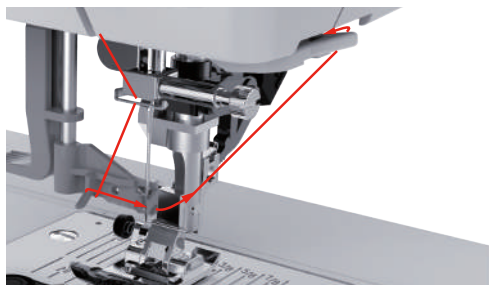

- > Zdvihnutím páčky navliekače navlečte ihlu. Niť pritom pridrżujte voľne.
 - Drôtený háčik sa vytiahne dozadu a pretiahne slučku nite cez očko ihly.
- > Vytiahnite slučku nite za ihlu.

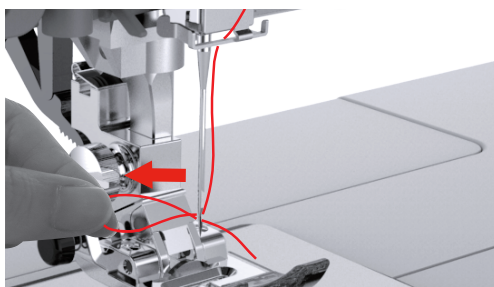

Navlečenie dvojihly

Predpoklad:

- Je nasadená endlovacia prítlačná päťka.
- Je nasadená dvojihla.
- Je nasadený druhý trň na cievku s nitou.

- > Ved'te niť z cievky na vodorovnom trne (červená) v smere šípky na ľavú stranu napínacieho tanierika (1).

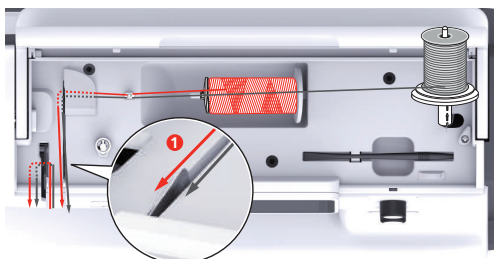

- > Ved'te niť do vodidla nad ihlou.



- > Navlečte niť ručne do ľavej ihly.

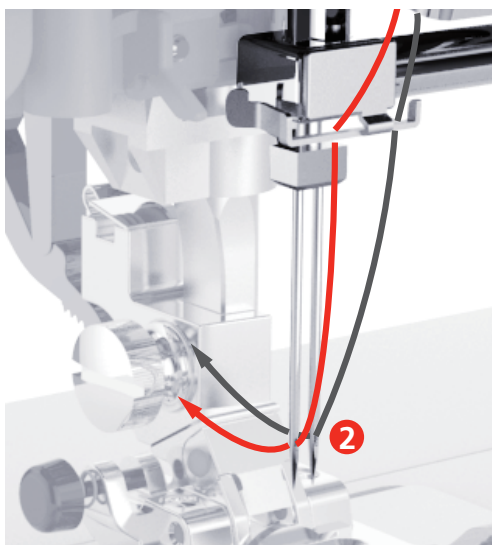

- > Ved'te niť z cievky na zvislom trne (modrá) v smere šípky na pravú stranu napínacieho tanierika (1).
- > Ved'te niť do vodidla nad ihlou.
- > Navlečte niť ručne do pravej ihly.

POZOR

Zlomená ihla z dôvodu nesprávne zvolenej prítlačnej pätky, stehu alebo polohy ihly
Ak zvolíte nesprávnu prítlačnú pätku, nevhodný steh alebo nevhodnou polohu ihly, môže ihla naraziť na prítlačnú pätku a zlomiť sa.

- > Nasad'te entlovaciu pätku.
- > Nastavte rovný steh.
- > Nastavte ihlu do stredovej polohy.

Navíjanie spodnej nite

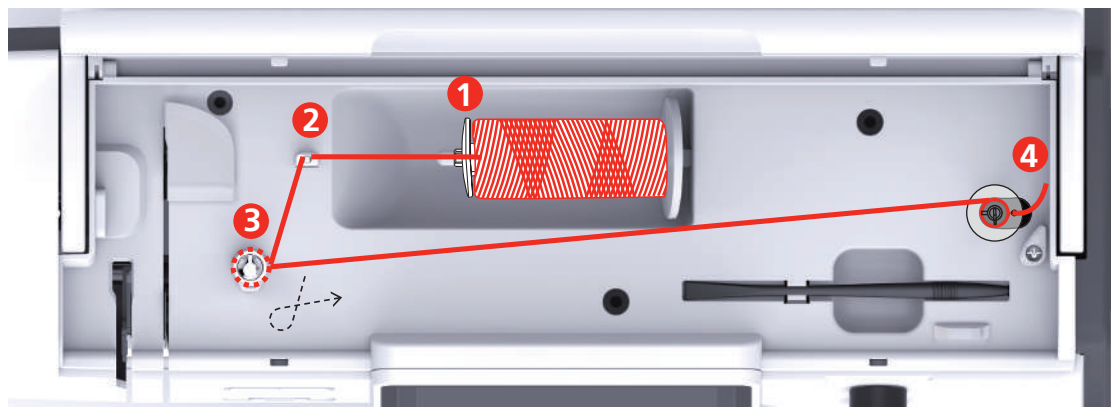

- | | | | |
|---|--------------------|---|--------------------------------------|
| 1 | Odvíjacie kotúčiky | 3 | Predpínač pre navíjanie spodnej nite |
| 2 | Vodítko nite | 4 | Trň na cievku s niťou |

> Nasadením niťovej sieťky na cievku s niťou predídete zasekávaniu a trhaniu kľzavých niťí.

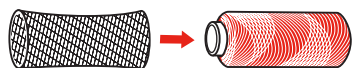

> Nasadte na trň cievky cievku s niťou a vhodný odvíjacie kotúčik. Pre menšie cievky použite menšie odvíjacie kotúčiky.

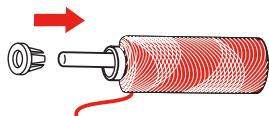

> Ved'te niť vodidlom nite.

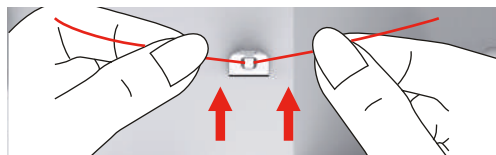

> Ved'te niť okolo predpínača pre navíjanie spodnej nite v smere šípky.

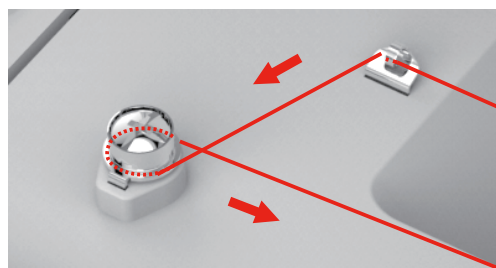

- > Prevlečte koniec nite zvnútra jedným z otvorov v cievke a nasadte prázdnu cievku na vreteno navíjača.

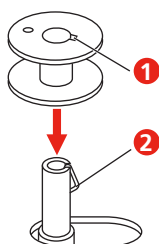

- > Zatlačte cievku na spodnej niť do pravej polohy.

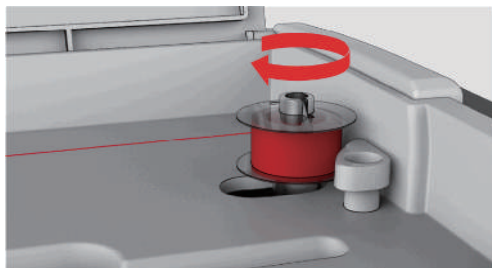

– The button «Start/Stop» flashes and the display for winding appears.

- > Jednou rukou pevne pridržiavajte koniec nite.

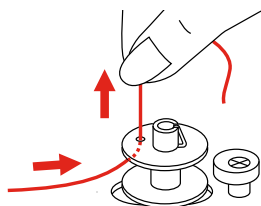

- > Naviňte niekoľko otáčok stlačením tlačidla «Štart / Stop», aby niť pevne držala na cievke.
- > Odstrihnite koniec nite vychádzajúci z otvoru v cievke.
- > Pokračujte v navíjaní stlačením tlačidla «Štart / Stop».
- > Zastavte navíjanie stlačením tlačidla «Štart / Stop».
- > Prepnite navíjač doľava do východiskovej polohy.

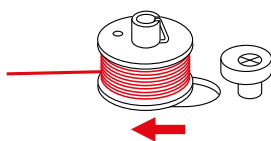

- > Odstráňte cievku a odstrihnite niť.

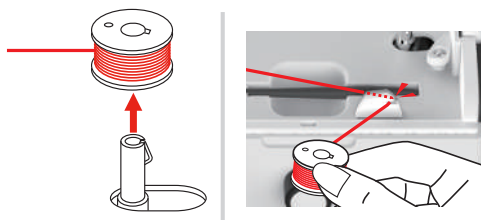

Navlečenie spodnej nite

POZOR

Lámanie ihly spôsobené nesprávne navinutou spodnej niťou

Nerovnomerne navinuté cievky môžu spôsobiť nesprávne napätie nite a zlomenie ihly.

- > Používajte len rovnomerne navinuté cievky.

Predpoklad:

- Ihla je v hornej polohe.
 - Prítlačná päťka je v hornej polohe.
 - Stroj je vypnutý.
- > Kryt spodnej nite odstránite stlačením otvárača smerom doprava.

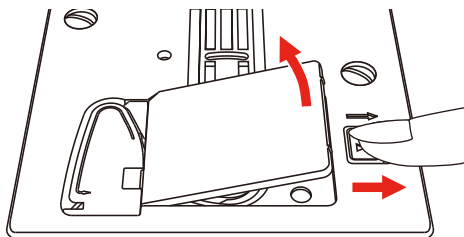

- > Vložte cievku so spodnou niťou tak, aby sa niť odvíjala proti smeru hodinových ručičiek.

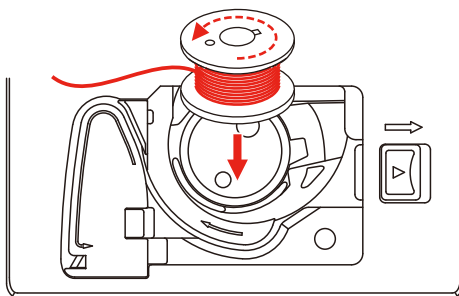

- > Pull the thread into the slit (1).

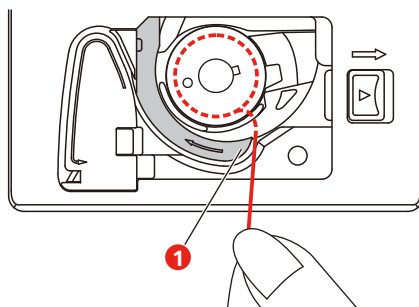

- > Cievku zľahka zatlačte.
- > Vedte niť podľa šípok do vodidla spodnej nite.

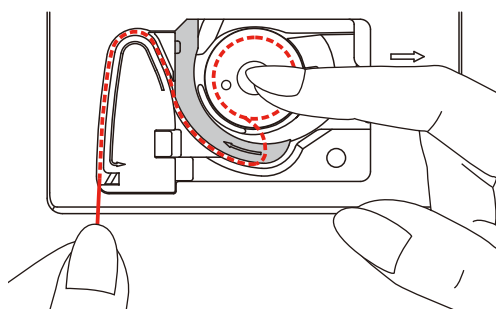

- > To cut off excess thread, take the end of the thread and pull it over the thread cutter (2).

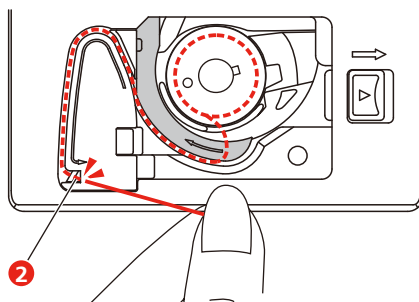

- > Nasad'te kryt spodnej nite.

3 Program pre nastavenie

3.1 Nastavenie pre šitie

Nastavenie napätia hornej nite

Zmeny napätia hornej nite v programe nastavenia ovplyvnia všetky stehové vzory. Pre momentálne zvolené stehy je tiež možné vykonať individuálne nastavenie napätia hornej nite.



> Dotknite sa «Program nastavenia».



> Dotknite sa «Nastavenie pre šitie».



> Dotknite sa «Napätie nite».
> Upravte napnutie hornej nite.

Nastavenie maximálnej rýchlosti šitia

Túto funkciu môžete použiť pre zníženie maximálnej rýchlosti.



> Dotknite sa «Program nastavenia».



> Dotknite sa «Nastavenie pre šitie».



> Dotknite sa «Maximálna rýchlosť šitia».
> Nastavte si maximálnu rýchlosť šitia.

Programovanie zapošívacích stehov

Ak je funkcia zapnutá, ušijú sa na začiatku vzoru po odstrihu nite automaticky 4 zapošívacie stehy.



> Dotknite sa «Program nastavenia».



> Dotknite sa «Nastavenie pre šitie».



> Ďalším dotykom prepínača zapošítie deaktivujete.
> Ďalším dotykom prepínača zapošítie opäť aktivujete.

Nastavenie hornej polohy prítlačnej pätky

Výšku zdvihnutie prítlačnej pätky môžete nastaviť podľa hrúbky látky od 1 do 6 mm.



> Dotknite sa ikony «Program nastavenia».



> Dotknite sa ikony «Nastavenia pre šitie».



> Dotknite sa ikony «Programovacie tlačidlá a ikony». Ďalším dotykom prepínače deaktivujte zdvihnutie prítlačnej pätky do hornej polohy s ihlou zastavenú dole.



> Dotknite sa ikony «Programovať výšku zdvihnutie prítlačnej pätky».
> Otáčaním «Horným multifunkčným ovládačom» alebo «Spodným multifunkčným ovládačom» alebo dotyky ikon «-» alebo «+» nastavte vzdialenosť medzi prítlačnou pätkou a stehovou doskou.

Programovanie tlačidla «Zapošitie»

Môžete si naprogramovať počet a druh zapošívacích stehov.

Počet zapošívacích stehov pre základné stehy si môžete naprogramovať v hornej časti displeja (1).

Počet zapošívacích stehov pre ozdobné stehy alebo kombinácie stehových vzorov si môžete naprogramovať v spodnej časti displeja (2).

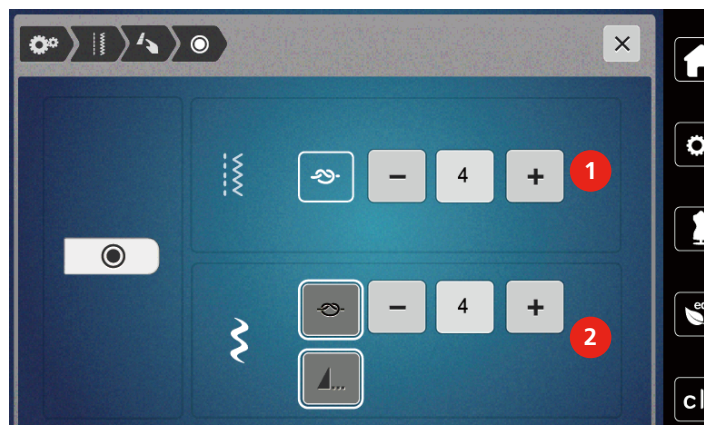

> Dotknite sa ikony «Program nastavenia».



> Dotknite sa ikony «Nastavenia pre šitie».



> Dotknite sa ikony «Programovacie tlačidlá a ikony».



> Dotknite sa ikony «Programovať zapošitie».
> Dotyky ikon «-» alebo «+» v hornej časti displeja (1) naprogramujte počet po sebe idúcich stehov k zapošitiu základných stehov.



- > Dotykom ikony «Zapošitie» aktivujte automatické zapožitie pre ozdobné stehy a kombinácie stehových vzorov.
- > Dotyky ikon «-» alebo «+» v spodnej časti displeja (2) naprogramujte počet po sebe idúcich stehov k zapožitiu.
- > Ďalším dotykom ikony «Zapošitie» deaktivujte automatické zapožitie pre ozdobné stehy a kombinácie stehových vzorov.



- > Dotykom ikony «Koniec vzoru» zapožijeme zvolený vzor na konci.
 - Stroj zapožijeme na konci vzoru a zastaví sa.
- > Ďalším dotykom ikony «Koniec vzoru» deaktivujete zapožitie na konci vzoru.

Programovanie tlačidla «Odstrihnutie nití»

Možno naprogramovať automatické zapožitie pred strihaním nití.



- > Dotknite sa ikony «Program nastavenia».



- > Dotknite sa ikony «Nastavenia pre šitie».



- > Dotknite sa ikony «Programovacie tlačidlá a ikony».



- > Dotknite sa ikony «Programovanie tlačidla Odstrihnutie nití».



- > Dotykom ikony «Zapošitia» aktivujte 4 zapoživací stehy pred strihaním.
- > Dotyky ikon «-» alebo «+» naprogramujte počet zapoživacích stehov.
- > Ďalším dotykom ikony «Zapošitie» deaktivujte automatické zapožitie.

Nastavenie polohy prítlačnej pätky pri zastavení ihly dole.

Pri programovaní polohy prítlačnej pätky pri zastavení ihly dole je ihla v spodnej polohe a prítlačná pätky je zdvihnutá do hornej polohy.



- > Dotknite sa ikony «Program nastavenia».



- > Dotknite sa ikony «Nastavenia pre šitie».



- > Dotknite sa ikony «Programovacie tlačidlá a ikony». Ďalším dotykom prepínače deaktivujte zdvihnutie prítlačnej pätky do hornej polohy s ihlou zastavenú dole.



- > Dotknite sa ikony «Nastavenie polohy prítlačnej pätky pri zastavení ihly dole».



- > Dotykom prepínača aktivujte zdvihnutie prítlačnej pätky do hornej polohy s ihlou zastavenú dole.
- > Ďalším dotykom prepínače deaktivujte zdvihnutie prítlačnej pätky do hornej polohy s ihlou zastavenú dole.

Programovanie tlačidla «Spät»

Zvoliť môžete buď «Šitie spät», alebo «Kroky spät».



> Dotknite sa ikony «Program nastavenia».



> Dotknite sa ikony «Nastavenia pre šitie».



> Dotknite sa ikony «Programovacie tlačidlá a ikony». Ďalším dotykom prepínača deaktivujte zdvihnutie prílačnej pätky do hornej polohy s ihlou zastavenou dole



> Dotknite sa ikony «Programovať Spät».



> Dotykom ikony «Kroky spät» aktivujte Program spät.

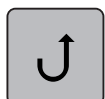

> Dotykom ikony «Kroky spät» aktivujte Program spät.

Programming the "Needle Up/Down" Button

The hovering height of the presser foot can be set for the sewing stop with the lower needle.



> Tap «Program nastavenia».



> Tap «Nastavenie pre šitie».



> Tap «Programovanie tlačidiel a ikon».



> Tap «Programming the Needle Up/Down Button».

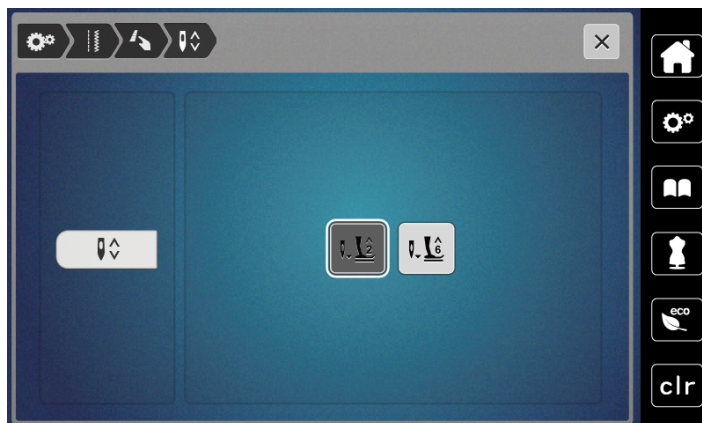



> To set the hovering height of the lower needle to 2 mm, tap «Presser Foot Hovering Height 2».



> To set the hovering height of the lower needle to 6 mm, tap «Presser Foot Hovering Height 6».

POZOR! If the ruler foot is being used, the presser foot hovering height may be maximum 2 mm, in order to avoid a collision with the needle holder.

Individuálne programovanie ovládacieho pedálu

Ak je aktivovaná ikona «Ihla hore/dole» môžete zdvíhať/spúšťať ihlu pomocou pätovej časti ovládacieho pedálu. Alternatívne môžete polohovať prítlačnú pätku, odstrihnúť niť a automaticky zapošiť.



> Dotknite sa ikony «Program nastavenia».



> Dotknite sa ikony «Nastavenia pre šitie».



> Dotknite sa ikony «Programovanie ovládacieho pedálu».

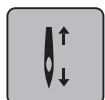

- Ako štandard je aktivovaná ikona «Ihla hore/dole».
- Teraz môžete zdvíhať a spúšťať ihlu zošliapnutím ovládacieho pedálu päťou.



> Dotyky «Programovanie päty pedála» naprogramujete funkcie pätovej časti ovládacieho pedálu.



- > Dotykom ikony «Zapošitie» aktivujete automatické zapošitie pätovej časti ovládacieho pedálu.
- > Dotyky ikon «-» alebo «+» naprogramujete počet zapošívacích stehov.
- > Ďalším dotykom ikony «Zapošitie» deaktivujete automatické zapošitie pätovej časti ovládacieho pedálu.



- > Dotykom ikony «Odstrih niťou» aktivujete automatické odstrihnutie nití pätovej časti ovládacieho pedálu.
- > Ďalším dotykom ikony «Odstrih niťou» deaktivujete automatický odstrih nití pätovej časti ovládacieho pedálu.



- > Dotykom ikony «Poloha prítlačnej pätky» nastavíte, že pätko po zošliapnutí pedálu päťou zostane v spodnej polohe.
- > Ďalším dotykom ikony «Poloha prítlačnej pätky» nastavíte, že pätko po zošliapnutí pedálu päťou zostane v hornej polohe.
 - Ak je aktivovaná iba «Poloha prítlačnej pätky» bez «Odstrih nite» a «zapošitie», môže funkcia posunúť prítlačnú pätku do hornej polohy alebo do najvyššej polohy (12 mm).

Meranie hrúbky látky

Stroj počas šitia priebežne meria hrúbku látky a nastavuje prítlak pätky pre zaistenie plynulého podávania látky.



> Dotknite sa ikony «Program nastavenia».



> Dotknite sa ikony «Nastavenia pre šitie».



- > Automatickú kompenzáciu hrúbky látky aktivujete dotykem ikony «Meranie hrúbky látky».
- > Ďalším dotykem ikony «Meranie hrúbky látky» kompenzáciu deaktivujete.

Nastavenie základného vyváženia

Rôzne látky, nite a stabilizátory môžu ovplyvniť naprogramované stehové vzory, ktoré sa potom nešijú správne. Pomocou elektronického vyváženia možno tieto odchýlky opraviť a stehy tak optimálne prispôsobiť zvolenému druhu látky.



- > Zvoľte si vzor alebo abecedu.
- > Dotknite sa ikony "Program nastavenia".



- > Dotknite sa ikony "Nastavenia pre šitie".



- > Dotknite sa ikony "Vyváženie".
 - Zobrazí sa náhľad na stehový vzor.
- > Otáčaním «Multifunkčným ovládačom» môžete opraviť pozdĺžny smer stehového vzoru, až bude zodpovedať vzoru ušitému na látke.

3.2 Voľba vlastného nastavenia



> Dotknite sa ikony «Program nastavenia».



> Dotknite sa ikony «Vlastné nastavenia».
> Zvoľte si požadovanú farbu displeja.



3.3 Monitorovacia funkcia

Aktivácia stráženie hornej nite



> Dotknite sa «Program nastavenia».



> Dotknite sa «Monitorovacia funkcia».



> Dotykom prepínača hore na displeji deaktivujete stráženie hornej nite.
> Ďalším dotykom prepínača stráženie hornej nite aktivujete.

Aktivácia stráženia spodnej nite



> Dotknite sa «Program nastavenia».



> Dotknite sa «Monitorovacia funkcia».



> Dotykom prepínača dole na displeji deaktivujete stráženie spodnej nite.
> Ďalším dotykom prepínača stráženie spodnej nite aktivujete.

3.4 Zapnutie/vypnutie zvuku



> Dotknite sa ikony «Program nastavenia».



- > Dotykom ikony «Zapnúť / vypnúť zvuk» vypnete všetky zvukové signály.
- > Ďalším dotykom ikony «Zapnúť / vypnúť zvuk» opäť zapnete všetky zvukové signály.

3.5 Nastavenie stroja

Nastavenie jas displeja

Jas displeja si môžete nastaviť tak, ako Vám to vyhovuje.



- > Dotknite sa «Program nastavenia».



- > Dotknite sa «Nastavenia stroja».



- > Dotknite sa «Nastavenie obrazovky».
- > Jas displeja nastavíte v hornej časti obrazovky.

Nastavenie osvetlenia

Intenzitu osvetlenia pracovného priestoru si môžete nastaviť tak, ako Vám to vyhovuje.



- > Dotknite sa «Program nastavenia».



- > Dotknite sa «Nastavenia stroja».



- > Dotknite sa «Nastavenie obrazovky».
- > Jas pracovného osvetlenia nastavíte v spodnej časti obrazovky.



- > Dotykom vypínača vypnite osvetlenie.
- > Ďalším dotykom vypínača osvetlenie opäť zapnite.

Kalibrácia displeja

Ďalšie informácie k tejto téme nájdete v kapitole Riešenie problémov na konci tohto návodu.



> Dotknite sa «Program nastavenia».



> Dotknite sa «Nastavenia stroja».



> Dotknite sa «Skalibrujte obrazovku».
> Postupne sa dotýkajte krížikov dotykovým perom.

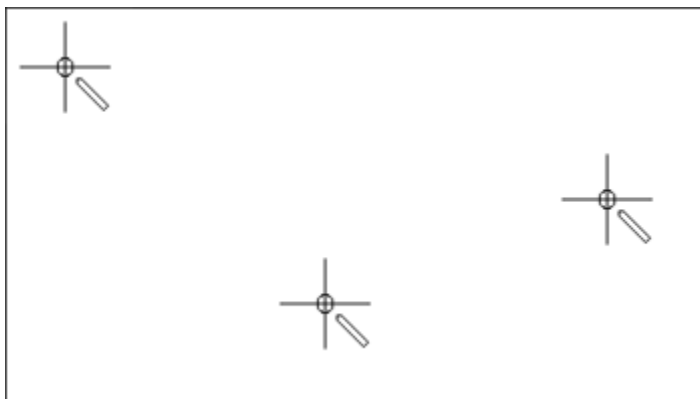

Späť na základné nastavenie

POZOR: Použitím tejto funkcie zmažete všetky vlastné nastavenia.



> Dotknite sa ikony «Program nastavenia».



> Dotknite sa ikony «Nastavenie stroja».



> Dotknite sa ikony «Východiskové nastavenie».



> Dotykom ikony «Potvrdiť» obnovíte východiskové nastavenie stroja pre šitie.



> Dotknite sa ikony «Východiskové nastavenie pre všetko».



> Dotykom ikony «Potvrdiť» potvrdíte predvolené nastavenia pre vyšívanie.

Kontrola verzie firmvéru

Zobrazí sa verzia firmvéru stroja.



> Dotknite sa ikony «Program nastavenia».



> Dotknite sa ikony «Nastavenie stroja».



> Dotknite sa ikony «Verzia firmvéru».

Kontrola celkového počtu ušitých stehov

Zobrazí sa celkový počet stehov stroja a počet stehov ušitých od posledného servisu predajcom strojov bernette.



4 000 000 stehov od servisu, symbol oznamuje, že je vhodné odniesť stroj na údržbu k predajcovi strojov bernette.



> Dotknite sa ikony «Program nastavenia».



> Dotknite sa ikony «Nastavenie stroja».



> Dotknite sa ikony «Verzia firmvéru».

4 Nastavenie systému

4.1 Režim eco

Pri dlhšom prerušení práce je vhodné prepnúť stroj do úsporného režimu. Na displeji nie je možné nič zvoliť a stroj sa nedá spustiť.



- > Dotknite sa znova ikony «eco».
 - Display sa prepne do režimu spánku. Zníži sa spotreba energie a osvetlenia sa zhasne.

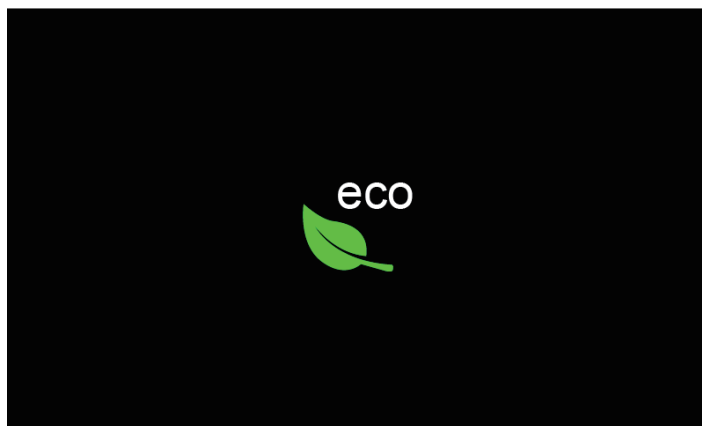

- > Krátko kliknite na zelenú ikonu «eco» na obrazovke.
 - Stroj je pripravený na použitie.

4.2 Otvorenie kreatívneho poradca

Kreatívne poradca poskytuje informácie a podporu v súvislosti s šitím. Po zadaní látky a požadovaného projektu sa zobrazí návrh na vhodné ihly, prílačnej pätky atď.



- > Dotknite sa ikony «Kreatívny poradca».
- > Zvoľte látku, z ktorej budete šiť.

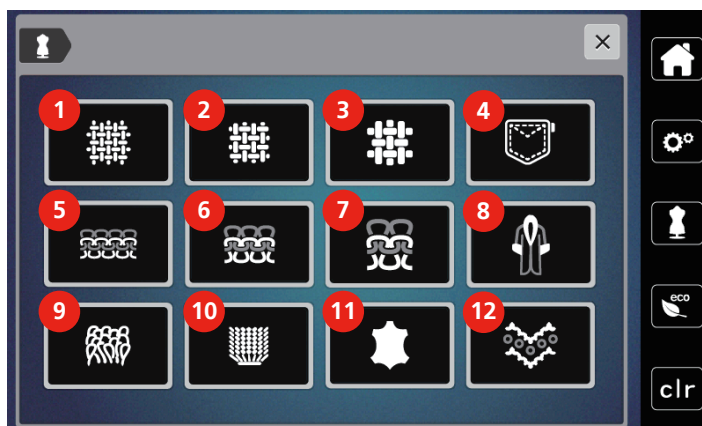

- | | |
|-------------------------|--|
| 1 Tenká tkanina | 7 Silný úplet |
| 2 Stredne silná tkanina | 8 Umelá kožušina / Potiahnutá umelá kožušina |
| 3 Silná tkanina | 9 Froté |
| 4 Džínsovina | 10 Látka s vlasom |
| 5 Tenký úplet | 11 Koža a koženka |
| 6 Stredne silný úplet | 12 Sietovina a čipka |

- > Zvoľte typ projektu.
 - Steh sa zmení automaticky, ale všetky ostatné nastavenia musí urobiť užívateľ.

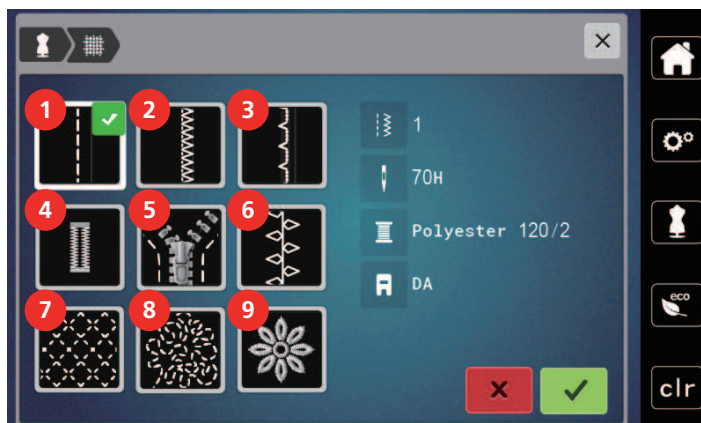

- | | | | |
|---|----------------------|---|----------------------|
| 1 | Zošívanie | 6 | Kreatívne šitie |
| 2 | Začistovanie okrajov | 7 | Strojové quiltovaní |
| 3 | Slepý steh | 8 | Šitie voľným pohybom |
| 4 | Gombíkové dierky | 9 | Aplikácia |
| 5 | Zipsy | | |

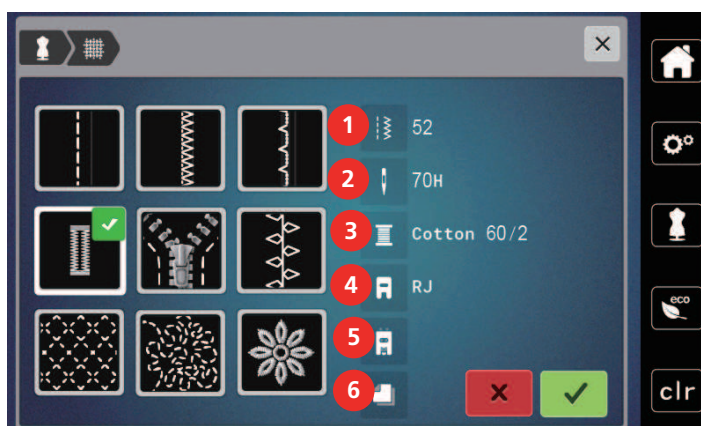

- | | | | |
|---|--------------------------|---|---------------------------|
| 1 | Číslo odporúčaného stehu | 4 | Odporúčaná pätká |
| 2 | Odporúčaná ihla | 5 | Spevnená gombíková dierka |
| 3 | Odporúčaná niť | 6 | Odporúčaný stabilizátor |

- > Nastavte stroj podľa pokynov.

4.3 Zrušenie všetkých zmien pomocou «clr»

Všetky obmeny motívu môžete zrušiť na predvolené nastavenia. Výnimkou sú uložené motívy, ktoré boli vložené do osobnej pamäte a monitorovacej funkcie.

- > Dotknite sa «Vymazanie nastavenia».



5 Tvorivé šitie

5.1 Prehľad menu pre šitie

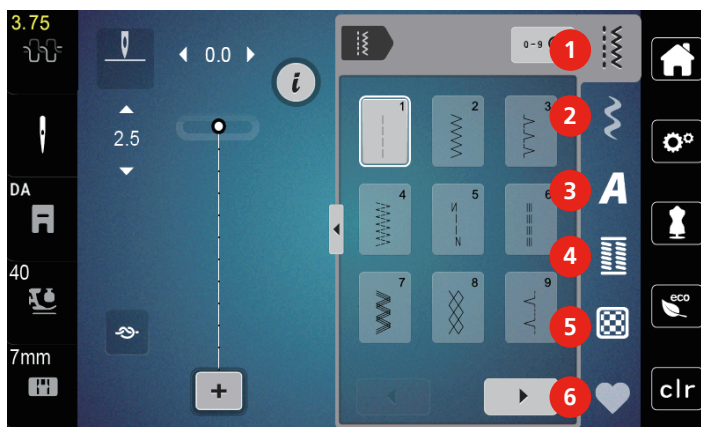

- | | | | |
|---|----------------|---|-------------------|
| 1 | Základné stehy | 4 | Gombíkové dierky |
| 2 | Ozdobné stehy | 5 | Quiltovacie stehy |
| 3 | Abecedy | 6 | Osobná pamäť |

Voľba stehového vzoru

- > Voľba stehového vzoru, abecedy alebo gombíkové dierky.
- > Dotykom ikony «Šípka» (1) si zobrazíte ďalšie stehy.
- > Dotykom ikony «Zobrazíť všetky stehové vzory» (2) zväčšíte náhľad.
- > Ďalším dotykom ikony «Zobrazíť všetky stehové vzory» (2) náhľad opäť zmenšíte.
- > Dotykom ikony «Zadanie čísla stehového vzoru» (3) si zvolíte stehový vzor zadáním čísla.
 - Ak sa zobrazí pri zadaní stehového vzoru «!!!», stehový vzor nemožno použiť v režime Kombi.
 - Ak sa zobrazí pri zadaní stehového vzoru «???» stehový vzor neexistuje

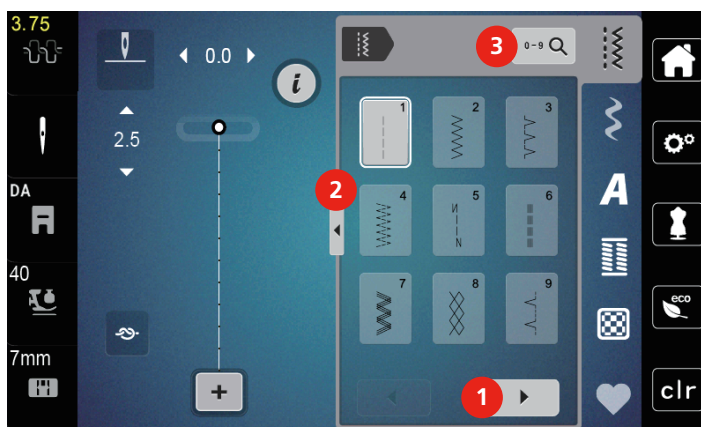

5.2 Duálny podávač (DF)



Prítlak prítlačnej pätky je vhodné prispôbiť látke. Čím silnejšie látky, tým nižší prítlak pätky.

Duálny podávač podáva látku zároveň zhora a odspodu. Tým dosiahnete rovnomerného a presného posuvu aj tých najjemnejších látok. Rovnomerné podávanie uľahčí presné zosadenie pruhovaných a kockovaných látok.

Použitie duálneho podávača

Duálny podávač sa všeobecne používa pre nasledujúce projekty:

- Šitie: Akékoľvek šitie s náročnými materiálmi, napr. Švy, zipsy.
- Patchwork: S presnými prúžky, kúsky látok a ozdobnými stehmi do šírky až 7 mm.
- Aplikácia: Našívanie stúh a lemovanie šikmou páskou.

Medzi látky, ktoré sa ťažko šijú, patria:

- Zamat, normálne šitý po smere
- Froté
- Žerzej, najmä pri šití naprieč úpletom
- Umelá kožušina a obalená umelá kožušina
- Látky flisového typu
- Vatované látky
- Pruhované a kockované vzory
- Záclony s opakovaným vzorom

Medzi «lepkavé» látky patria:

- Imitácia kože, látky s povrchovou úpravou

Použite duálny podávač



S duálnym podávačom používajte iba pätky s otvorom vzadu.

- > Zdvihnite prítlačnú pätku.
- > Sklopte mechanizmus horného podávača smerom dopredu, zozadu pod prítlačnú pätku, až zacvakne.

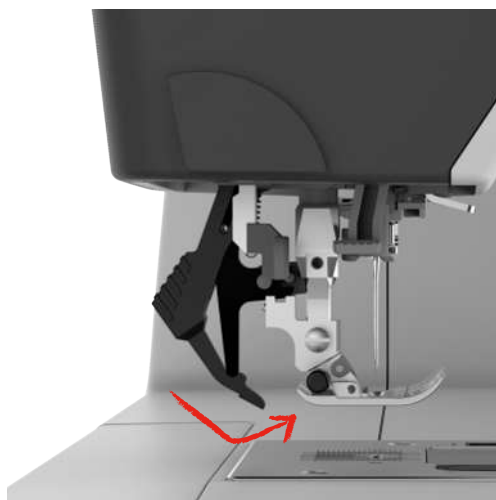

- > Zdvihnite prítlačnú pätku.
- > Duálny podávač deaktivujete tak, že ho stiahnete smerom nadol a vyklopite smerom dozadu.

5.3 Regulácia rýchlosti

Rýchlosť stroja je plynule nastaviteľná posuvným ovládačom.

- > Posunutím ovládača doľava rýchlosť stroja znížite.
- > Posunutím ovládača doprava rýchlosť stroja zvýšite.

5.4 Nastavenie napätia hornej nite

Akonáhle zvolíte stehový vzor, nastaví sa automaticky predvolené napätie.

Ak používate rôzne nite, môže sa optimálne nastavenie napätia líšiť. Preto môže byť potrebné individuálne nastaviť napätie hornej nite podľa projektu a podľa zvoleného stehového vzoru.

Úprava napätia hornej nite ovplyvní momentálne zvolený stehový vzor alebo výšivkový motív. V programe nastavenia môžete meniť napätia hornej nite trvalo.



- > Dotknite sa ikony «Napätie hornej nite».
- > Pohybom posuvníka na dotykovej obrazovke prstom alebo dotykovým perom môžete napätie hornej nite zvýšiť alebo znížiť.

5.5 Editácia stehových vzorov

Zmena šírky stehu

- > Otáčaním «Horným multifunkčným ovládačom» doľava steh zúžite.
- > Otáčaním «Horným multifunkčným ovládačom» doprava steh rozšírite.
- > Ďalšie možnosti nastavenia otvorte dotykem ikony «Šírka stehu» (1).

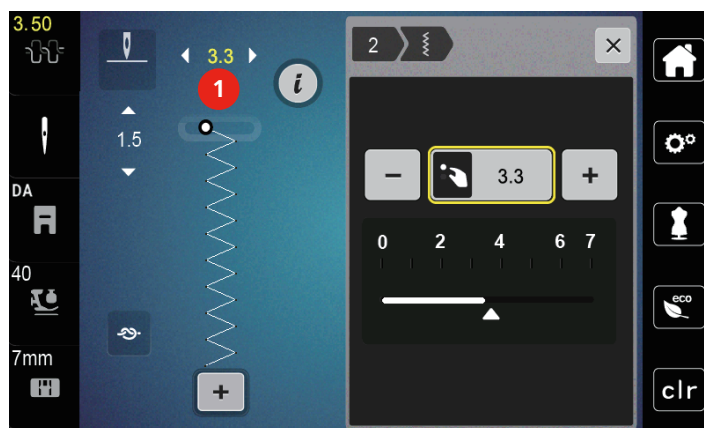

Zmena dĺžky stehu

- > Otáčaním «Spodným multifunkčným ovládačom» doľava steh skráťte.
- > Otáčaním «Spodným multifunkčným ovládačom» doprava steh predĺžite.
- > Ďalšie možnosti nastavenia otvoríte dotykom ikony «Dĺžka stehu» (1).

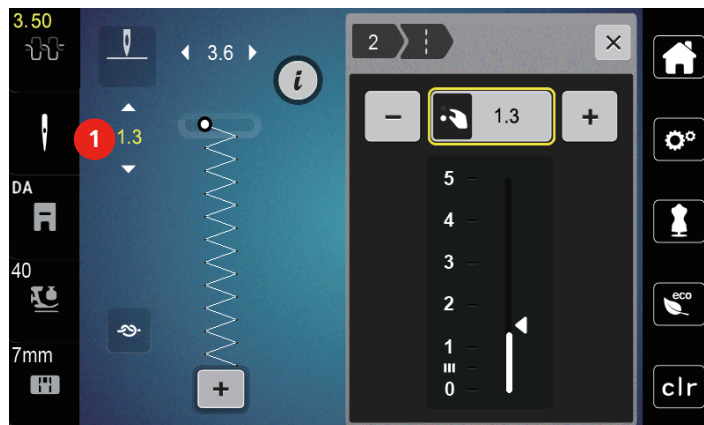

Úprava vyváženia

Rôzne látky, nite a stabilizátory môžu ovplyvniť naprogramované stehové vzory, ktoré sa potom nešijú správne. Pomocou elektronického vyváženia možno tieto odchýlky opraviť a stehy tak optimálne prispôsobiť zvolenému druhu látky.

- > Zvoľte si vzor alebo abecedu.
- > Šitie stehového vzoru.
- > Dotknite sa «i-Dialog».



- > Dotknite sa «Vyváženie».
 - Zobrazí sa náhľad na stehový vzor.

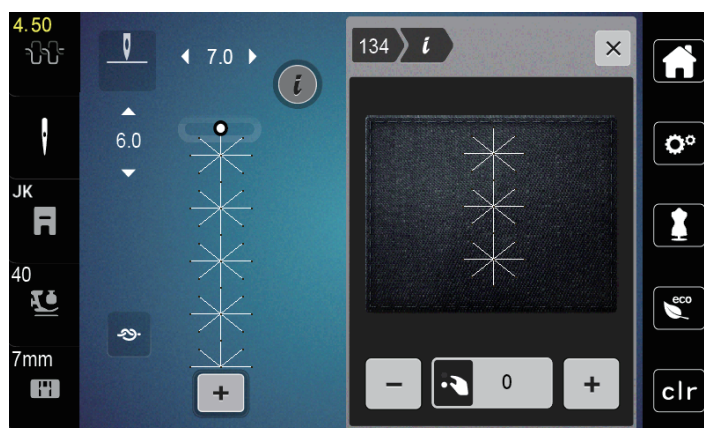

- > Otáčaním «Spodným multifunkčným ovládačom» môžete opraviť pozdĺžny smer stehového vzoru, až bude zodpovedať vzoru ušitému na látke.
- > Pre každý steh si môžete uložiť nastavenie vyváženia do «Osobná pamäť».
- > Zmena vyváženia bude platná, kým nestlačíte tlačidlo «Vymazanie nastavenia», alebo pokiaľ nevypnete stroj.



Programovanie opakovania vzoru



- > Zvoľte si vzor alebo abecedu.
- > Dotknite sa ikony «i» -Dialog.



- > Dotknite sa raz ikony «Opakovanie vzoru» pre zopakovanie stehového vzoru.
- > Dvoma až deviatimi dotykmi ikony «Opakovanie vzoru» zopakujete sťahovať vzor až 9 krát.
 - Po ušitie zadaného počtu opakovaných vzorov sa stroj automaticky zastaví.



- > Dotykom ikony «Zapošitie» aktivujete zapožitie na konci.
- > Dotykom ikony «Zapošitie» deaktivujete zapožitie na konci.

Zrkadlové prevracanie stehových vzorov



- > Zvoľte si vzor alebo abecedu.
- > Dotknite sa «i-Dialog».



- > Dotykom ikony «Stranové prevrátenie» prevrátite stehový vzor stranovo.



- > Dotykom ikony «Výškové prevrátenie» prevrátite stehový vzor v smere šitia.

Editácia dĺžky stehového vzoru

Stehy z kategórie saténových vzorov môžete predlžovať alebo skracovať.



- > Zvoľte stehový vzor.
- > Dotknite sa ikony «i» -Dialog.



- > Dotknite sa ikony «Editácia dĺžky stehového vzoru.»
- > Dĺžku stehového vzoru stanovíte pohybom posuvníka alebo dotykmi ikon «+»/«-» (1).
- > Dotykmi ikon «+»/ «-» (2) stanovíte hustotu stehového vzoru.

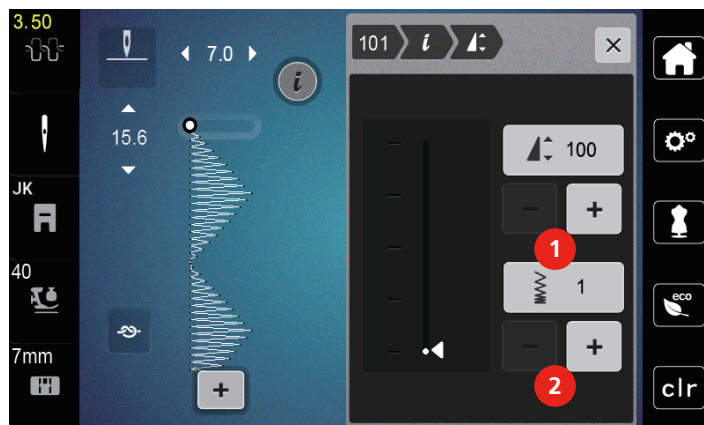

Trvalé šitie späť

- > Zvoľte si vzor alebo abecedu.
- > Dotknite sa ikony «i» -Dialog.



- > Dotykom ikony «Trvalé šitie späť» (1) budete šiť trvalo späť.

kroky späť

- > Zvoľte stehový vzor, abecedu alebo gombíkovú dierku.
- > Dotknite sa ikony «i» -Dialog.
- > Dotykom ikony «Kroky späť» (2) sa budete vracat späť po stehu.

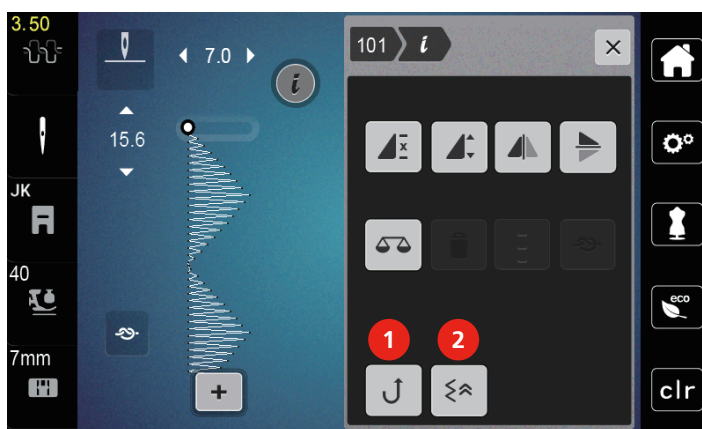

5.6 Kombinácia stehových vzorov

Obrazovka režimu Kombi

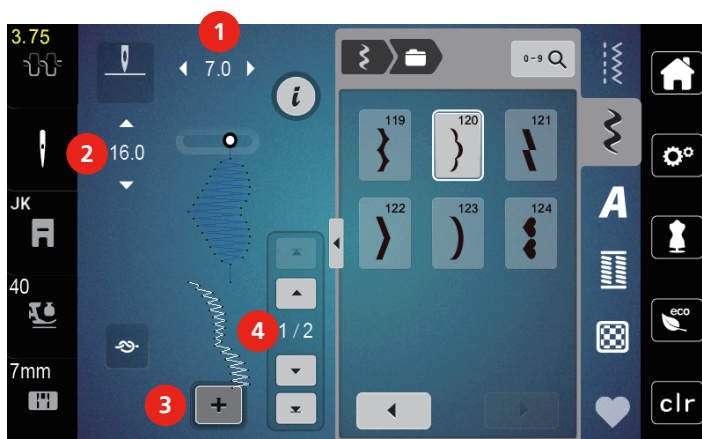

- | | |
|-----------------|--|
| 1 «Šírka stehu» | 3 «Režim Kombinácia / Režim jednotlivých stehov» |
| 2 «Dĺžka stehu» | 4 Jednotlivý stehový vzor v rámci kombinácie |

Vytváranie kombináciou stehových vzorov

V režime Kombi môžete ľubovoľne kombinovať stehovej vzory a abecedy. Každá kombinácia môže obsahovať až 20 stehov. Vzory vytvorené v dizajnérov stehov nemôžete vkladať do kombinácií vzorov.



- > Dotknite sa ikony «Režim Single / Kombi» (3).
- > Vyberte si požadované stehové vzory.
- > Ďalším dotykem ikony « Režim Single / Kombi sa vrátite späť» do režimu jednotlivých vzorov.

Editácia jednotlivých stehových vzorov

- > Vytvorte kombináciu stehových vzorov.
- > Jednotlivý stehový vzor zvolíte dotykem požadovanej polohy (1) v rámci kombinácie stehových vzorov.



- > Pre editáciu jednotlivého stehového vzoru sa dotknite «i-Dialog».

Mazanie jednotlivých stehových vzorov

- > Vytvorte kombináciu stehových vzorov.
- > Dotykem dotykovým perom alebo prstom na požadovanom mieste displeja (1) zvolte jeden stehový vzor z kombinácie.



- > Dotknite sa ikony «i» -Dialog.



- > Dotykem ikony «Delete» zmažete jednotlivý vzor.

Pridanie jednotlivého stehového vzoru

- > Ak chcete pridať stehový vzor na začiatok, prejdite na samý začiatok skupiny stehových vzorov a stlačte druhú hornú šípku (1).
 - Obe horné šípky sú neaktívne.
- > Pridajte nový stehový vzor.

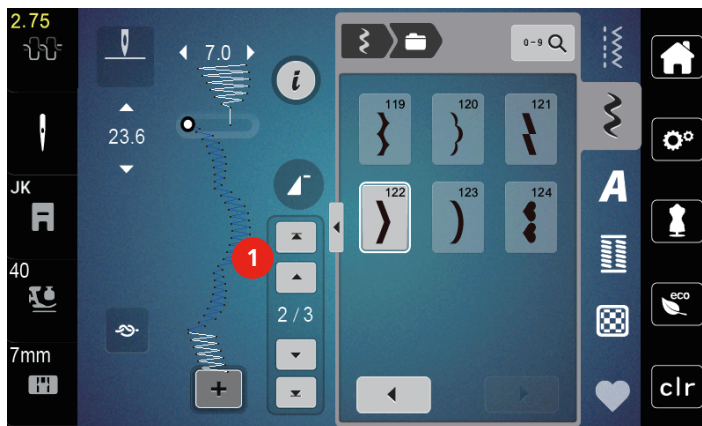

- > Vytvorte kombináciu stehových vzorov.
- > Dotknite sa požadovanej polohy (2) v rámci kombinácie stehových vzorov alebo sa dotknite ikony so šípkou (3) a vyberte jednotlivý stehový vzor.

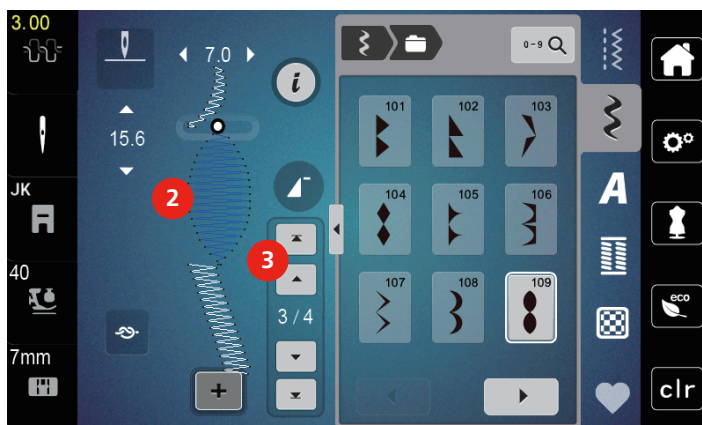

Zrkadlové prevracanie kombinácie stehových vzorov

- > Vytvorte kombináciu stehových vzorov.
- > Dotknite sa ikony «i» -Dialog.
- > Dotknite sa ikony «Editovať celú kombináciu».



- > Dotykom ikony «Stranové prevrátenie» zrkadlovo prevrátite celú kombináciu stehových vzorov zľava doprava.
- > Ďalším dotykom ikony «Stranové prevrátenia» vrátite zmeny na pôvodné nastavenie.

Programovanie opakovania vzoru



- > Vytvorte kombináciu stehových vzorov.
- > Dotknite sa ikony «i» -Dialog.
- > Dotknite sa ikony «Editovať celú kombináciu».



- > Jedným dotykem ikony «Opakovanie vzoru» zopakujete kombináciu stehových vzorov.
 - Je aktivované «Zapošitie» na konci kombinácie.
- > Ďalšími dotykmi «Opakovanie vzoru» môžete zopakovať kombináciu stehových vzorov až deväťkrát.
- > Dotknite sa ikony «Opakovanie vzoru» a držte ju, kým sa namiesto čísla nezobrazí «X».

Zapošitia kombinácia stehových vzorov

Je aktivované zapošitie na konci kombinácie stehových vzorov.



- > Dotykem ikony «Zapošitie na konci kombinácie stehových vzorov» zrušíte zapošitie na konci kombinácie stehových vzorov.
- > Vytvorte kombináciu stehových vzorov.
- > Dotknite sa ikony «i» -Dialog.
- > Dotknite sa ikony «Editovať celú kombináciu».



- > Dotknite sa ikony «Zapošitie».
 - Každý jednotlivý vzor v kombinácii stehových vzorov môžete zapošiť na začiatku a na konci.

Uloženie kombinácie stehových vzorov

Ak budete chcieť použiť vlastné kombinácie stehových vzorov opakovane, môžete si ich uložiť do zložky «Osobná pamäť».



- > Vytvorte kombináciu stehových vzorov.
- > Dotknite sa «Osobná pamäť».



- > Dotknite sa «Uložiť stehový vzor».



- > Kombináciu stehových vzorov uložíte dotykem «Potvrdiť».

Vyvolanie kombinácie stehových vzorov



- > Dotknite sa «Režim Kombinácia / Režim jednotlivých stehov».



- > Dotknite sa «Osobná pamäť».



- > Dotknite sa «Otvorenie kombinácie stehových vzorov».
- > Zvoľte kombináciu stehových vzorov.

Prepísanie kombinácie stehových vzorov

- > Vytvorte kombináciu stehových vzorov.
- > Dotknite sa «Osobná pamäť».



- > Dotknite sa «Uložiť stehový vzor».
- > Zvoľte si kombináciu stehových vzorov, ktorú chcete prepísať.
- > Kombináciu stehových vzorov prepíšete dotykcom «Potvrdiť».



Zmazanie kombinácie stehových vzorov

- > Vytvorte kombináciu stehových vzorov.
- > Dotknite sa ikony «i» -Dialog.
- > Dotknite sa ikony «Editovať celú kombináciu».



- > Dotknite sa ikony «Odstrániť».



- > Dotknite sa ikony «Potvrdiť».



5.7 Správa stehových vzorov

Ukladanie stehových vzorov v osobné pamäti

V ukladacím systéme «Osobná pamäť» si môžete ukladať akékoľvek vzory, vrátane tých, ktoré ste individuálne zmenili.

- > Zvoľte stehový vzor, abecedu alebo gombíkovú dierku.
- > Editujte stehový vzor.
- > Dotknite sa ikony « Osobná pamäť».



- > Dotknite sa ikony«Uložiť stehový vzor».



- > Dotknite sa ikony « Potvrdiť».

Prepisovanie stehových vzorov v osobnej pamäti

Predpoklad:

- Stehový vzor je uložený v osobnej pamäti.
- > Zvoľte stehový vzor, abecedu alebo gombíkovú dierku.
- > Editujte stehový vzor.
- > Dotknite sa ikony« Osobná pamäť».



- > Dotknite sa ikony«Uložiť stehový vzor».
- > Zvoľte si stehový vzor, ktorý chcete prepísať.



- > Dotknite sa ikony « Potvrdiť».

Načítanie stehových vzorov z osobnej pamäti

Predpoklad:

- Stehový vzor je uložený v osobnej pamäti.



> Dotknite sa ikony « Osobná pamäť ».



> Dotknite sa ikony « Načítať stehový vzor. »

> Zvoľte stehový vzor.

Mazanie stehových vzorov z osobnej pamäti

Predpoklad:

- Stehový vzor je uložený v osobnej pamäti.



> Dotknite sa ikony « Osobná pamäť ».



> Dotknite sa ikony « Odstrániť ».

> Zvoľte stehový vzor.









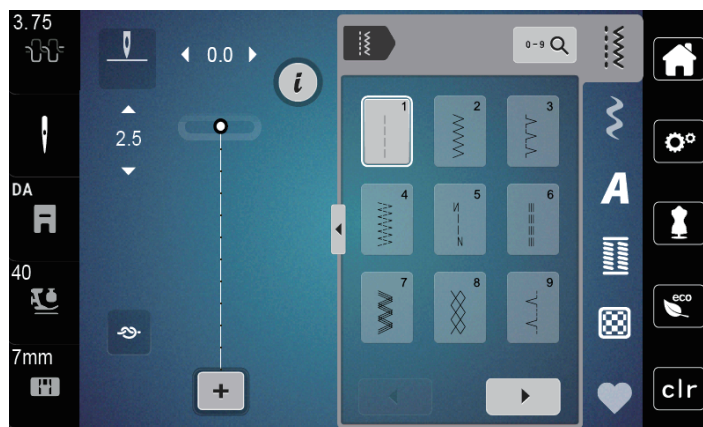





> Dotknite sa ikony « Potvrdiť ».

6 Základné stehy

6.1 Prehľad základných stehov



Stehové vzory	Číslo stehu	Názov	Popis
---	1	Rovný steh	Zošívanie a prešívanie.
W	2	Endlovací steh	Spevnené švy, začisťovanie okrajov, šitie pružných švov a našívanie čipiek.
VV	3	Overlockový steh Vari	Zošívanie a začisťovanie pružných látok v jednej operácii.
W	4	Oblúkový steh	Plátanie oblúkovým stehom, opravy, spevnené okraje.
N	5	Zapošívací program	Začiatok a koniec rovného švu sú zapošítie.
---	6	Pružný trojitý rovný steh	Spevnené švy na hrubých látkach; viditeľné lemy a švy.
W	7	Trojitý endlovací steh	Spevnené švy na hrubých látkach; viditeľné lemy a švy.
X	8	Plástvový steh	Pre pružné látky a lemy. Používa sa tiež s pružnou spodnou niťou.
W	9	Slepý steh	Slepé lemy, mušličkový efekt na tenkých žerzej a jemných látkach, ozdobné švy.
W	10	Dvojitý overlockový steh	Zošívanie a začisťovanie pružných látok v jedinom kroku.
W	11	Super pružný steh	Pre vysoko pružné látky. Pre všetky druhy oblečenia.

Stehové vzory	Číslo stehu	Názov	Popis
	12	Elastický spojovací steh	Väčšina druhov látok; riasenie s gumou, tupé švy = zošívanie látok zosadených k sebe, ozdobné stehy.
	13	Pružný overlockový steh	Zošívanie a začisťovanie pružných látok v jedinom kroku.
	14	Trikotový steh	Viditeľné lemy, viditeľné švy na prádle, svetroch, opravy džerseja.
	15	Univerzálny steh	Pre pevné materiály, ako je plšť či koža. Ploché spojovacie švy, viditeľné švy, našívanie gummy, ozdobné švy.
	16	Trojzrpichový endlovací steh	Začisťovanie a spevňovanie okrajov, našívanie gummy, ozdobný šev.
	17	Steh Lycra	Pre látky s Lycrou; ploché spojovacie švy a lemy, spevnené švy na spodnom prádle.
	18	Pružný steh	Pre vysoko pružné látky; otvorený šev pre športové oblečenie.
	19	Spevnený overlockový steh	Pre stredne silné úplety a froté; Overlockové švy, ploché spojovacie švy.
	20	Úpletový overlockový steh	Zošívanie a začisťovanie ručných aj strojových úpletov v jednej operácii.
	21	Stehovanie	Pre švy a lemy.
	22	Jednoduchý plátačí program	Látanie dier a poškodených látok.
	23	Spevnený látačí program	Spevnené látanie dier a poškodených látok.
	24	Uzávierkový program	Spevnenie vreciek, prišívanie pútok na opasok.

6.2 Šitie rovným stehom



Dĺžku stehu prispôbte šitému projektu, napr. pre džínsovú látku použite dlhšie stehy (cca 3-4 mm), pre jemné látky použite kratšie stehy (cca 2-2,5 mm). Dĺžku stehu prispôbte hrúbke nite, napríklad k ozdobnému prešívaniu kordonetom zvolte dlhé stehy (cca 3-5 mm).

Predpoklad:

- Nasadená je entlovacia pätká (DA).
- > Dotknite sa ikony «Základné stehy».
- > Zvoľte rovný steh č. 1.

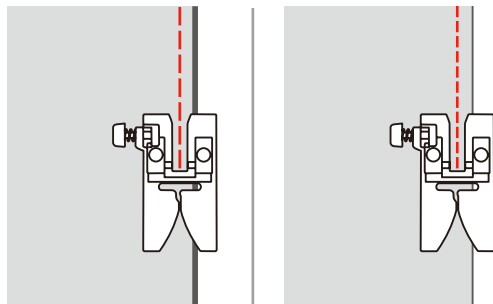

6.3 Zapošitia s automatickým zapošivacím programom

Vďaka stanovenému počtu 6 stehov dopredu a 6 stehov späť je zapožitie pravidelné.

Predpoklad:

- Nasadená je entlovacia pätká (DA).
- > Dotknite sa ikony «Základné stehy».
- > Zvoľte program zapožitia č. 5.
- > Zošliapnite ovládací pedál.
 - Stroj automaticky zapožijeme.
- > Ušite šev požadovanej dĺžky.
- > Stlačte tlačidlo «Zapošitie».
 - Stroj automaticky zapožijeme a na konci zapošivacieho programu sa zastaví.

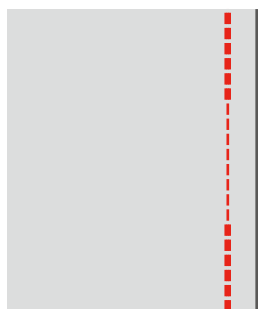

6.4 Všívanie zipsu



Keďže môže byť podanie látky na začiatku šitia ťažké, odporúča sa počas prvých niekoľkých stehov pevne držať nite alebo ľahko ťahať za látku späť, alebo ušiť najprv 1 - 2 cm stehy späť.

- > Nasadte endlovaciu pätku (DA).
- > Dotknite sa ikony «Základné stehy».
- > Zvoľte rovný steh č. 1.
- > Uzavrte dĺžku zipsu dlhými stehmi.
- > Jednotlivo začistite presahy švov.
- > Šev zožehlite.
- > Rozopnite zips.
- > Pristehujte zips pod látku, aby sa zožehlené okraje látok zišli v osi zipsu.

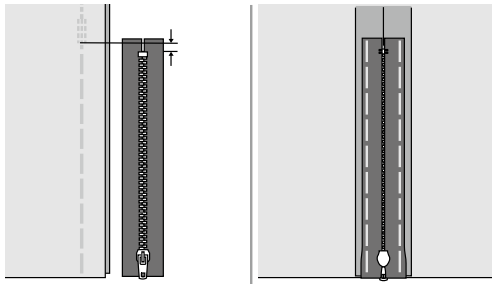

- > Nasadte zipsovú pätku (JB).
- > Keď šijete ľavú stranu zipsu, upevnite do držiaka pätky pravú stranu trňa pätky.

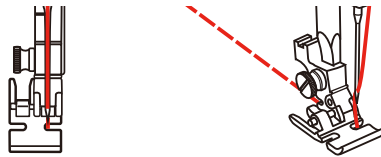

- > Keď šijete pravú stranu zipsu, upevnite do držiaka pätky ľavú stranu trňa pätky.

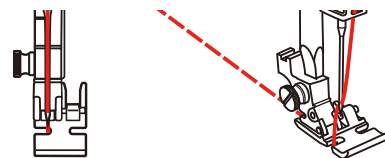

- > Šite ľavú stranu otvoreného zipsu zhora nadol.
- > Zapnite zips cca 5 cm od konca.
- > Prešite spodný koniec zipsu a pravú stranu.
- > Zastavte stroj pred jazdcom zipsu.
- > Spustite ihlu do spodnej polohy.
- > Zdvihnite prílačnú pätku.
- > Otvorte zips.
- > Dokončite ušitie pravej strany.
- > Vypárajte sťahovanie.

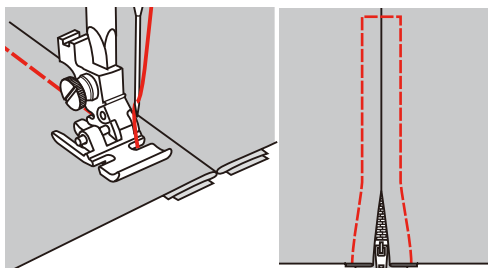

6.5 Šitie trojitého rovního stehu

Trojité rovní steh je vhodný najmä pre trvanlivé švy na pevných, husto tkaných látkach, ako je džínsovina či menčester.

- > Nasadte endlovaciu pätku (DA).
- > Dotknite sa ikony «Základné stehy».
- > Zvoľte trojitý rovní steh č. 6.

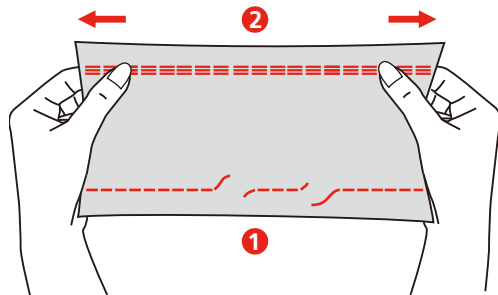

1 Rovný steh

2 Pružný trojitý rovní steh

6.6 Šitie trojitého endlovacieho stehu

Pre pevné látky, najmä na denim, čalúnnické materiály, markízy. Lemy na výrobkoch, ktoré sa často perú. Najprv začistite okraje lemov.

- > Nasadte endlovaciu pätku (DA).
- > Dotknite sa ikony «Základné stehy».
- > Zvoľte trojitý endlovací steh č. 7.

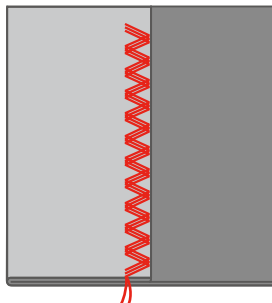

6.7 Ručné plátanie

Používa sa na plátanie dier a riedkych miest na všetkých druhoch látok.

Ak zostáva niť hore a steh sa zle tvaruje, spomaľte pohyb látkou. Ak tvorí sa na rubovej strane látky uzlíky, pohybujte látkou rýchlejšie. Ak sa Vám trhá niť, vedte látku viac rovnomerne.

- > Odstráňte držiak pätky a na pätkovú tyč nasadte pätku pre voľný pohyb (RX).
 - Tíň (1) by mal ležať zhora na skrutke ihlovej svorky (2).
- > Zatlačte pätku pre voľný pohyb (RX) ukazovákmi silno nahor a utiahnite skrutku (3).

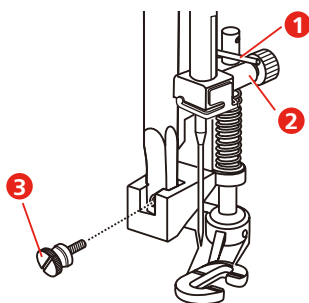

- > Dotknite sa ikony «Základné stehy».
- > Zvoľte rovný steh č. 1.
- > Zasuňte podávač.
- > Nasadte nasúvací stolík.
- > Upevnite si látku do kruhového vyšívacieho rámčeka (mimo základné príslušenstvo).
 - Látaná plocha zostane rovnomerne napnutá a nebude sa deformovať.
- > Šitie zľava doprava, vedte látku rovnomerne rukami a netlačte na ňu.
- > Smer šitie meňte do oblúka, aby ste nerobili diery do látky a netrhal niť.

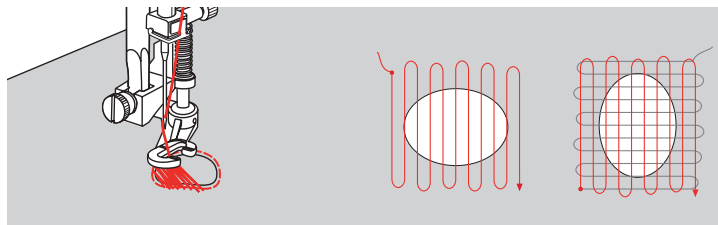

6.8 Automatické látanie a spevnené plátanie

Jednoduchý plátač program č. 22 je obzvlášť vhodný pre rýchle látanie opotrebovaných alebo poškodených miest. Vhodné je podložiť opotrebovanú alebo poškodenú oblasť tenkou látkou, prípadne ju podlepiť samolepiacim stabilizátorom. Jednoduchý plátač program č. 22 nahrádza pozdĺžna vlákna na všetkých materiáloch. Ak sa plátač program ušije skreslený, opravte ho vyvážením.

Spevnený plátač program č. 23 je obzvlášť vhodný pre rýchle látanie opotrebovaných alebo poškodených miest. Spevnený plátač program č. 23 nahrádza pozdĺžna alebo priečna vlákna na všetkých materiáloch.

Predpoklad:

- Materiál, ktorým poškodené miesto podkladajú, pristehujte.
- > Nasadte pätku pre gombíkové diery s posuvným meradlom (RJ)
- > Dotknite sa ikony «Základné stehy».
- > Zvoľte spevnený plátač program č. 23.



- > Spustíte prítlačnú pätku v strede trhliny.

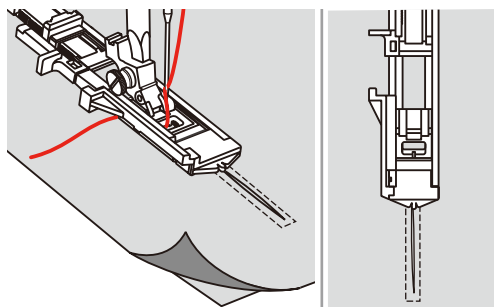

- > Nastavíte držiak gombíka na prítlačnej pätku na požadovanú dĺžku. Veľkosť látania je premenná.
 - Maximálna dĺžka je 2,6 cm (1 palec) a maximálna šírka je 7 mm (9/32 palca).

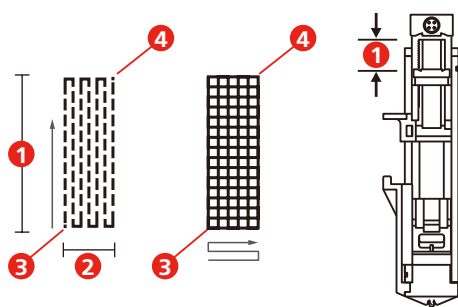
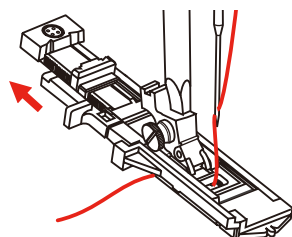

- | | | | |
|---|----------------|---|-------|
| 1 | Dĺžka plátania | 3 | Štart |
| 2 | Šírka plátania | 4 | Stop |

- > Umiestnite látku tak, aby ihla bola 2 mm (1/16 palca) pred plochou určenou k zaplátané.
- > Spustíte prítlačnú pätku.

Keď spúšťate prítlačnú pätku, nestláčajte na jej prednú časť, inak by sa látanie neušilo v správnej veľkosti.

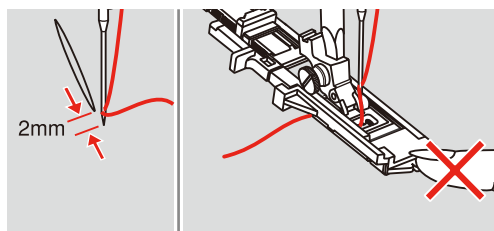

- > Vedzte hornú niť nadol do otvoru v prítlačnej pätku.
- > Vytiahnite páčku na gombíkové dierky čo najviac dole.
 - Umiestnite páčku za strmeň na pätku.

- > Pridržiavajte koniec hornej nite v ľavej ruke a začnite šiť.

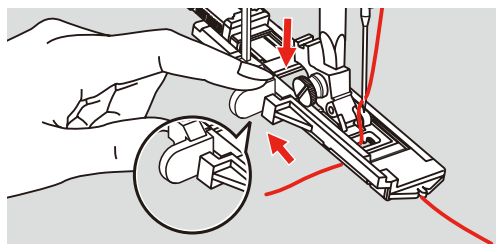

- > Ak je poškodená plocha príliš veľká, môžete ju prešit niekoľkokrát (prípadne naprieč), kým nedosiahnete požadovaný výsledok.

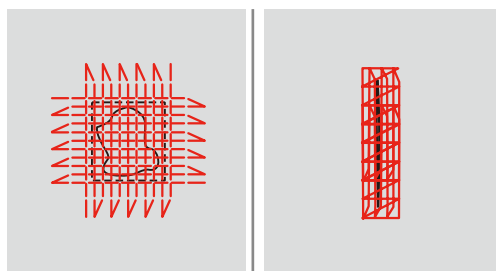

6.9 Začísťovanie okrajov

Endlovací steh je vhodný pre začísťovanie všetkých druhov látok. Pre jemné látky použite plátaciu niť.

Predpoklad:

- Okraj látky by mal byť plochý, nemal by sa rolovať.

- > Nasadte endlovaciu pätku (DA).

- > Nasadte endlovaciu pätku (DA).

- > Dotknite sa ikony «Základné stehy».

- > Nenastavuje steh ani príliš dlhý, ani príliš široký.

- > Vedte okraj látky na stred prítlačnej pätky, aby ihla na jednej strane prechádzala látkou a na druhej strane mimo jej okraj.

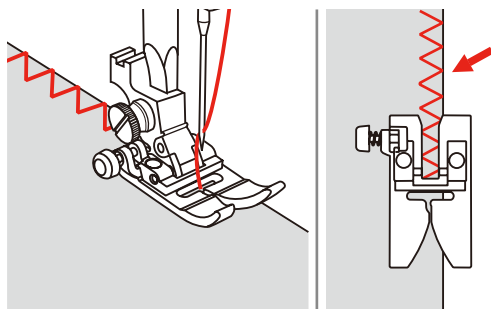

6.10 Dvojitý overlock

A double overlock seam is suitable for looser knit fabric and for cross seams in woven fabric. When working with jersey, a jersey needle should be used to prevent damaging the knit fabric. When sewing stretch materials, use a stretch needle.

- > Nasadte endlovaciu pätku (DA).
- > Dotknite sa ikony «Základné stehy».
- > Zvoľte Dvojitý overlockový steh č. 10.

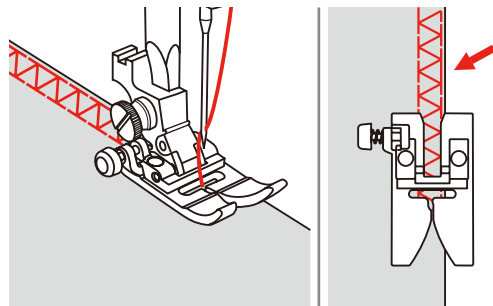

6.11 Vari overlock

Sewing overcasting stitches along the edges of fabric to prevent them from fraying. When sewing stretch materials, use a stretch needle.

- > Nasadte overlockovú pätku (DI).
- > Dotknite sa ikony «Základné stehy».
- > Zvoľte dvojitý overlockový steh č. 3.
- > Šite a vedte okraj látky podľa vodítka na overlockovej pätke.

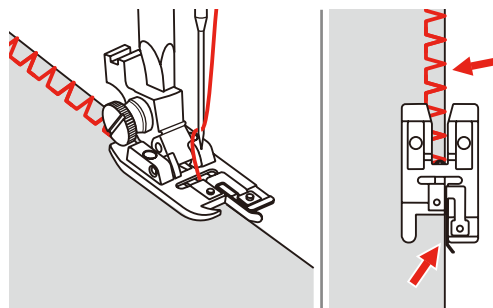

6.12 Prešívanie okrajov s vodítkom švu

Ak šijete rovnobežné ozdobné linky, odporúčame použiť vodítko švu.

- > Nasadte endlovaciu pätku (DA).
- > Dotknite sa ikony «Základné stehy».
- > Zvoľte rovný steh č. 1.
- > Nasadte vodidlo švu do otvoru v prítlačnej pätke.



- > Ušite prvý rad a potom látku posuňte tak, aby boli pri šití každej ďalšej línie vodítka kopírovalo predchádzajúcu líniu.

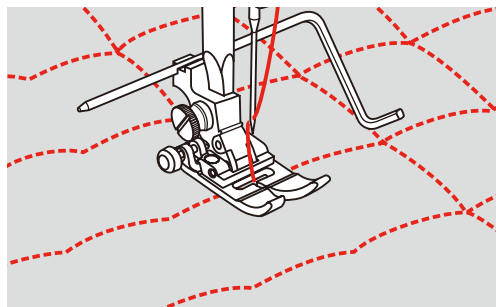

6.13 Šitie úzkeho lemu



- > Nasadte lemovaciu pätku (DG) (mimo základné príslušenstvo).
- > Dotknite sa ikony «Základné stehy».
- > Zvoľte rovný steh č. 1.
- > Zhruba na 5 centimetroch okraja látky preložte okraj o cca 3 mm a ešte raz o 3 mm.

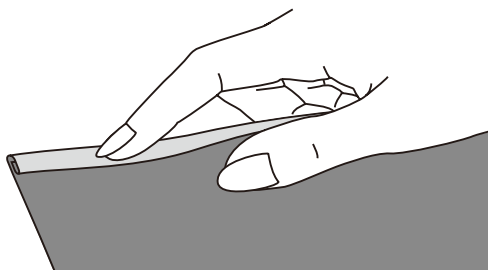

- > Vložte okraj látky pod prítlačnú pätku rubovou stranou látky nahor. Látky pod prítlačnú pätkou by malo byť nepatrne menej, než je šírka pätky.
- > Ušite 4-5 stehov.
- > Zdvihnite ihlu a prítlačnú pätku.
- > Vytiahnite látku dozadu o cca 10-15 cm. Nestrihajte niť.
- > Pridržte 4 nite v ľavej ruke. Pravou rukou zatiahnite okraj látky do špirálového vodidla v lemovací pätky.

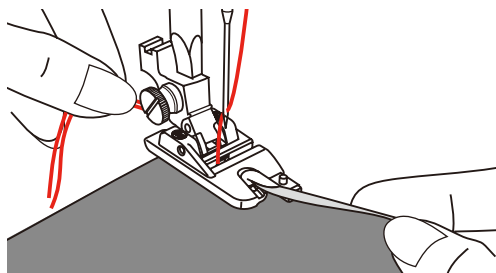

- > Spustite prítlačnú pätku.
- > Pomaly šite a ľahko prekladajte okraj látky pred lemovacou pätkou a držte ho vpravo. Vedte okraj látky rovnomerne do špirálového vodidla lemovací pätky a šite.

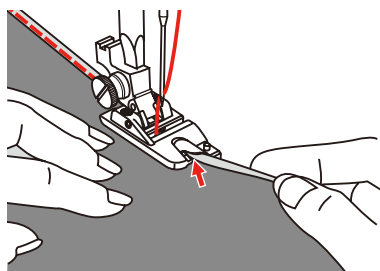

6.14 Slepý steh

Pre neviditeľné lemy na stredne silných až silných bavlnených, vlnených i zmesových látkach.

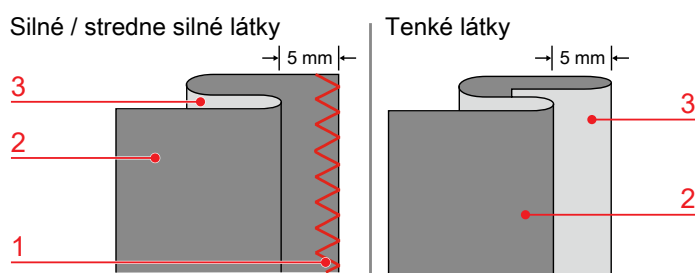

- | | | | |
|---|---------------------|---|---------------------|
| 1 | Začistovací šev | 3 | Lícová strana látky |
| 2 | Opačná strana látky | | |

Predpoklad:

- Okraje látok sú začistené.
- > Nasadíte pätku pre slepý steh (DM).
- > Dotknite sa ikony «Základné stehy».
- > Zvoľte Slepý steh č. 9.
- > Preložte látku podľa obrázku rubovou stranou nahor.
- > Vložte látku pod prítlačnú pätku.
- > Otáčajte ručným okolo proti smeru hodinových ručičiek, až sa ihla dostane doľava. ihla by mala len tak tak prepichovať sklad látky (3). Ak je tomu inak, upravte šírku stehu.
- > Nastavte vodidlo (2) otáčaním gombíka (1), až sa vodítko dostane priamo proti skladu.

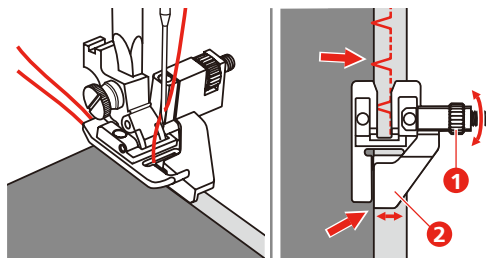

- > Šíte pomaly a vedzte látku opatrne pozdĺž vodítka.

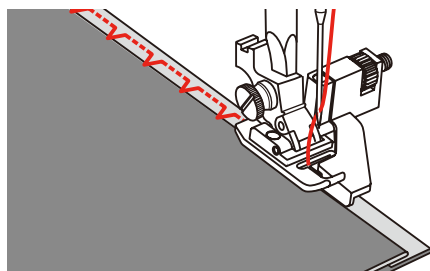

> Obráťte látku.

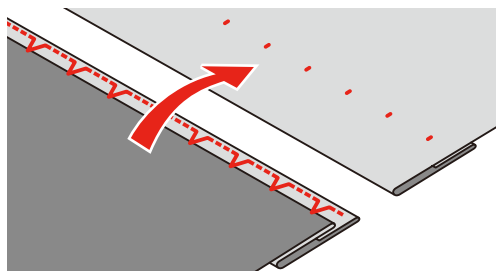

6.15 Šitie viditeľných lemov

Viditeľný lem sa hodí najmä pre elastické švy na trikote z bavlny, vlny syntetických a zmesových látok.



- > Nasadte vyšívaciu pätku (JK).
- > Dotknite sa ikony «Základné stehy».
- > Zvoľte Trikotový steh č. 14.
- > Zožehlite lem a podľa potreby ho pristehujte.
- > Podľa potreby znížte prítlak pätky.
- > Ušite lem požadovanej hĺbky z lícovej strany.
- > Na rubovej strane odstrihnite prebytočnú okraj.

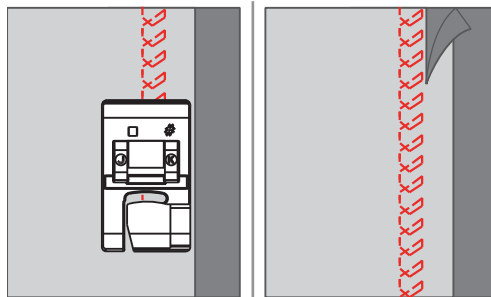

6.16 Stehovanie

Pre stehovanie je vhodné použiť tenkú plátaciu niť. Ľahšie sa odstraňuje. Najdlhšia možný steh je 5 mm. Odporúčaná dĺžka stehu je 3,5 - 5 mm. Stehovaciu steh je vhodný tam, kde je požadovaná veľká dĺžka stehu.



- > Nasadte endlovaciu pätku (DA)
- > Dotknite sa ikony «Základné stehy».
- > Zvoľte Stehovací steh č. 21.
- > Nastavte dĺžku stehu.
- > Zašpendlite si látky v pravom uhle k smeru stehu, aby po sebe nešmýkali.
- > Na začiatku a na konci ušite 3 - 4 zapošívacie stehy.

6.17 Šitie silných miest

- > Nasadte endlovaciu pätku (DA).
 - Ak stlačíte čierne tlačidlo vľavo na pätku predtým, než spustíte pätku nadol (1), pätku sa zablokuje vo vodorovnej polohe. To zaručuje rovnomerné podávanie na začiatku švu a uľahčuje šitie viac vrstiev látky, napríklad, keď šijete cez švikiy pri lemovaní džínsov.
- > Akonáhle dosiahnete najvyššieho bodu, spustíte ihlu do spodnej polohy a zdvihnete prítláčnú pätku.
- > Stlačte predok prítláčnej pätky a čierne tlačidlo, spustíte pätku a pokračujte v šití.
 - Po ušitie niekoľkých stehov sa čierne tlačidlo automaticky uvoľní.

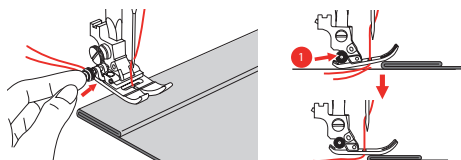

- > Ak vediete látku ručne a šijete od preloženej strany, podoprite pätku vloženiej jednej, dvoch alebo troch malých doštičiek z kompenzačnej podložky (1) pod prítláčnú pätku za ihlu.

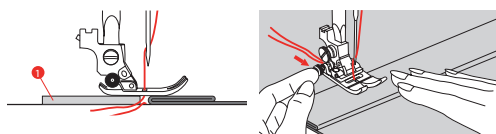

- 1 Kompenzačná podložka

6.18 Šitie rohov



- > Keď došijete na roh, zastavte stroj.
- > Zapichnete ihlu do látky.



- > Zdvihnite prítlačnú pätku.
- > Použite ihlu ako os otáčania a otočte látku.
- > Spustite prítlačnú pätku a pokračujte v šití.

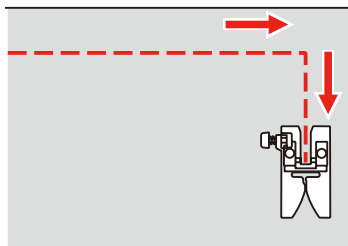

7 Ozdobné stehy

7.1 Prehľad ozdobných stehov

V závislosti od druhu materiálu si môžete zvoliť jednoduché alebo zložitejšie ozdobné stehy, ktoré budú materiálu najlepšie vyhovovať.

- Ozdobné stehy, ktoré sú programované z jednoduchých rovných stehov, sú vhodné najmä pre tenké materiály, napr. Ozdobný steh č. 142.
- Ozdobné stehy, ktoré sú programované z trojitých rovných stehov alebo z niekoľkých saténových stehov, sú vhodné najmä pre stredne hrubé materiály, napr. Ozdobný steh č. 152.
- Ozdobné stehy, ktoré sú programované zo saténových stehov, sú vhodné najmä pre stredne hrubé materiály, napr. Ozdobný steh č. 142.

Pre dokonalé tvorenia stehov je výhodné používať niť rovnakej farby ako hornú aj spodnú a stabilizátor. Na materiály s vlasom alebo s dlhými vláknami je vhodné použiť navyše na lícovej strane vodou rozpustný stabilizátor, ktorý môžete po ušití ľahko odstrániť.

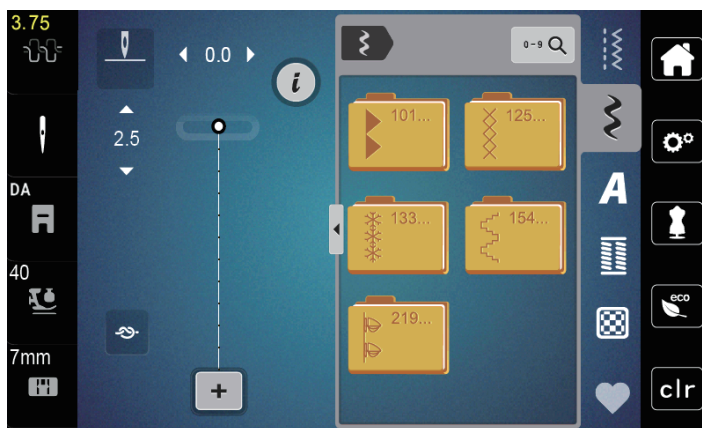

Ozdobný steh	Číslo stehu	Názov
	101-124	Saténové stehy
	125-132	Krížikové stehy
	133-153	Kvetinové stehy
	154-218	Ornamentálne stehy
	219-233	Novinky

7.2 Zmena hustoty stehov

U saténových stehov (napr. Č. 101) je možné meniť hustotu. Skrátením stehu sa zvýši jeho hustota. Predĺžením stehu sa zníži jeho hustota. Naprogramovaná dĺžka stehového vzoru sa neovplyvní.

- > Zvoľte si saténový steh.
- > Dotknite sa ikony «i» -Dialog.



- > Dotknite sa ikony «Editácia dĺžky vzoru / hustoty stehu».
- > Hustotu nastavte ikonami (1) «->» alebo «+».



7.3 Krížikové stehy

Krížikový steh je tradičná technika, ktorá rozširuje ponuku ozdobných stehov. Ak šijete krížikovým stehom na látku s textúrou plátna, získate vzhľad ručné krížikové výšivky. Krížikové stehy šité vyšivacou bavlnkou majú plnšie vzhľad. Krížikový steh sa používa najmä na bytové dekorácie, na zdobenie odevov a všeobecne k vyšivaniu. Keďže sa všetky následné rady vzťahujú k prvej rade, je nutné prvý rad ušit v priamke.

- > Nasadte endlovaciu pätku (DA) alebo vyšivaciu pätku (JK) alebo otvorenú vyšivaciu pätku (DN) (mimo základné príslušenstvo).
- > Zvoľte krížikový steh z ozdobných stehov č. 125-132 a podľa potreby ich kombinujte.
- > Ušite prvý rad do priamky podľa vodidla švu.
- > Vedľa prvého radu ušite druhú na vzdialenosť jednej šírky prítlačnej pätky alebo podľa vodidla.

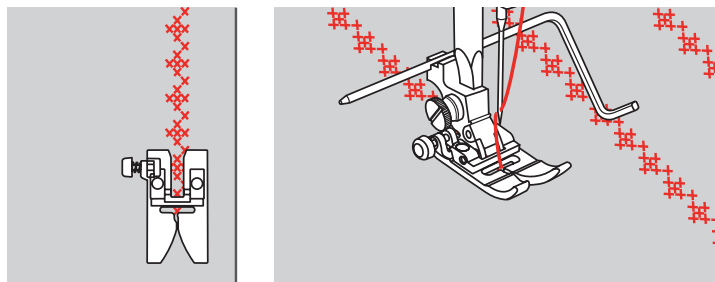

8 Abecedy

8.1 Prehľad abecied

Tlačiarenské, dvojité tlačenie aj písaciu abecedu možno šiť v dvoch rôznych veľkostiach ako veľké aj malé písmená.

Pre dokonalé tvarovanie stehov odporúčame používať hornú a spodnú niť tej istej farby. Látku môžete na rubovej strane spevniť vyšivacím stabilizátorom. Pre látky s vlasom alebo s dlhými vláknami, napr. froté, je vhodné použiť navyše na lícovej strane vodou rozpustný stabilizátor.

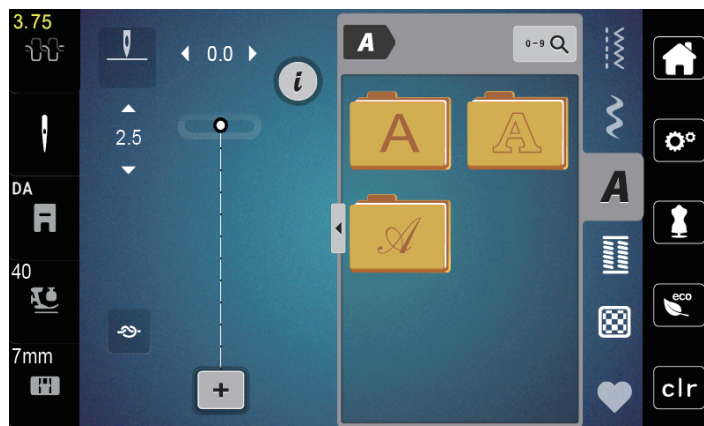

Stehové vzory	Názov
ABCabc	Tlačiarenská abeceda
ABCabc	Dvojitá tlačiarenská abeceda
<i>ABCabc</i>	Písací (Šikmé)

8.2 Vytvorenie nápisu



Vhodné je ušit si najprv vzorku rovnakou niťou na rovnakú látku s rovnakým stabilizátorom. Látku je nutné viesť rovnomerne a ľahko, netlačiť na ňu a dať pozor, aby sa nikde nezachytila. Za látku počas šitia netahajte, netlačte na ňu a nebráňte jej v pohybe.



- > Dotknite sa ikony «Abecedy».
- > Zvoľte si font.



- > Dotknite sa ikony «Režim Single / Kombi» (1) a vytvorte kombináciu.

- > Dotykom ikony «Zobrazit abecedy» (2) otvorte rozšírený režim zadávania.

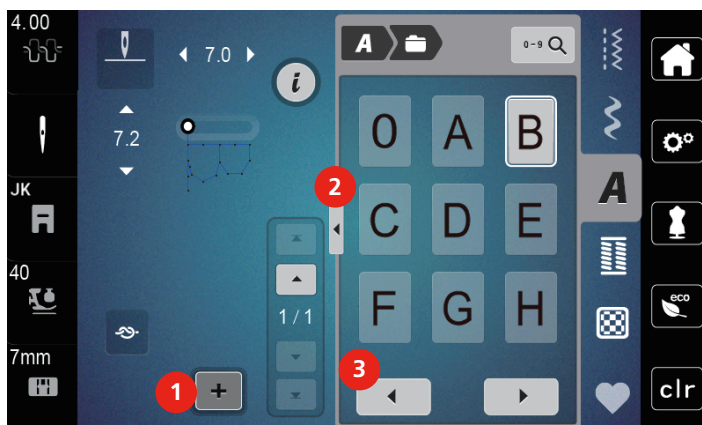

- > Zvoľte si písmená.



- > Dotykom ikony «Šípka vľavo» (3) si zobrazíte ďalšie písmená.



- > Dotykom ikony «DEL» zmažete jednotlivé písmená zadaného textu.

- > Ďalším dotykom ikony «Zobrazit abecedy» (1) opäť zatvorte rozšírený režim zadávania.









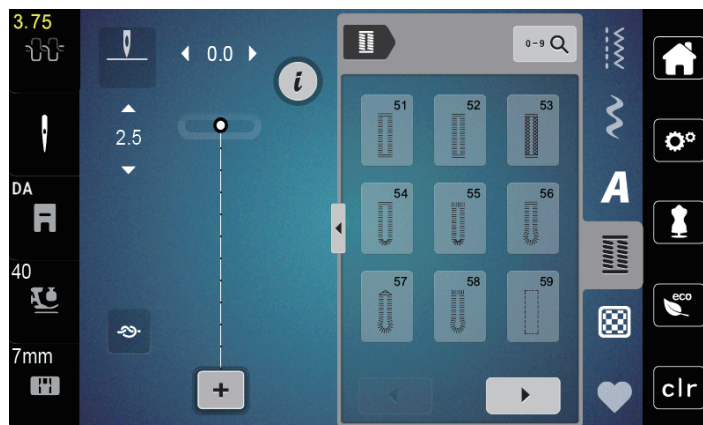









9 Gombíkové dierky

9.1 Prehľad gombíkových dierok

Pre vytvorenie správnej dierky pre každý gombík, na každý účel a na akomkoľvek odevu je bernette b77 vybavená úctyhodnou kolekciou gombíkových dierok. Príslušný gombík môžete prišit' automaticky. Šiť môžete aj očká.



Gombíková dierka	Číslo gombíkovej dierky	Názov	Popis
	51	Štandardná gombíková dierka	Pre tenké až stredne hrubé látky; blúzky, šaty, posteľná bielizeň.
	52	Štandardná gombíková dierka úzka	Pre tenké až stredne hrubé látky; blúzky, šaty, detské a dojčenské oblečenie, umelecké remeslá.
	53	Pružná gombíková dierka	Pre akýkoľvek pružný žerzej z bavlny, vlny, hodvábu aj zo syntetických vlákien.
	54	Zaoblená gombíková dierka s normálnou uzávierkou	Pre stredne silné až silné látky šaty, saká, kabáty, plášte.
	55	Zaoblená gombíková dierka s vodorovnou uzávierkou	Pre stredne silné až silné látky šaty, všetky druhy materiálov, šaty, saká, kabáty, pláštenky.
	56	Očková gombíková dierka	Pre silnejšie nepružné látky; saká, kabáty, odevy pre voľný čas.
	57	Očková gombíková dierka so špicatou uzávierkou	Pre silné nepružné látky; saká, kabáty, odevy pre voľný čas.
	58	Očková gombíková dierka s vodorovnou uzávierkou	Pre silné nepružné látky; saká, kabáty, odevy pre voľný čas.

Gombíková dierka	Číslo gombíkovej dierky	Názov	Popis
	59	Gombíková dierka rovným stehom	Program pre stabilizáciu gombíkových dierok, pre otvory vreciek, spevňovanie gombíkových dierok, najmä pre gombíkové dierky na koži a imitácie kože.
	63	Tradičné	Pre tenké až stredne silné tkaniny; blúzky, šaty, odevy pre voľný čas a posteľná bielizeň.
	64	Gombíková dierka so zaoblenými uzávierkami	Pre stredne silné až silné látky šaty, všetky druhy materiálov.
	66	Gombíková dierka so špicatými uzávierkami, úzka	Ozdobná gombíková dierka pre stredne hrubé látky, blúzky, šaty a saká.
	69	Ozdobná gombíková dierka so špicatými uzávierkami	Ozdobná gombíková dierka pre pevnejšie nepružné látky.
	71	Pružná gombíková dierka	Pre džínsy alebo pružnej hrubo tkanej látky.
	60	Program pre prišívanie gombíkov	Pre gombíky s 2 a 4 dierkami.
	61	Očko drobným endlovacím stehom	Otvory pre šnúrky a úzke stuhy, ozdoby.
	62	Očko rovným stehom	Otvory pre šnúrky a úzke stuhy, ozdoby.

9.2 Značenie gombíkových dierok

- > Nakreslite si polohu gombíkové dierky na látku.
 - Maximálna dĺžka gombíkové dierky je 3 cm (1 3/16 "). (Súčet priemeru a hrúbky gombíka).
- > Veľkosť gombíkové dierky je daná gombíkom vloženým do držiaka.

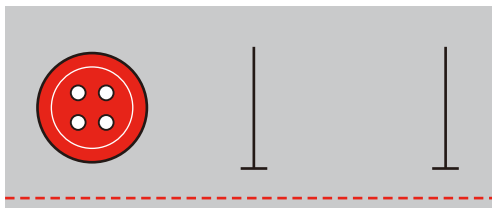

9.3 Automatické šitie gombíkovvej dierky

- > Nasadte pätku pre gombíkové dierky s posuvným meradlom (RJ).
- > Vytiahnite držiak gombíka a vložte do neho gombík.
- > Ved'te hornú niť nadol do otvoru v prítlačnej pätku a vložte ju pod pätku.
- > Dotknite sa ikony «Gombíkové dierky».
- > Zvoľte si gombíkovú dierku.

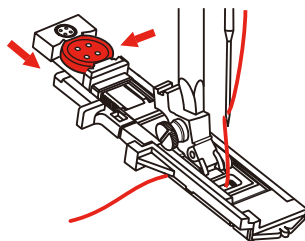

- > Nastavte si šírku a dĺžku stehu podľa požadovanej šírky a hustoty.
- > Vložte látku pod pätku tak, aby stredová značka bola proti ose gombíkovvej dierky (1).

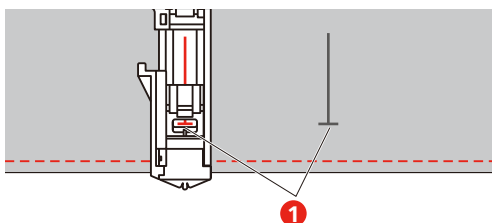

- > Stlačte tlačidlo «Štart / Stop».
 - Kým je páčka pre gombíkovú dierku hore, na displeji je chybové hlásenie, ktoré Vám pripomína, že máte páčku vytiahnuť.
- > Stiahnite páčku na gombíkové dierky čo najviac dole, až zacvakne.

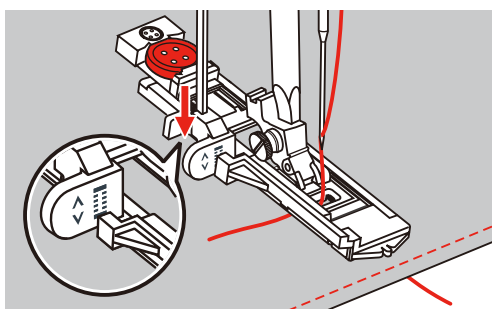

- > Pridržiavajte koniec hornej nite kolmo k pätke a začnite šiť.
- Po dokončení gombíkovej dierky stroj automaticky zapošíjeme a zastaví sa.

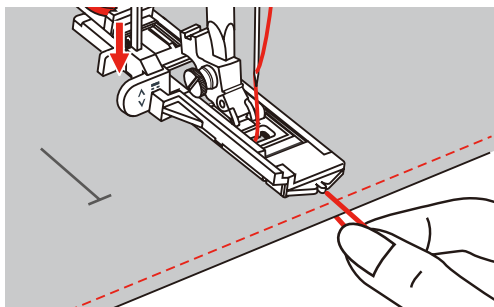

- Gombíkové dierky sa šijú od predného konca prítlačnej pätky k zadnému, ako je vidieť na obrázku.

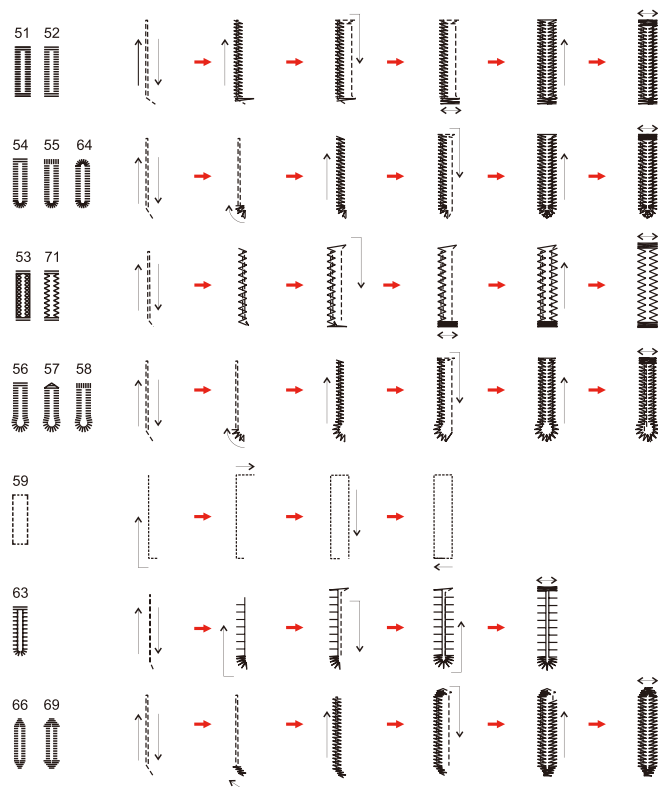

- > Zdvhnete prítlačnú pätku a odrežete nit.
- > Po dokončení zdvihnete páčku pre gombíkové dierky až na doraz.

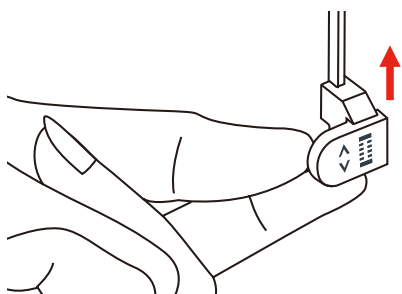

- > Prerežte gombíkovú dierku páračky a dávajte pozor, nech neporežú do stehu. Použite špendlík ako doraz, aby ste nezarezali do uzávierky.

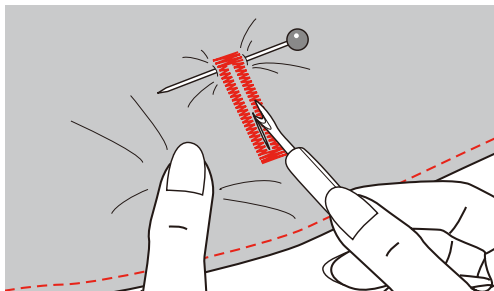

9.4 Spevnená gombíková dierka

Ak šijete gombíkovú dierku na pružnej látke, zaháknite pod pätku pre gombíkové dierky silnú niť alebo šnúrku.

- > Nasadte pätku pre gombíkové dierky s posuvným meradlom (RJ).
- > Vytiahnite držiak gombíka a vložte do neho gombík.
- > Vedte niť otvorom v prítlačnej pätke a pod pätku.

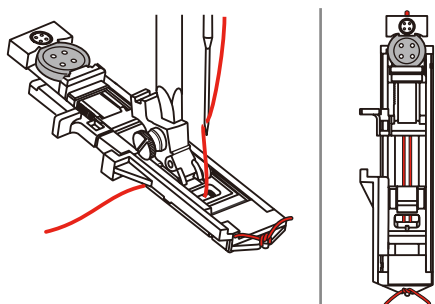

- > Vedte konce šnúrky dopredu pod pätkou, zaháknite ich do drážok a dočastne ich tu zviažte.
- > Než začnete šiť, nastavte šírku a dĺžku stehu.

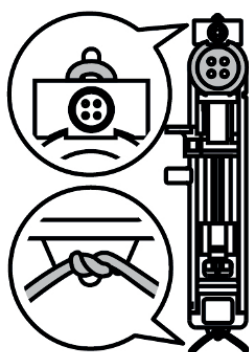

- > Spustite prítlačnú pätku a šite gombíkovú dierku.
 - Stroj bude šiť gombíkovú dierku cez šnúrku, ktorú zakryje.
- > Zatiahnutím za konce šnúrok vtiahnite slučku do uzávierky.
- > Ihlou pre ručné šitie prevlečte konce šnúrky na zadnú stranu látky a tam ich zviažte alebo ich zaistite stehmi.

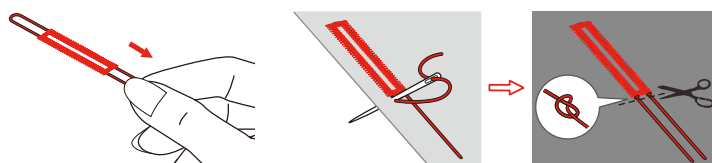

9.5 Prišívanie gombíkov

Programom pre prišívanie gombíkov môžete prišívajúť gombíky s dvoma alebo štyrmi dierkami, patenty a háčiky. Pre zvýšenie pevnosti gombíka môžete program nechať prebehnúť dvakrát. Pri šití gombíka so štyrmi dierkami sa najprv šijú dve predné dierky.

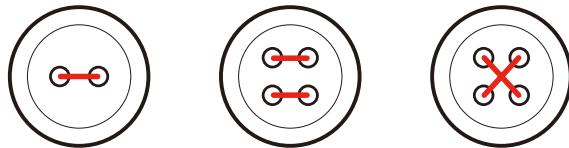

V programe pre prišívanie gombíka sa ušije vždy prvý zapošívací steh v ľavej dierke gombíka.



- > Nasadte pätku pre prišívanie gombíkov (RC).
- > Dotknite sa ikony «Gombíkové dierky».
- > Zasuňte podávač.
- > Krátky program na prišívanie gombíkov č. 60.
- > Položte gombík na látku.
- > Otáčaním ručným kolesom skontrolujte vzdialenosť medzi dierkami gombíka. Podľa potreby upravte šírku stehu.

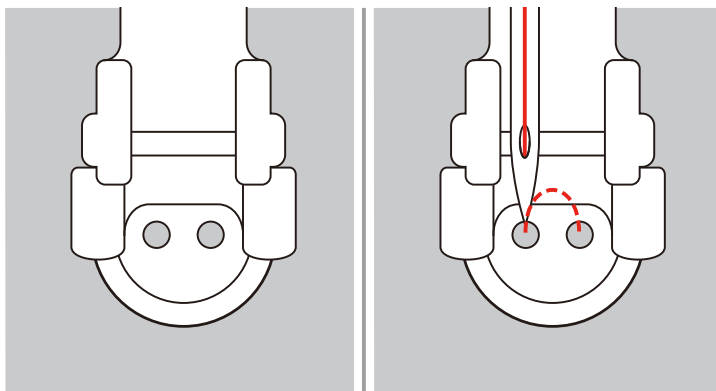

- > Pridržiavajte nite a začnite šiť.
 - Stroj ušije program pre prišívanie gombíkov a automaticky sa zastaví.
 - Ak vyžadujete krčok, položte na gombík plátaciu ihlu a šite cez ňu.
- > Zatiahnite za spodnú niť, až sa horná niť objaví na rubovej strane.
- > Obe nite ručne zviažte.

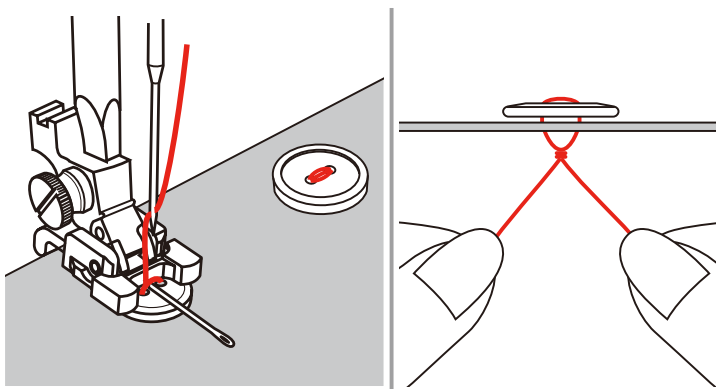

9.6 Šitie očiek



Ak chcete očko spevniť, ušite ho dvakrát. Ak je to potrebné, upravte vyváženie.



- > Nasadte endlovaciu pätku (DA) alebo vyšivacou pätku (JK) alebo otvorenú vyšivaciu pätku (DN) (mimo základné príslušenstvo).
- > Dotknite sa ikony «Gombíkové dierky».
- > Krátky program na očká č. 61 alebo č. 62.
- > Veľkosť očka zmeníte otáčaním «Horným multifunkčným ovládačom» alebo «Spodným multifunkčným ovládačom».
- > Spustite program pre očká.
 - Stroj sa automaticky zastaví na konci programu pre očká.
- > Prepichnete očko šidlom, dierovacími kliešťami alebo prerážač.

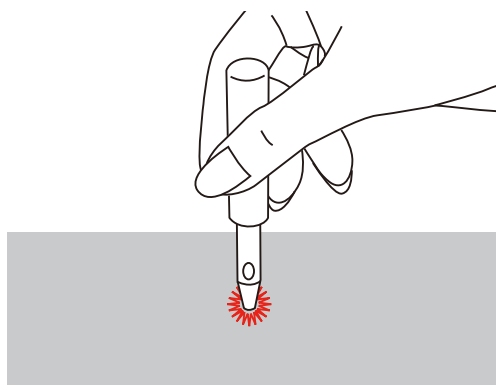

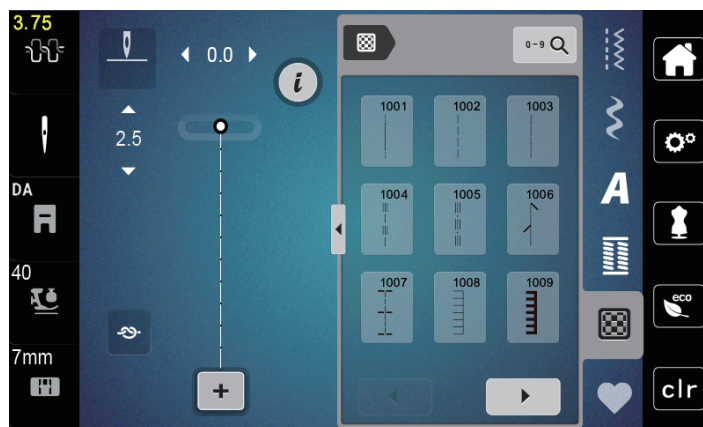

10 Quiltovanie

10.1 Prehľad quiltovacích stehov



Stehové vzory	Číslo stehu	Názov	Popis
	1001	Quiltovanie, quiltovací program sa za poštie	Zapoštie začiatku a konca šitia krátkymi stehy dopredu.
	1002	Quiltovací rovný steh	Ravný steh dĺžky 2 mm k zošívaniu patchworkových dielikov
	1003	Patchworkový steh/ Ravný steh	Ravný steh dĺžky 3 mm.
	1004	Quiltovací steh ručného vzhľadu 1005, 1030, 1034, 1035	Imitácia ručného stehu s monofilovým vláknom.
	1006	Ozdobné varianty quiltového stehu 1007, 1010-1012, 1015-1019, 1025-1027, 1031-1032	Pre "bláznivý patchwork" a quiltovanie.
	1008	Prikrývkový steh	Pre aplikácie a našívania stúh.
	1009	Dvojitý prikrývkový steh	Pre aplikácie a našívania stúh.
	1013	Prikrývkový steh obojstranný	K zošitiu dvoch aplikácií, "bláznivý patchwork".
	1014	Dvojitý prikrývkový steh obojstranný	K zošitiu dvoch aplikácií, "bláznivý patchwork".

Stehové vzory	Číslo stehu	Názov	Popis
	1020	Varianty perového stehu 1021-1023	Pre "bláznivý patchwork" a quiltovanie.
	1024	Drobné meandry	Imitácia meandrového quiltovania.
	1029	Páperový steh 1028, 1033	Pre "bláznivý patchwork" a quiltovanie.

10.2 Quiltovanie, zapošívací program



- > Nasadíte endlovaciu pätku (DA)
- > Dotknite sa ikony «Quiltovacie stehy».
- > Zvoľte quiltovací stehový vzor č. 1001.
- > Zošliapnite ovládací pedál.
 - Stroj ušije na začiatku automaticky 5 stehov dopredu.



- > Ušite šev požadovanej dĺžky.
- > Stlačte tlačidlo «Zapošitie».
 - Stroj ušije automaticky 5 stehov dopredu a automaticky sa zastaví.

10.3 Šitie quiltovacích stehov ručného vzhľadu

Quiltovacie stehy ručného vzhľadu sa hodí pre všetky látky a výrobky, ktoré majú vyzerať ako ručne šité. Odporúča sa použiť monofilnú niť ako horný a vyšívacia niť ako spodná. Je vhodné šiť pomalšie, aby sa monofilná niť netrhala. Podľa potreby je možné upraviť napätie hornej nite a vyváženie podľa druhu látky a zvoleného quiltovacieho stehu.



- > Nasadíte vyšívaciu pätku (JK) / endlovaciu pätku (DA).
- > Dotknite sa ikony «Quiltovacie stehy».
- > Zvoľte quiltovacie stehy ručného vzhľadu č. 1004 alebo 1005.
- > Ak je potrebné, upravte napätie hornej nite a vyváženie podľa druhu látky a zvoleného quiltovacieho stehu.
- > Zošliapnutím ovládacieho pedálu alebo tlačidlom «Štart/Stop» spustíte stroj.

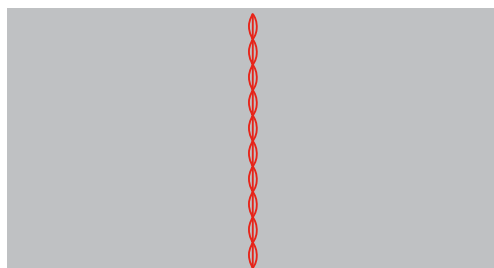

10.4 Voľné quiltovanie



Vedenie látky pri quiltovaní Vám uľahčia quiltovacie rukavice s gumovými bodkami.

Odporúčame použiť násuvný stolík a kolenné páku FHS. Pri voľnom quiltovaní je výhodné quiltovať od stredu von a viesť látku plynulými krúživými pohybmi pre vytvorenie vzorov podľa vlastnej predstavy. Voľné quiltovanie a látanie vychádzajú z toho istého princípu.

Pri meandrovom quiltovaní sa celý povrch látky zaplní quiltovacími stehmi. Jednotlivé čiary stehov sú oblé a nikdy sa navzájom nekrižuje.

Predpoklad:

- Hornú vrstvu, vatelín a spodnú vrstvu zašpendlite alebo zostehujte.
- > Zasuňte podávač.
- > Nasadte pätku pre voľné quiltovanie (RX) na pätkovej tyči.
 - Tríň (1) látacej / vyšívacej pätky by mal ležať na skrutke ihlovej svorky (2).
- > Zatlačte pätku pre voľné quiltovanie pevne ukazovákom zozadu na pätkovej tyči a upevnite ju skrutkou (3).

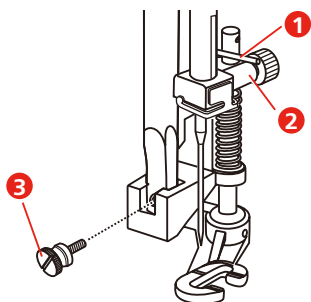

- > Dotknite sa ikony «Základné stehy».
- > Zvoľte rovný steh č. 1.
- > Podľa potreby prispôbte napätie hornej nite Vášmu projektu.
- > Zošliapnutím ovládacieho pedálu alebo tlačidlom «Štart/Stop» spustíte stroj.
- > Vedte látku oboma rukami blízko prítlačnej pätky, ako by bola vo vyšívacom rámečku.
- > Ak leží niť na látke, spomalte pohyb.
- > Ak sa na rube látky tvoria uzlíky, pohybujte látkou rýchlejšie.

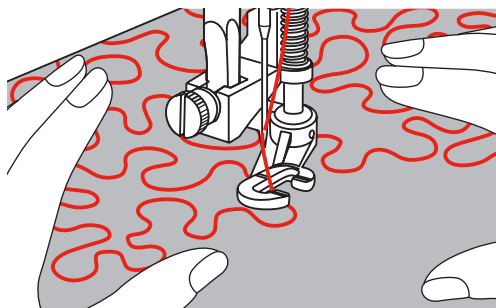

11 Údržba a čistenie

11.1 Intervaly čistenia a údržby

Pre zaistenie funkčnosti stroja a kvality šitia je nutné stroj pravidelne čistiť a vykonávať údržbu. Interval pre čistenie a údržbu stroja závisí od rôznych faktorov, napríklad od látky a niti, ktoré používate.

Po ušití 500 000 stehov sa zobrazí hlásenie, ktoré je pokynom na vyčistenie stroja.

Po ušití 4 000 000 stehov od údržby stroja v servise sa zobrazí hlásenie, ktoré je pokynom na vykonanie údržby.

11.2 Čistenie displeja

- > Displej čistite mierne navlhčenou handričkou z mikrovlákna, keď je vypnutý.

11.3 Čistenie podávača

Čas od času je nutné odstrániť spod stehovej dosky zvyšky nití a prach.

- > Zdvihnute ihlu a prítlačnú pätku.

UPOZORNENIE

Elektricky poháňané súčasti

Nebezpečenstvo úrazu v blízkosti ihly a chapača.

- > Vypnite stroj a vypojte ho zo zásuvky.

- > Odstráňte ihlu a prítlačnú pätku.
- > Zasuňte podávač.

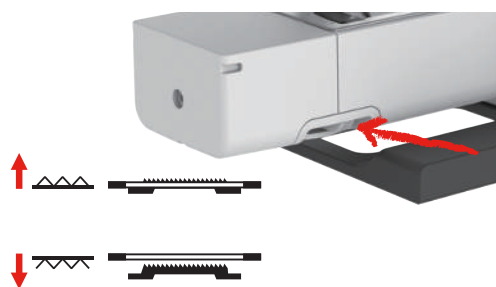

- > Odstráňte stehovú dosku.

POZOR

Zvyšky prachu a nití vo vnútri stroja

Poškodenie mechanických a elektronických súčastí.

- > Použite štetec alebo mäkkú handričku.
- > Nepoužívajte stlačený vzduch v spreji.

- > Vyčistite podávač handričkou.

11.4 Čistenie chapača

UPOZORNENIE

Elektronicky poháňané súčasti

Nebezpečenstvo úrazu v blízkosti ihly a chapača.

- > Zdvihnute prítlačnú pätku.
- > Vypnite hlavný vypínač (poloha "O") a odpojte stroj zo zásuvky.

- > Zložte prítlačnú pätku a ihlu.

- > Odstráňte stehovú dosku.
- > Vyčistite cievkové puzdro štetčekom.

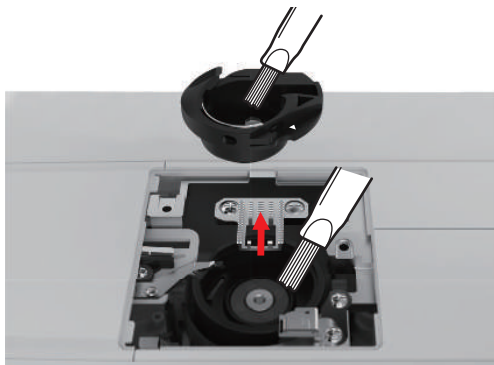

- > Zdvihnite ihlu do najvyššej polohy.
- > Odstráňte cievkové puzdro.



- > Vyčistite dráhu chapača štetčekom.
- > Zasuňte cievkové puzdro.
Poznámka: Značky na cievkovom puzdre a na stehovej doske si musia zodpovedať.
- > Vráťte stehovú dosku na miesto.
- > Nasadte kryt spodnej nite.
- > Nasadte ihlu a prítlačnú pätku.

11.5 Mazanie ihlovej tyče

Ihlová tyč sa nebude pohybovať plynulo bez občasného namazania. Ak používate stroj často, je nutné ihlovú tyč mazať raz za šesť mesiacov, aby sa nezadrela.

VAROVANIE

Elektronicky poháňané súčasti

Nebezpečenstvo úrazu v blízkosti ihlovej tyče.

- > Vypnite hlavný vypínač (poloha "O") a odpojte stroj zo zásuvky.

- > Odstráňte ochranné viečko a vyskrutkujte skrutku (2).

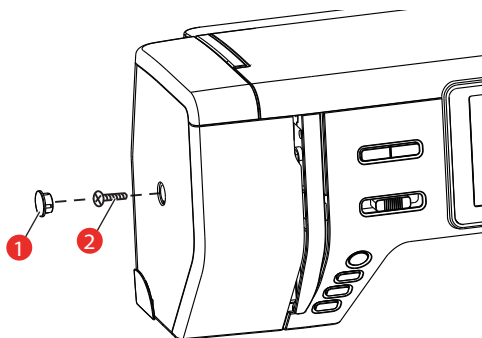

- > Odstráňte kryt hlavy (3).
- Po odstránení krytu hlavy dávajte pozor na pohyblivé časti.

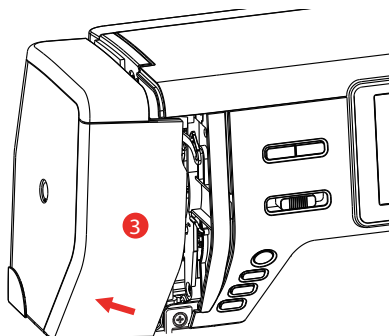

- > Kvapnite kvapku oleja na pohybový mechanizmus ihlovej tyče: na klukový hriadeľ ihlovej tyče, trň ihlovej tyče a držiak ihlovej tyče (podľa šípok na obrázku).

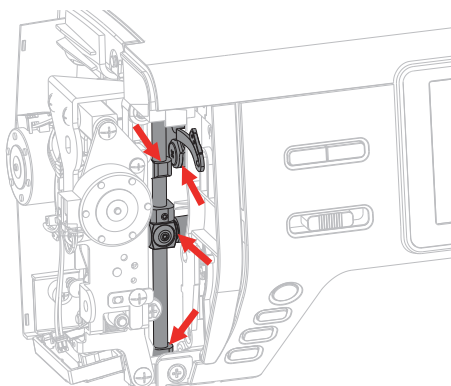

- > Otočte niekoľkokrát ručným okolo a handričkou odstráňte prebytočný olej.
- > Vráťte kryt na miesto.

12 Errors and Faults









12.1 Riešenie problémov



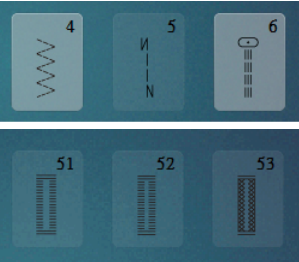

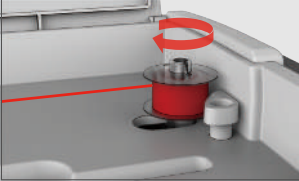
Závada	Príčina	Náprava
Nerovnomerná tvorba stehov	Horná niť je príliš napnutá alebo príliš voľná.	> Nastavenie napätie hornej nite.
	Tupá alebo ohnutá ihla.	> Vymeňte ihlu. Používajte kvalitné ihly BERNINA.
	Nekvalitná ihla.	> Používajte kvalitné ihly BERNINA.
	Nekvalitná niť.	> Používajte kvalitnú niť.
	Nevhodná kombinácia ihla/niť.	> Použite ihlu zodpovedajúcej hrúbke nite.
	Nesprávne navlečenie stroja.	> Navlečte stroj znovu.
	Ťahali ste za látku.	> Ved'te látku rovnomerne.
	Prach alebo zvyšky nití pod napínacou pružinou cievkového púzdra.	> Vyčistite chápač.
Vynechávanie stehov	Nesprávna ihla.	> Používajte ihly systému 130/705H.
	Tupá alebo ohnutá ihla.	> Vymeňte ihlu.
	Nekvalitná ihla.	> Používajte kvalitné ihly BERNINA.
	Nesprávne nasadená ihla.	> Nasad'te ihlu do ihlovej svorky plochou stranou dozadu až na doraz a utiahnite skrutku.
	Nesprávny hrot ihly.	> Prispôbte hrot ihly textúre materiálu.
Nesprávne stehy	Zvyšky nití medzi napínacími tanieriky.	> Preložte kúsok tenké látky a pretiahnite preložený okraj (nie hrubý okraj látky) medzi napínacími tanieriky.
	Nesprávne navlečenie stroja.	> Navlečte stroj znovu.
	V chapači je zachytená niť.	> Odstráňte hornú niť, vyberte cievkové puzdro, otáčajte ručným kolom dozadu a dopredu a odstráňte zvyšky nití.
	Nevhodná kombinácia ihla/niť.	> Skontrolujte kombináciu ihla/niť.

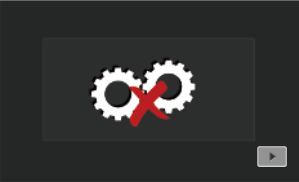

Závada	Príčina	Náprava
Trhá sa horná niť	Nevhodná kombinácia ihla/niť.	> Použite ihlu zodpovedajúcej hrúbke nite.
	Horná niť je príliš napnutá.	> Znížte napätie hornej nite.
	Nesprávne navlečenie stroja.	> Navlečte stroj znovu.
	Nekvalitná niť.	> Používajte kvalitnú niť.
	Poškodená stehová doska alebo hrot chapača.	> Obráťte sa na špecializovaného predajcu bernette a nechajte si závalu opraviť. > Vymeňte stehovú dosku.
Trhá sa spodná niť	Cievka nie je správne vložená.	> Vyberte cievku, vložte ju späť a potiahnite za niť. – Niť by sa mala ľahko odvíjať.
	Spodná niť nie je správne navinutá.	> Skontrolujte spodnú niť a navlečiete ju znovu.
	Ihlový otvor v stehovej doske je poškodený.	> Obráťte sa na špecializovaného predajcu bernette a nechajte si závalu opraviť. > Vymeňte stehovú dosku.
	Tupá alebo ohnutá ihla.	> Vymeňte ihlu.
Láme sa ihla	Nesprávne nasadená ihla.	> Nasadte ihlu do ihlovej svorky plochou stranou dozadu až na doraz a utiahnite skrutku.
	Ťahali ste za látku.	> Vedte látku rovnomerne.
	Tlačili ste na silnú látku.	> Použite vhodnú prítlačnú pätku pre hrubý materiál, napr. Džínsovú pätku č. 8. > Pri šití cez silnej švy používajte dištančnú podložku.
	Uzlíky na niti.	> Používajte kvalitnú niť.
Displej nie je aktívny	Nesprávne kalibračné dáta.	> Vypnite stroj. > Zapnite stroj a zároveň stlačte a podržte tlačidlá «Ihla doľava / doprava». > Prekalibrujete displej.
	Aktivovaný režim eco.	> Dotknite sa ikony «eco».
Nedá sa nastaviť šírka stehu	Zvolená ihla a stehová doska sa nedajú kombinovať.	> Vymeňte ihlu. > Vymeňte stehovú dosku.
Príliš nízka rýchlosť	Nevhodná teplota prostredia.	> Pred použitím nechajte stroj na jednu hodinu v teplej miestnosti.
	Zmeny v programe nastavenia.	> Nastavte rýchlosť v programe nastavenia. > Nastavte posuvník.

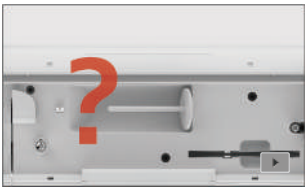
Závada	Príčina	Náprava
Stroj nejde spustiť	Nevhodná teplota prostredia.	> Pred použitím nechajte stroj na jednu hodinu v teplej miestnosti. > Pripojte stroj do zásuvky a zapnite hlavný vypínač.
	Stroj je poškodený.	> Obráťte sa na špecializovaného predajcu bernette.
Svetlo v tlačidle «Štart-/Stop» nesvieti	Chybná kontrolka.	> Obráťte sa na špecializovaného predajcu bernette.
Nesvieti osvetlenie pracovného priestoru, ani osvetlenie voľného ramena	Zmeny v programe nastavenia.	> Aktivujte ho v programe nastavenia.
	Osvetlenie je chybné.	> Obráťte sa na špecializovaného predajcu bernette.
Indikátor hornej nite nereaguje	Zmeny v programe nastavenia.	> Aktivujte ho v programe nastavenia.
	Indikátor hornej nite je chybný.	> Obráťte sa na špecializovaného predajcu bernette.
Indikátor spodnej nite nereaguje	Zmeny v programe nastavenia.	> Aktivujte ho v programe nastavenia.
	Indikátor spodnej nite je chybný.	> Obráťte sa na špecializovaného predajcu bernette.

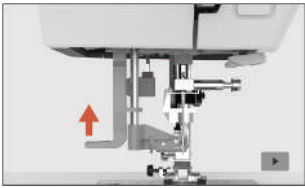
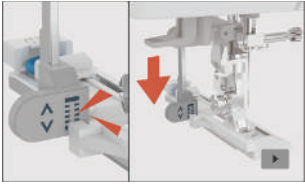
12.2 Chybové hlásenia

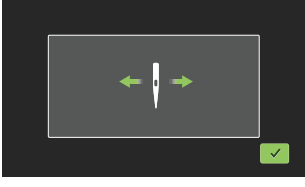
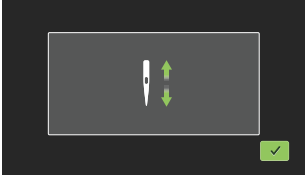
Hlásenie na displeji	Príčina	Náprava
	Toto číslo stehu neexistuje.	> Skontrolujte zadanie a zadajte nové číslo.
	Voľba stehového vzoru nie je v režime kombi možná.	> Skontrolujte zadanie a zadajte nové číslo.
	Číslo stehu nemožno zvoliť v režime kombi.	> Zvoľte si iné stehy.
	Zvolená ihla a stehová doska sa nedajú kombinovať.	<ul style="list-style-type: none"> > Skontrolujte, či je nasadená správna ihla a stehová doska. > Vymeňte ihlu a vyberte ju v užívateľskom rozhraní. > Vymeňte stehovú dosku a vyberte ju v užívateľskom rozhraní.
	Je zapnutý navíjač spodnej nite.	> Vypnite navíjač spodnej nite.
	Je deaktivovaný indikátor nite.	<ul style="list-style-type: none"> > Aktivujte obidva indikátory nite dotykem ikony «Potvrdiť». > Ak chcete nechať indikátory nití deaktivované, dotknite sa ikony «Storno».
 	Hlavný motor nefunguje.	<ul style="list-style-type: none"> > Otáčaním ručným okolo v smere hodinových ručičiek zdvihnite ihlu do hornej polohy. > Odstráňte stehovú dosku. > Odstráňte zvyšky nití. > Vyčistite chapač. > Vyberte chapač a skontrolujte, že vzadu na magnete chapača nie sú zachytené ulomené špičky ihliel.

Hlásenie na displeji	Príčina	Náprava
	Došla horná niť.	<ul style="list-style-type: none"> > Nasadte novú cievku s nitou. > Navlečte stroj znovu.
	Pretrhla sa horná niť.	<ul style="list-style-type: none"> > Navlečte stroj znovu.
	Došla spodná niť.	<ul style="list-style-type: none"> > Vyberte prázdnu cievku, naviňte spodnú niť a vložte cievku späť.
	Páčka navliekače nie je zdvihnutá.	<ul style="list-style-type: none"> > Zdvihnite páčku navliekača.
	Páčka pre gombíkové dierky sa nedotýka pätky pre gombíkové dierky s posuvným meradlom (RJ).	<ul style="list-style-type: none"> > Vytiahnite páčku na gombíkové dierky dole až na doraz, až sa zachytí za držiak.
	Páčka pre gombíkové dierky nie je vytiahnutá. Podávač je zasunutý.	<ul style="list-style-type: none"> > Vytiahnite páčku na gombíkové dierky dole až na doraz, až sa zachytí za držiak. > Vysuňte podávač.
	Ihla sa pohybuje do strán.	Keď vymeníte stehovú dosku, zobrazí sa táto ilustrácie, pretože je pravdepodobné, že sa ihla bude pohybovať.
	Ihla sa pohybuje hore.	<ul style="list-style-type: none"> > Skontrolujte, že v blízkosti stehovej dosky nie sú žiadne cudzie predmety. > Zdvihnite ihlu dotykom ikony «Potvrdiť».

Hlásenie na displeji	Príčina	Náprava
	<p>Od posledného pokynu k vyčisteniu bolo ušité 500 000 stehov.</p>	<ul style="list-style-type: none"> > Vyčistite stroj. > Ak chcete pripomenúť čistenie po zapnutí stroja, dotknite sa ikony «Storno».
	<p>Stroj ušil od poslednej údržby predajcom 4 000 000 stehov.</p>	<ul style="list-style-type: none"> > Obráťte sa na špecializovaného predajcu bernette a nechajte si urobiť údržbu stroja. > Ak chcete pripomenúť údržbu po zapnutí stroja, dotknite sa ikony «Storno».

13 Technické údaje

Názov	Hodnota	Jednotka
Osvetlenie (LED)	300, 2	mA, W
Maximálna rýchlosť	Režim šitia: 1000	Stehov za minútu
Rozmery (š x h x v)	509 × 199,8 × 314,3	mm
Hmotnosť	10	kg
Príkon	100	W
Napätie	100 – 240	V
Trieda ochrany (elektrotechnika)	Trieda ochrany II	

14 Príloha

14.1 Prehľad stehových vzorov

Základné stehy

1	2	3	4	5	6	7	8	9	10	11
12	13	14	15	16	17	18	19	20	21	22
23	24									

Gombíkové dierky









51	52	53	54	55	56	57	58	59	60	61
62	63	64	66	69	71					

Ozdobné stehy

Saténové stehy

101	102	103	104	105	106	107	108	109	110	111
112	113	114	115	116	117	118	119	120	121	122
123	124									

































































Křížikové stehy

125	126	127	128	129	130	131	132			
										















Kvetinové stehy

133	134	135	136	137	138	139	140	141	142	143
										
144	145	146	147	148	149	150	151	152	153	
										



































Ornamentálne stehy

154	155	156	157	158	159	160	161	162	163	164
										
165	166	167	168	169	170	171	172	173	174	175
										
176	177	178	179	180	181	182	183	184	185	186
										
187	188	189	190	191	192	193	194	195	196	197
										
198	199	200	201	202	203	204	205	206	207	208
										
209	210	211	212	213	214	215	216	217	218	
										

Novinky

219	220	221	222	223	224	225	226	227	228	229
										
230	231	232	233							
										

Quiltovacie stehy

1001	1002	1003	1004	1005	1006	1007	1008	1009	1010	1011
										
1012	1013	1014	1015	1016	1017	1018	1019	1020	1021	1022
										
1023	1024	1025	1026	1027	1028	1029	1030	1031	1032	1033
										
1034	1035									
										

Zoznam

Á

Abeceda 85

B

Bezpečnostné pokyny 6

Č

Čistenie chapača 97

Čistenie podávača 97

Ď

Druhý trň cievky 28

Duálny podávač (DF) 59

É

Elektrická šnúra 24

USA/Kanada 24

G

Gombíkové dierky 87

Ch

Chybové hlásenia 103

Í

Ihla, Niť, Látka 20

K

Kalibrácia displeja 54

Kombinácia ihla/niť 23

Kompenzačná podložka 81

Kontrola verzie firmvéru 55

M

Meranie hrúbky látky 50

Ň

Nasadenie cievky s niťou 29

Nasadenie kolennej páky FHS 26

Nasadenie odvíjacieho kotúčika 27

Nasadenie prítlačnej pätky 31

Nasadenie vodidla okraja 32

Nastavenie farby displeja 52

Nastavenie indikátora hornej nite 52

Nastavenie indikátora spodnej nite 52

Nastavenie jasu displeja 53

Nastavenie napätia hornej nite 46

Nastavenie pracovného osvetlenia 53

Nastavenie prítlaku pätky 33

Nastavenie rýchlosti 27, 60

Nastavenie zapošívacích stehov 46

Násuvný stolík na voľné rameno 30

Navíjanie spodnej nite 42, 44

Navlečenie hornej nite 35

Ó

Ochrana životného prostredia 9

Osnovanie dvojihly 40

Otvorenie kreatívneho poradca 56

Ovládací pedál

Pripojenie 24

Ovládanie prítlačnej pätky kolennou pákou 31

Ozdobné stehy 83

P

Použitie niťovej sieťky 28

Prehľad ihiel 20

Prehľad stehových vzorov 107

Príprava k navliekaniu 35

Q

Quiltovanie 94

Ř

Režim eco 56

Režim Kombinácia 63

Riešenie problémov 100

S

Späť 49

Späť na predvolené nastavenie 54

Š

Šitie rohov 82

Ť

Technické údaje 106

Ú

Údržba a čistenie	97
Uloženie kombinácie stehových vzorov.....	66

V

Voľba stehového vzoru	58
Voľba stehovej dosky v užívateľskom rozhraní.....	34
Výmena držiaku prítlačnej pätky.....	31
Výmena ihly.....	33
Výmena prítlačnej pätky.....	31
Výmena stehovej dosky.....	33
Vysunúť / zasunúť podávač	30
Vysvetlenie symbolov	10

Z

Základné stehy.....	69
Zapnúť / vypnúť zvuk	52
Zastavenie ihly hore/dole (trvalo)	33
Zdvihnutie/spustenie ihly.....	27
Zložte prítlačnú pätku.	31
Zobrazenie prítlačnej pätky v užívateľskom rozhraní	32



www.mybernette.com/b77

2023-06 SK
5020077.20A.23
© BERNINA International AG
Steckborn CH, www.bernina.com