



b70
DECO



bernette
SWISS DESIGN

Obsah

DÔLEŽITÉ POKYNY K BEZPEČNOSTI	6	2.3	Nasadenie modulu	29
Dôležité informácie	9	2.4	Vyšívacia päťka	30
1 My bernette Embroidery	11		Nasadenie vyšívacej päťky	30
1.1	Prehľad stroja		Voľba vyšívacie päťky	31
	Pohľad na ovládacie prvky na prednej strane stroja	2.5	Ihla	31
	Pohľad spredu		Nasadenie vyšívacej ihly	31
	Pohľad zhora	2.6	Navlečenie stroja	32
	Pohľad zozadu		Príprava k navliekaniu	32
	Pohľad na vyšívací modul		Navlečenie hornej nite	32
1.2	Príslušenstvo		Navíjanie spodnej nite	37
	Príslušenstvo v základnej výbave		Navlečenie spodnej nite	39
	Prehľad prítlačných päťiek	2.7	Voľba vyšívkového motívu	41
1.3	Prehľad používateľského rozhrania	2.8	Vyšívací rámček	41
	Prehľad funkcií / Zobrazenie informácií		Prehľad vyšívacích rámčekov	41
	Prehľad nastavenia systému		Voľba vyšívacieho rámčeka	42
	Menu pre výber pri vyšívaní		Odrhovacie stabilizátory	42
	Prehľad funkcií a zobrazenie		Odstrihovací stabilizátor	42
1.4	Ihla, niť, látka		Použite lepidla v spreji	42
	Prehľad ihiel		Použitie škrobu v spreji	42
	Ukážka popisu ihly		Použitie nažehlovacieho stabilizátora	42
	Voľba nite		Samolepiace stabilizátory podložené papierom	43
	Kombinácia ihla/niť		Použitie vodou rozpustného stabilizátora	43
1.5	Dôležité informácie k vyšívanie		Príprava vyšívacieho rámčeka	43
	Horná niť		Nasadenie vyšívacieho rámčeka	45
	Spodná niť		Prehľad funkcií pre vyšívanie	46
	Voľba vyšívkového motívu		Nájdenie stredy vyšívkového motívu	46
	Skúška vyšívania		Vycentrovanie ihly do rámčeka	46
	Vyšívanie motívov od iných dodávateľov		Návrat vyšívacieho ramena	47
	Podkladové stehy		Zapnúť/vypnúť mriežku	47
	Veľkosť vyšívkového motívu	3 Program pre nastavenie	48	
	Saténový čiže listový steh	3.1	Nastavenie vyšívania	48
	Výplňový steh		Nastavenie napätia hornej nite	48
	Spojovacie stehy		Nastavenie maximálnej rýchlosti vyšívania	48
2 Príprava vyšívania	26		Kalibrácia vyšívacieho rámčeka	48
2.1	Zapojenie a zapnutie stroja		Deaktivácia zapoшивacích stehov	49
	Pripojenie stroja		Nastavenie odstrihu nití	49
	Použitie elektrické šnúry (len USA/Kanada)		Nastavenie výšky vyšívacej prítlačnej päťky	50
	Zapnutie stroja	3.2	Voľba vlastného nastavenia	50
	Uchytenie dotykového pera	3.3	Monitorovacia funkcia	51
2.2	Tříň na cievku s niťou		Aktivácia strážením hornej nite	51
	Horizontálny tříň cievky		Aktivácia strážením spodnej nite	51
	Druhý tříň cievky	3.4	Zapnutie/vypnutie zvuku	51

3.5	Nastavenie stroja	51	5.9	Vyšitie výšivkového motívu	68
	Nastavenie jasú displeja	51		Obrazovka vyšivacieho menu	68
	Kalibrácia displeja	52		Stehovanie	68
	Späť na predvolené nastavenie	52		Pohyb rámčekom	68
	Aktualizácia firmvéru stroja	53		Kontrola poradia vyšívania pri pretrhnutí nite	69
	Kontrola verzie firmvéru	53		Odstrih spojovacích stehov	69
	Kontrola celkového počtu ušitých stehov	54		Viacfarebný výšivkový motív zapnuté/vypnuté	70
	Voľba jazyka	54		Indikácia farby	70
4	Nastavenie systému	55	5.10	Správa výšivkových motívov	70
4.1	Otvorenie výukového videa	55		Správa výšivkových motívov	70
4.2	Režim eco	55		Ukladanie výšivkových motívov do osobnej pamäte	70
4.3	Zrušenie všetkých zmien pomocou «clr»	55		Uloženie výšivkového motívu na USB flash disk	71
5	Kreatívne vyšívanie	56		Prepísanie výšivkového motívu v osobnej pamäti	71
5.1	Obrazovka pre vyšívanie	56		Prepísanie výšivkového motívu v osobnej pamäti	71
	Voľba a zmena výšivkového motívu	56		Načítanie výšivkového motívu z osobnej pamäti	72
	Obrazovka pre editáciu výšivkového motívu	57		Načítanie výšivkového motívu z USB flash disku	72
	Posunutie výšivkového motívu	57		Zmazanie výšivkového motívu z osobnej pamäti	72
5.2	Voľba a zmena výšivkového motívu	58		Zmazanie výšivkového motívu z USB flash disku	72
5.3	Kontrola doby vyšívania a veľkosti výšivkového motívu	58	6	Vyšívanie	73
5.4	Regulácia rýchlosti	58	6.1	Vyšívanie tlačidlom «Štart / Stop»	73
5.5	Editácia výšivkového motívu	59	6.2	Zvýšenie rýchlosti vyšívania	73
	Obrazovka pre editáciu výšivkového motívu	59	6.3	Nastavenie napätia hornej nite	74
	Zväčšenie náhľadu na výšivkový motív	59	7	Nástroj BERNINA CutWork	75
	Zmenšenie náhľadu na výšivkový motív	59	7.1	Výmena nástroja CutWork	75
	Posúvanie náhľadu na výšivkový motív	60	7.2	Začíname rezať	76
	Pohyb výšivkovým motívom vo zväčšenom náhľade.	60	8	Údržba a čistenie	77
	Posunutie výšivkového motívu	60	8.1	Intervaly čistenia a údržby	77
	Otáčanie výšivkovým motívom	61	8.2	Čistenie displeja	77
	Proporcionálna zmena veľkosti výšivkového motívu	61	8.3	Čistenie podávača	77
	Zrkadlové prevracanie výšivkových motívov	61	8.4	Čistenie chapača	77
	Kontrola veľkosti a polohy výšivkového motívu	62	8.5	Mazanie ihlovej tyče	78
	Zmazanie výšivkového motívu	62	9	Errors and Faults	80
5.6	Vytvorenie nápisu	63	9.1	Riešenie problémov	80
	Prehľad vyšívaných abecied	63	9.2	Chybové hlásenia	82
	Vytváranie slov/viet	63	10	Technické údaje	86
	Editácia slov/viet	64	11	Príloha	87
	Ohnutie textu	65	11.1	Prehľad výšivkových motívov	87
	Zmena hustoty stehu	66		Editácia výšivkového motívu	87
5.7	Kombinácia výšivkových motívov	66		Ozdoby	87
	Kombinácia výšivkových motívov	66		Quiltové motívy	89
	Zmazanie jednotlivého výšivkového motívu	66		Ohraničenie a čipky	91
5.8	Zmeny farieb výšivkového motívu	66		Detské	92
	Obrazovka pre zmenu farieb	66			
	Zmena farby	67			
	Zmena značky nite	67			

Kvety	93
Ročné obdobia	95
Asia	97
Šport/Hobby	98
Zvieratá	100
Cutwork	102
Campaign	103
Zoznam	104

DÔLEŽITÉ POKYNY K BEZPEČNOSTI

Pri práci s Vaším strojom vždy dodržiavajte tieto základné bezpečnostné pokyny. Pred prvým použitím stroja si pozorne prečítajte tento návod.

NEBEZPEČENSTVO

Na ochranu pred úrazom elektrickým prúdom je nutné dodržiavať nasledujúce pokyny.

- Nikdy nenechávajte zapnutý šijací stroj bez dozoru.
- Okamžite po skončení práce alebo pred čistením a údržbou vypnite stroj a odpojte ho z elektrickej zásuvky.

Na ochranu pred úrazom či poškodením zdravia je nutné dodržiavať nasledujúce pokyny.

- Nepozerajte sa priamo do LED osvetlenia s optickými nástrojmi, napr. lupou.
- Pokiaľ je LED osvetlenie poškodené alebo nefunguje, nechajte si ho skontrolovať, prípadne opraviť u svojho miestneho autorizovaného predajcu BERNINA.
- Skôr ako budete čokoľvek robiť v priestore ihiel, vypnite stroj.
- Pred spustením stroja zatvorte kryty.

VAROVANIE

Aby ste predišli nebezpečenstvu popálenia, požiaru, úrazu elektrickým prúdom či poranenia, je nutné dodržiavať nasledujúce pokyny.

Všeobecné fakty

- Tento stroj sa smie používať iba na účely popísané v tomto návode na obsluhu.

Pracovné prostredie

- Nepoužívajte šijací stroj vonku.
- Stroj používajte iba v suchých priestoroch.
- Nepoužívajte stroj vo vlhkom prostredí.
- Nepoužívajte stroj v prostredí, kde sa používajú aerosólové výrobky (spreje).
- Nepoužívajte stroj v prostredí, kde sa podáva kyslík.

Technický stav

- Nepoužívajte stroj, ak je mokrý.
- Nepoužívajte stroj, pokiaľ riadne nefunguje.

- Nepoužívajte stroj, ak je poškodený elektrický kábel alebo vidlica.
- Nepoužívajte stroj, ak Vám spadol, poškodil sa alebo spadol do vody.
- Ak je stroj poškodený alebo ak nefunguje, ako by mal, nechajte si ho skontrolovať, prípadne opraviť u svojho miestneho autorizovaného predajcu BERNINA.
- Dbajte, aby sa na vetracích otvoroch stroja a ovládacieho pedála neusadzoval prach a chlpy z látok.
- Nepoužívajte stroj, ak sú zablokované vetracie otvory.

Príslušenstvo

- Používajte iba príslušenstvo odporúčané výrobcom.
- Používajte len originálnu stehovú dosku bernette . Nesprávna stehová doska môže spôsobiť lámanie ihly.
- Používajte iba rovné ihly dobrej kvality. Ohnutá alebo poškodená ihla sa môže zlomiť.
- Tento stroj je vybavený dvojitou izoláciou (okrem USA, Kanady a Japonska). Používajte len originálne náhradné diely. Riadte sa pokynmi na obsluhu spotrebičov s dvojitou izoláciou.
- Na mazanie stroja používajte výhradne olej bernette.

Bezpečnostné pokyny

- Pri práci so strojom musia byť nasadené všetky ochranné prvky a zatvorené všetky kryty.

Určenie stroja

- Osoby s obmedzenými fyzickými a psychickými schopnosťami a schopnosťami vnímania, s nedostatkom skúseností a znalostí môžu tento stroj používať, čistiť a udržiavať iba po riadnom poučení.
- Tieto osoby musia byť navyše pri práci so strojom pod dohľadom a/alebo musia byť poučené o správnej obsluhu spotrebiča a o súvisiacich rizikách.
- Deti sa nesmú so strojom hrať.
- Zvláštnu pozornosť treba venovať v prípade, ak je stroj používaný v prítomnosti detí.
- Tento stroj používajte výhradne s dodanou elektrickou šnúrou.
- Elektrický kábel pre USA a Kanadu (vidlice NEMA 1-15) možno použiť len na napätie 150 V proti zemi.
- Používajte tento stroj iba s dodaným pedálom typu .
- Nestrkajte žiadne predmety do otvorov v stroji.
- Nevkladajte žiadne predmety do ovládacieho pedálu.

- Pri šití ved'te látku ľahko.
Tlačením alebo ťahaním by ste mohli vychýliť a zlomiť ihlu.
- Nepribližujte sa prstami k pohyblivým častiam stroja.
- Bud'te opatrní najmä v blízkosti ihly.
- Keď robíte akékoľvek činnosti v priestore ihly – navliekanie nite, výmenu ihly, navliekanie nite slučkovača či výmenu pätky, vypnite stroj.
- Stroj vypnete prepnutím hlavného vypínača do polohy «0».
- Keď otvárate ochranné kryty, keď mažete stroj alebo vykonávate akúkoľvek údržbu uvedenú v tomto návode, vypnite stroj a odpojte ho z elektrickej zásuvky.
- Pri vypájaní stroja zo zásuvky uchopte do ruky vidlicu. Nikdy neťahajte za šnúru.

Dôležité informácie

Dostupnosť návodu na obsluhu

Stručný návod je súčasťou stroja.

- Nechávajte stručný návod na vhodnom mieste v blízkosti stroja a majte ho pripravený k nahliadnutiu.
- Najnovšiu verziu návodu na obsluhu si môžete stiahnuť z www.bernette.com.
- Keď odovzdávate stroj tretej strane, odovzdajte s ním aj stručný návod.

Správne používanie

Váš stroj bernette je konštruovaný a určený pre súkromné použitie v domácnosti. Vyhovuje účelom pre vyšívanie látok a ďalších materiálov, ako je popísané v tomto návode. Akékoľvek iné použitie je považované za nevhodné. bernette nenesie zodpovednosť za žiadne dôsledky nesprávneho používania stroja.

Vybavenie a obsah balenia

V tomto návode sú pre ilustráciu uvedené obrázky ako príklad. Stroje a príslušenstvo uvedené na týchto obrázkoch nemusia nutne zodpovedať skutočným položkám dodaným s Vaším strojom. Dodávané príslušenstvo sa môže v jednotlivých krajinách líšiť. Akékoľvek zmienené alebo zobrazené príslušenstvo, ktoré nie je súčasťou dodávky, si môžete zakúpiť ako voliteľné príslušenstvo od špecializovaného predajcu. bernette. Ďalšie príslušenstvo nájdete na www.bernette.com.

Z technických dôvodov a za účelom vylepšenia produktu môžu byť kedykoľvek a bez predchádzajúceho upozornenia vykonané zmeny vo vybavení stroja a rozsahu dodanej objednávky.

Opravy spotrebičov s dvojitou izoláciou

Pri výrobku s dvojitou izoláciou sú namiesto uzemnenia použité dva izolačné systémy. Výrobok s dvojitou izoláciou nie je vybavený žiadnym uzemnením, ani nie je potrebné ho uzemňovať dodatočne. Servis výrobku s dvojitou izoláciou vyžaduje osobitnú starostlivosť a znalosti systému, a mal by ho vykonať len odborník. K opravám používajte iba originálne náhradné diely. Výrobok s dvojitou izoláciou je označený slovami: «dvojitá izolácia» alebo «zvýšená ochrana».

 Výrobok môže byť tiež označený symbolom.

Ochrana životného prostredia

Spoločnosti BERNINA veľmi záleží na ochrane životného prostredia. Robíme všetko pre minimalizáciu vplyvov našich výrobkov na životné prostredie neustálym zlepšovaním konštrukcie strojov a našej výrobnéj technológie.



Stroj je označený symbolom s symbolom preškrtnutého koša. To znamená, že až prestanete stroj používať, nemal by skončiť v domovom odpade. Nesprávna likvidácia môže spôsobiť kontamináciu podzemnej vody a potravinového reťazca nebezpečnými látkami a viesť k poškodeniu zdravia.

Stroj je nutné odovzdať do zberného miesta pre elektrický a elektronický odpad alebo do zberného miesta pre recykláciu. Informácie o zberných miestach získate od miestnych úradov. Keď kupujete nový stroj, je predajca povinný zadarmo prevziať Váš starý stroj a zaistiť jeho riadnu likvidáciu.

Ak stroj obsahuje osobné údaje, zodpovedáte za ich zmazanie pred odovzdaním k likvidácii.

Vysvetlenie symbolov

 **NEBEZPEČENSTVO**

Značí nebezpečenstvo s vysokým rizikom, ktoré môže viesť, pokiaľ mu nepredídeme, k ťažkému prípadne i smrteľnému úrazu.

 **VAROVANIE**

Značí nebezpečenstvo so stredným rizikom, ktoré môže viesť, pokiaľ mu nepredídeme, k ťažkému úrazu.

 **UPOZORNENIE**

Značí nebezpečenstvo s nízkym rizikom, ktoré môže viesť, pokiaľ mu nepredídeme, k ľahkému až stredne ťažkému úrazu.

POZOR

Značí nebezpečenstvo, ktoré môže končiť hmotnou škodou.

1 My bernette Embroidery

1.1 Prehľad stroja







Pohľad na ovládacie prvky na prednej strane stroja



- | | | | |
|---|---------------------------|----|--|
| 1 | Osvetlenie | 6 | Ihla hore/dole |
| 2 | Odrezávač nití | 7 | Horný multifunkčný ovládač |
| 3 | Prítlačná päťka hore/dole | 8 | Spodný multifunkčný ovládač |
| 4 | Start/Stop | 9 | Stred motívu |
| 5 | Kontrola veľkosti motívu | 10 | Centrovanie ihly do stredu vyšívacieho rámčeka |

Ovládacie prvky

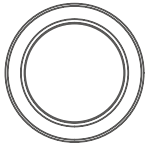
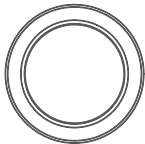
Číslo	Ovládací prvok	Názov	Účel
1		Osvetlenie	Osvetlenie stroja sa zapína a vypína stlačením tlačidla «Osvetlenia».

Číslo	Ovládací prvok	Názov	Účel
2		Odstrih nití	> Horná aj spodná niť automaticky odstihnute dotykom ikony «Odstrihnutie nití».
3		Prítlačná päťka hore/dole	> Prítlačnú päťku spustíte stlačením tlačidla «Prítlačná päťka nahor/nadol». > Prítlačnú päťku zdvihnete stlačením tlačidla «Prítlačná päťka nahor/nadol».
4		Start/Stop	Tlačidlom «Štart/Stop» zmeníte polohu prítlačnej päťky a spustíte stroj. > Pre spustenie stroja podržte tlačidlo «Start/Stop» stlačené na 2 sekundy. > Pre zdvihnutie ihly do najvyššej polohy krátko stlačte tlačidlo «Start/Stop». > Pre spustenie prítlačnej päťky do pracovnej polohy znova stlačte tlačidlo «Štart/Stop».
5		Kontrola veľkosti motívu	> K umiestneniu vyšívacieho rámčeka podľa polohy ihly na displeji stlačte tlačidlo «Kontrola veľkosti motívu».
6		Ihla hore/dole	> Pre navlečenie spodnej nite stlačte tlačidlo «Ihla hore/dole».
7		Horný multifunkčný ovládač	«Horná multifunkčný ovládač» slúži k zmenám nastavenie hodnôt v režime vyšívania a v programe nastavenia.
8		Spodný multifunkčný ovládač	«Spodný multifunkčný ovládač» slúži k zmenám nastavenie hodnôt v režime vyšívania a v programe nastavenia.
9		Stred motívu	> Dotykom ikony «Stred výšivkového motívu» umiestnite vyšívacie rámik tak, aby bola ihla nad stredom výšivkového motívu.
10		Centrovanie ihly do stredu vyšívacieho rámčeka	> Na uľahčenie navlečenie ihly ak získaniu dostatočného priestoru medzi ihlou a vyšívacom rámčekom sa dotknite ikony «Centrovanie vyšívacieho rámčeka podľa ihly».

Pohľad spredu



- 1 Konektor pre vyšívací modul
- 2 Kryt spodnej nite
- 3 Stehová doska
- 4 Vyšívacia päťka
- 5 Osvetlenie
- 6 Navliekač ihly

- 7 Odstrih nití
- 8 Posuvný ovládač rýchlosti
- 9 Niťová páka
- 10 Horný kryt
- 11 LCD displej

Pohľad zhora

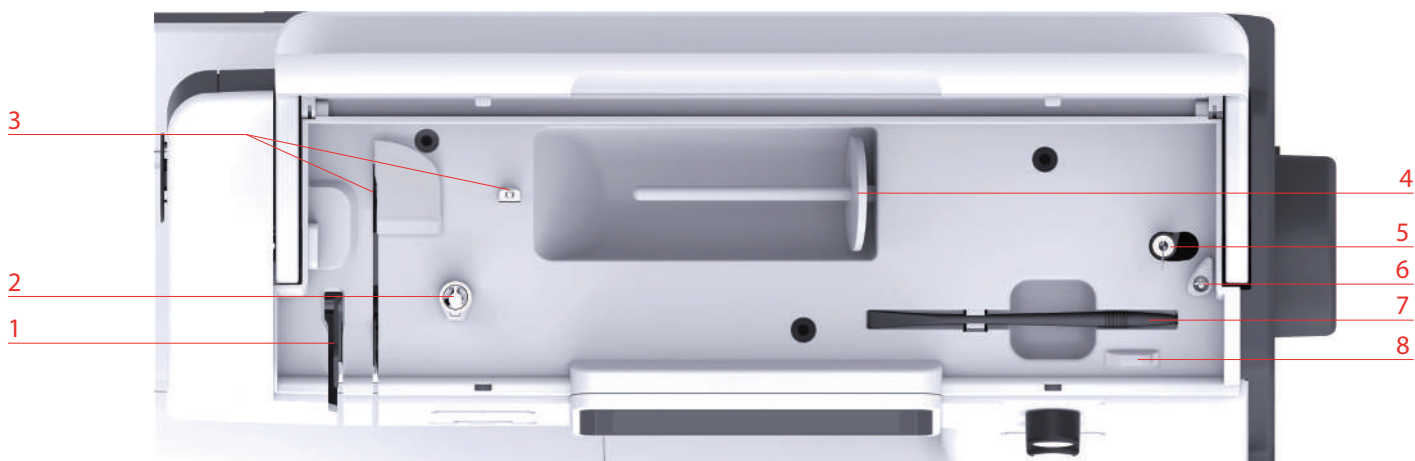

- | | | | |
|---|-----------------------|---|---------------------------------------|
| 1 | Nižová páka | 5 | Navíjač a držiak pre druhý trň cievky |
| 2 | Predpínač nite | 6 | Doraz navíjača spodnej nite |
| 3 | Vodítko nite | 7 | Pero pre dotykovú obrazovku |
| 4 | Trň na cievku s niťou | 8 | Odstrih nití |

Pohľad zozadu

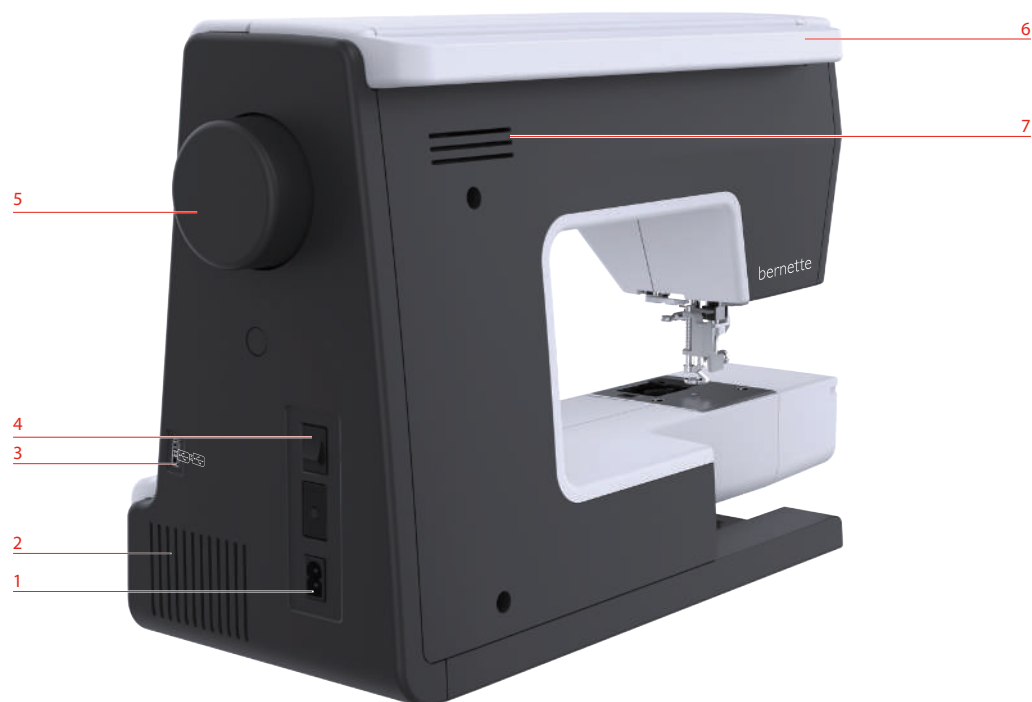

- | | | | |
|---|-------------------------------|---|-----------------------|
| 1 | Konektor pre elektrickú šnúru | 5 | Ručné koleso |
| 2 | Vetracie otvory | 6 | Držadlo na prenášanie |
| 3 | USB port | 7 | Vetracie otvory |
| 4 | Hlavný vypínač | | |

Pohľad na vyšívací modul

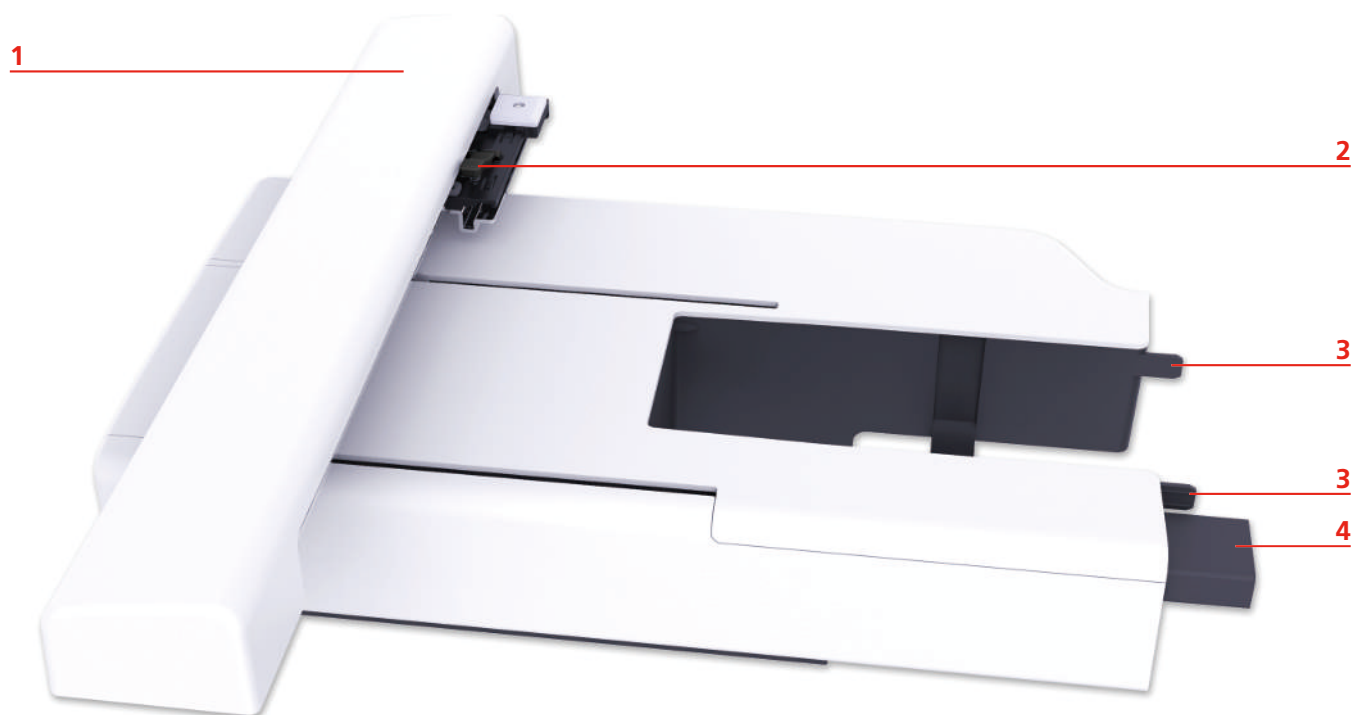

- | | | | |
|---|--|---|---|
| 1 | Vyšívacie rameno | 4 | Pripojenie k stroju |
| 2 | Strmeň pre nasadenie vyšívacieho rámčeku | 5 | Tlačidlo pre uvoľnenie vyšívacieho modulu |
| 3 | Vodiace koľajničky do stroja | | |



1.2 Príslušenstvo

Príslušenstvo v základnej výbave

Ďalšie informácie o príslušenstve nájdete na www.mybernette.com/.



Obrázok	Názov	Obrázok	Názov
	Cievka na spodnú niť (3x)		Druhý trň na cievku
	Niťová sieťka		Pero pre dotykovú obrazovku
	Štetec/parátka		Výber ihiel
	Veľký odvíjací kotúčik		Elektrická šnúra
	Stredný odvíjací kotúčik (1x)		Plstená podložka
	Malý odvíjací kotúčik		Veľký vyšívací rámik 160 x 260 mm s vyšívacou šablónou
	Skrutkovač		Stredný vyšívací rámik 120 x 180 mm s vyšívacou šablónou
	Kryt proti prachu		Malý vyšívací rámik 50 x 70 mm s vyšívacou šablónou
	Olejníčka		

Prehľad prítlačných pätiiek

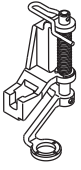
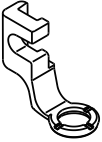
Obrázok	Názov	Účel
	Vyšívacia päťka s pružinou (JX)	Vyšívať
	Vyšívacia päťka (JL)	Vyšívať

1.3 Prehľad používateľského rozhrania

Prehľad funkcií / Zobrazenie informácií

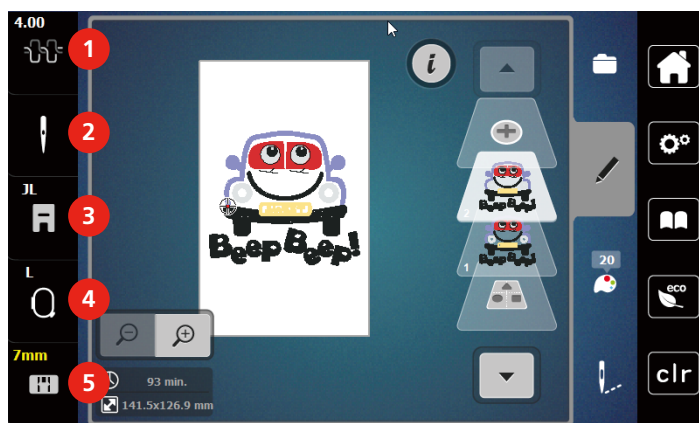

- | | | | |
|---|--|---|--|
| 1 | Napätie hornej nite | 4 | Zobrazenie vyšívacieho rámčeka / Voľba vyšívacieho rámčeka |
| 2 | Voľba ihly | 5 | Zobrazenie stehovej dosky |
| 3 | Zobrazenie vyšívacie päťky / Voľba vyšívacie päťky | | |

Prehľad nastavenia systému







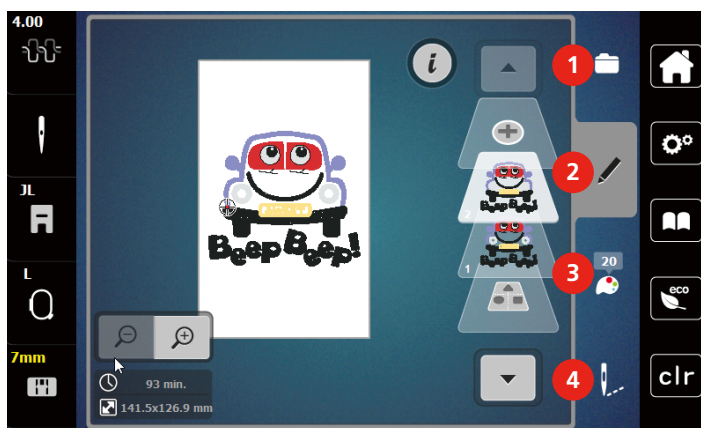





- | | | | |
|---|------------------------|---|-------------------------------|
| 1 | Domov | 4 | Režim eco |
| 2 | Program pre nastavenie | 5 | Späť na predvolené nastavenie |
| 3 | Návodné video | | |

Menu pre výber pri vyšívaní



- | | | | |
|---|------------|---|------------------------|
| 1 | «Voľba» | 3 | «Informácie o farbách» |
| 2 | «Editácia» | 4 | «Vyšívanie» |

Prehľad funkcií a zobrazenie

Obrázok	Názov	Účel
	Zavrieť	Displej sa zavrie a vykonané nastavenia sa uložia.
	Ikony «-/+»	Dotyky ikon «-» a «+» meníte nastavené hodnoty.
	Potvrdiť	Potvrdíte vykonané zmeny. Displej sa zavrie.
	Storno	Proces sa zruší. Displej sa zavrie a vykonané nastavenia sa neuložia.
	Posuvník	Pohybom posuvníka meníte nastavované hodnoty.
	Vypínač	Zapínanie a vypínanie funkcií.
	Navigácia v procese	V rámci navigácie sa môžete z ktorejkoľvek obrazovky vrátiť do predchádzajúcej.
	Stroj	Načítanie a ukladanie motívov v stroji
	USB flash disk	Načítanie a ukladanie motívov na USB flash disku
	Úložný priestor USB	Percento využitého úložného priestoru na USB (%) je zobrazené zelenou lištou.
	Funkcia prejdienia po displeji	Prejdením prstom alebo dotykovým perom po displeji môžete zobrazit ďalšie funkcie.
	Ikona so žltým rámčekom	Dotykom ikony v žltom rámčeku vrátite nastavenie na predvolenú hodnotu.

1.4 Ihla, niť, látka

Ihla sa v priebehu času opotrebuje. Pre to je nutné ihlu pravidelne meniť. Iba s dokonalým hrotom dosiahnete dokonalých stehov. Všeobecne sa dá povedať: čím tenšie niť, tým tenšie ihla. Ihly na obrazoch sú niektoré v základnej výbave, iné na dokúpenie.

- Ihly veľkostí 70, 75: pre tenké látky.
- Ihly veľkostí 80, 90: pre stredne silné látky.
- Ihly veľkostí 100: pre silné látky.

Prehľad ihiel

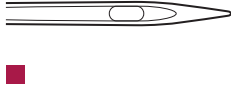
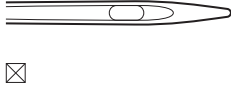
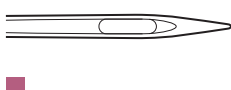
Obrázok	Názov ihly	Popis ihly	Účel
	Ihla pre džersej / Vyšívacia ihla 130/705 H SUK 60-100	Stredne veľký guľový hrot	Pre úplety, pleteného tovaru. Pre vyšívanie.
	Vyšívacia ihla 130/705 HE 75, 90	Malý guľový hrot, obzvlášť široké očko a široká drážka	Pre vyšívanie všetkých prírodných i syntetických látok.
	Ihla pre tenké materiály 130/705 H SES 70, 90	Malý guľový hrot	Pre jemné úplety a pletené materiály. Pre vyšívanie tenkých, jemných látok.
	ihla Metafil 130/705 H Metafile 80	Dlhé očko (2 mm) pri všetkých veľkostiach ihly	Pre šitie alebo vyšívanie metalickými niťami.

Ukážka popisu ihly

Na nasledujúcom obrázku je na ihle typu džersej / streč popísaný systém ihiel 130/705, ktorý je u šijacích strojov pre domácnosť najbežnejší.

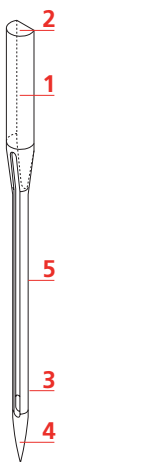
	<p>130/705 HS / 70</p> <p>130 = Dĺžka drieku (1)</p> <p>705 = Plochý driek (2)</p> <p>H = Drážka v ihle (3)</p> <p>S = Hrot ihly (tu je stredne zaoblený) (4)</p> <p>70 = Veľkosť ihly 0,7 mm (5)</p>
---	---



Voľba nite

Pre dokonalý výsledok hrá kvalita nití a látok dôležitú úlohu.

Ak chcete dosiahnuť dobré výsledky, odporúčame Vám kupovať kvalitné nite.

- Bavlnené nite majú výhody prírodného materiálu, preto sú vhodné najmä pre šitie bavlnených látok.
- Priadza z mercerovanej bavlny má slabý lesk, ktorý zostáva aj po vypraní.
- Polyesterové nite majú vysokú pevnosť v ťahu a obzvlášť stále farby.
- Polyesterové nite majú väčšiu pružnosť a sú vhodné tam, kde požadujete pevný a pružný šev.
- Viskóзовé nite (tiež rayon, umelý hodváb) sú vyrobené z prírodných vlákien a majú vysoký lesk.
- Viskóзовé nite sa hodia pre ozdobné stehy a všade, kde chcete dosiahnuť krásneho efektu.

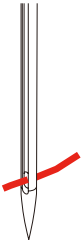
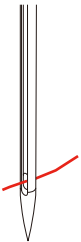
Kombinácia ihla/nit'

	<p>Kombinácia ihla/nit' je správna, keď nit' dokonale padne do dlhej drážky a ľahko prechádza očkom ihly. Nit' môže optimálne šiť.</p>
	<p>Nit' sa môže trhať a pôsobiť vynechávanie stehov, pokiaľ je v dlhej drážke ihly príliš voľne.</p>
	<p>Nit' sa môže trhať a zamotávať, pokiaľ sa derie o hrany dlhé drážky v ihle.</p>

1.5 Dôležité informácie k vyšívaniu

Horná niť

Pre vyšívanie je nevyhnutné používať niť dobrej kvality (od uznávaných výrobcov), aby na výšivku nemala negatívny vplyv zlá kvalita nite alebo jej trhanie.

Výšivka je efektná najmä, ak je ako horná niť použitá lesklá viskóza alebo polyesterová vyšívacia niť 40 wt. Tieto nite sú k dispozícii v rozsiahlom výbere farieb pre nádherné výšivky.

- Polyesterová niť s vysokým leskom je veľmi odolná, stálofarebná a má vysokú pevnosť v ťahu, čo je vhodné pre všetky druhy výšiviek.
- Viskózová niť (rayon) je mäkká, so žiarivým leskom, a je vhodná pre jemné delikátne výšivky a pre výrobky, ktoré nebudú vystavené príliš vysokému oteru a námahe.
- Metalická niť je tenká až stredne silná a hodí sa pre špeciálne efekty vo výšivke.
- Keď pracujete s metalickou niťou, vypnite si automatické odstrihnutie spodnej nite. Je lepšie sa vyhnúť používaniu akýchkoľvek odrezávacie, pretože metalická niť tupí ostrie nožov.
- Pri práci s metalickou niťou je nutné znížiť rýchlosť stroja a napätia hornej nite.



Spodná niť

Pre vyšívanie sa väčšinou používa čierna alebo biela spodná niť. Ak majú mať obe strany rovnaký vzhľad, odporúčame použiť rovnakú farbu.

- Spodná niť je obzvlášť mäkká a tenká polyesterová niť, ktorá sa hodí ako spodná niť. Táto špeciálna spodná niť zaručuje stále napätie a optimálne kríženie hornej a spodnej nite.
- Štopkacie a vyšívacie nite sú jemné bavlnené nite, ktoré sú vhodné pre vyšívanie na bavlnu.

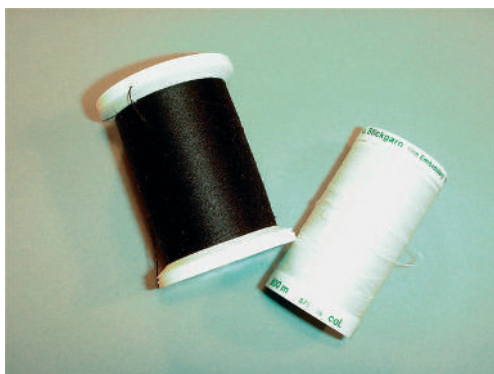

Voľba výšivkového motívu

Pre vyšívanie na tenkej látke sú vhodné jednoduché motívy s malým počtom stehov. Husto vyšívané motívy, napr. s mnohými farbami a so zmenami smeru vyšívania, sa hodia skôr pre stredné až silné materiály.

Skúška vyšívania

Na skúšobnú vzorku na vyšívanie vždy použijte pôvodný materiál spevnený rovnakým vlizelínom, ako bude použitý neskôr. Na skúšobnú vzorku doporučujeme použiť rovnakú farbu, niť a ihly, ako plánujete použiť pre vyšívaný projekt.

Vyšívanie motívov od iných dodávateľov

bernette odporúča stehovať výšivkové motívy akéhokoľvek formátu do stroja alebo na USB flash disk pomocou programu «ART-Link» ktorý je zadarmo, alebo «BERNINA Toolbox». «ART-Link» zaručuje, že bude motív prečítaný a vyšitý správne. «ART-Link» si môžete zadarmo stiahnuť na www.bernina.com.

Podkladové stehy

Podkladové stehy sú základom výšivkového motívu a používajú sa pre stabilizáciu základného materiálu a na udržanie tvaru. Tiež bránia krycím stehom výšivky v zatahovaní do úpletu alebo vlasu látky.

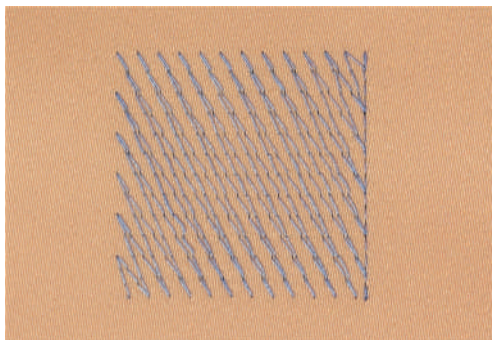

Veľkosť výšivkového motívu

Výšivkové vzory môžete zväčšovať alebo znižovať na vyšívacom stroji alebo na PC pomocou vyšívacieho softvéru BERNINA (mimo základné príslušenstvo). Najlepšie výsledky dosiahnete pri zväčšení alebo zmenšení o maximálne 20%.

Saténový čiže listový steh

Ihla sa pohybuje zľava doprava a naopak. Výsledkom je veľmi hustý krycí endlovací steh, ktorým sa vyplňajú tvary. Výplň saténovými stehmi je vhodná pre úzke a drobné tvary. Saténový steh sa nehodí pre väčšie plochy, pretože široké stehy sú príliš voľné a látku dostatočne nezakryjú. Okrem toho existuje riziko, že u príliš dlhých stehov môžete niťou o niečo zachytiť a celú výšivku poškodiť.

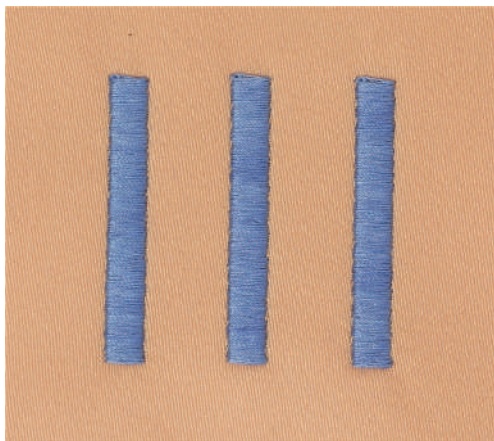

Výplňový steh

Množstvo drobných rovnako dlhých stehov sa vyšíva vo vyrovnaných radoch jeden vedľa druhého a vzniká tak husto vyplnená plocha.

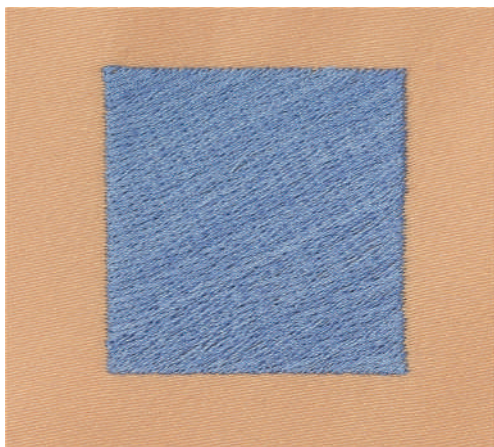

Spojovacie stehy

Dlhé stehy, ktoré sa používajú na prechod z jednej časti motívu do druhej. Pred i po spojovacom stehu sa ušijú zapošívacie stehy. Spojovacie stehy sa odstrihujú.

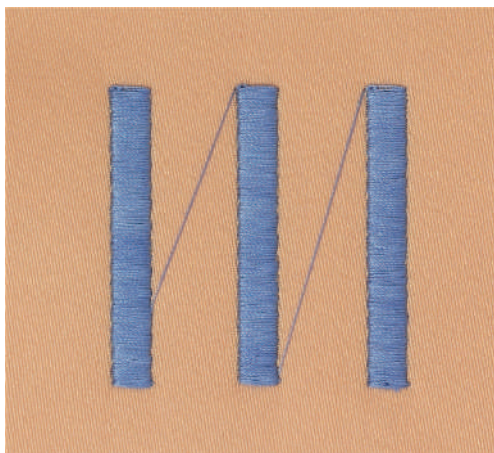

2 Príprava vyšívania

2.1 Zapojenie a zapnutie stroja

Pripojenie stroja

Bezpečnú prevádzku stroja zaistíte iba použitím elektrickej šnúry dodanej so strojom. Dodaná elektrická šnúra je určená pre rozsah napätia v krajine použitia. Pokiaľ sa má stroj používať v inej krajine, než kde bol zakúpený, je treba si zaobstarať od autorizovaného predajcu BERNINA šnúru vhodnú pre príslušnú krajinu.

Elektrická šnúra pre USA a Kanadu má polarizovanú vidlicu (jeden kolík širší ako druhý). Pre zabránenie úrazu elektrickým prúdom je možné zapnúť vidlicu do elektrickej zásuvky len jedným spôsobom. Pokiaľ Vám nejde zastrčiť vidlicu do zásuvky, obráťte ju a skúste zapnúť znova. Ak to stále nejde, obráťte sa na kvalifikovaného elektrikára. V žiadnom prípade nijako neupravujte vidlicu elektrickej šnúry.

- > Zasuňte prístrojovú koncovku elektrickej šnúry do prípojky elektrickej šnúry stroja.



- > Vidlicu elektrickej šnúry zasuňte do zásuvky.

Použitie elektrické šnúry (len USA/Kanada)

Stroj je vybavený polarizovanú vidlicou (jeden kolík širší ako druhý). Pre zabránenie úrazu elektrickým prúdom je možné zapnúť vidlicu do elektrickej zásuvky len jedným spôsobom. Pokiaľ Vám nejde zastrčiť vidlicu do zásuvky úplne, obráťte ju. Ak to stále nejde, obráťte sa na kvalifikovaného elektrikára. Nepokúšajte sa vidlicu, ani zásuvku nijako upravovať!

Zapnutie stroja

- > Prepnete hlavný vypínač na «I».



Uchytenie dotykového pera

- > Dotykové pero ukladajte do držiaka hore na stroji.

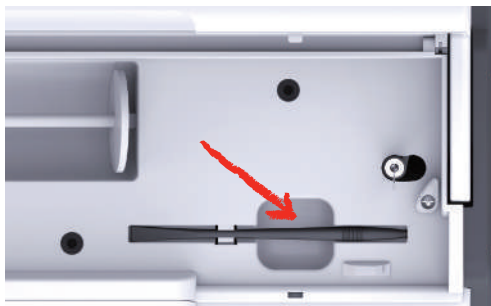

2.2 Trň na cievku s niťou

Horizontálny trň cievky

Nasadenie cievky s niťou a odvíjacieho kotúčika

Odvíjacie kotúčiky držia cievku s niťou na mieste a umožňujú optimálne odvíjanie nite z cievky.

- > Nasadte cievku s niťou na trň.
- > Nasadte vhodný odvíjací kotúčik na cievku tak, aby medzi cievkou a kotúčikom nezostala medzera.

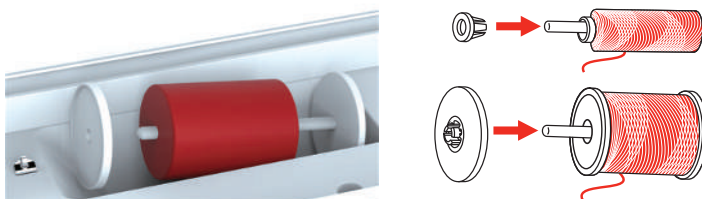

Použitie niťovej sieťky

Niťová sieťka zaisťuje rovnomerné odvíjanie nite a bráni jej trhanie a uzlovanie. Niťová sieťka sa používa iba na vodorovný trň cievky.

- > Natiahnite niťovú sieťku cez cievku s niťou.

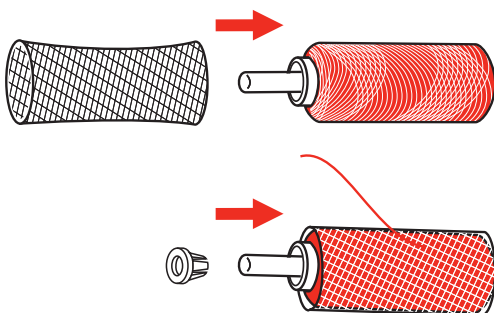

Druhý trň cievky

Nasadenie druhého trňa cievky

- > Nasadte druhý trň cievky na hriadeľ navíjača spodnej nite (1).

- > Nastavte výrez (2) proti pružine (3) na navíjači spodnej nite.

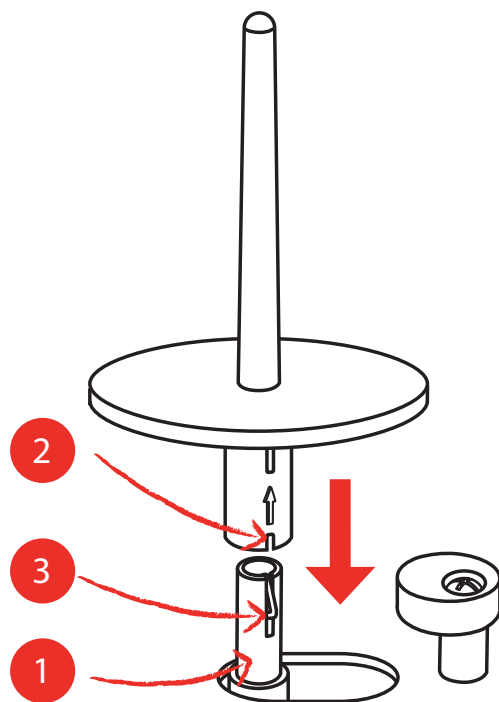

Nasadenie cievky s niťou

Plstená podložka bráni zahákovaní nite za druhý trň cievky.

- > Nasadte na druhý trň cievky plstenú podložku.
- > Nasadte na druhý trň cievky cievku s niťou.

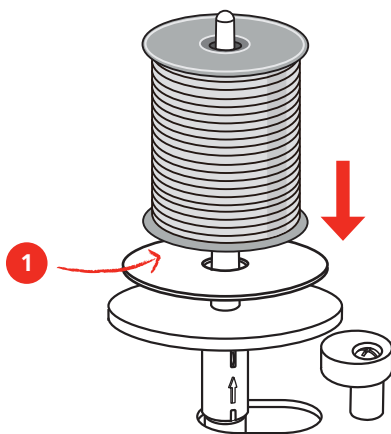

2.3 Nasadenie modulu

POZOR

Prenášanie vyšívacieho modulu

Poškodenie pripojenia vyšívacieho modulu.

- > Ak budete stroj prepravovať, zložte vyšívací modul.
- > Modul aj stroj musia stáť na pevnom rovnom povrchu.
- > Skontrolujte, či je okolo stroja dostatok miesta pre voľný pohyb vyšívacieho ramena.
- > Zdvihnite ľavú stranu vyšívacieho modulu.
- > Opatrne nasuňte modul z ľavej strany do konektora modulu (1) na stroji.



- > Pridržte vyšívací modul, stlačte uvoľňovacie tlačidlo (2) a modul stiahnite.



2.4 Vyšívacia pätky

Nasadenie vyšívacej pätky

Nasad'te pätku s pružinou

- > Zdvihnite ihlu.
- > Zdvihnite prítlačnú pätku.
- > Vypnite stroj a odpojte ho zo zásuvky.
- > Pripevnite pätku s pružinou (JX) na pätkovú tyč tak, aby páčka (3) bola nad skrutkou ihlovej svorky (4).
- > Utiahnite skrutku (1).

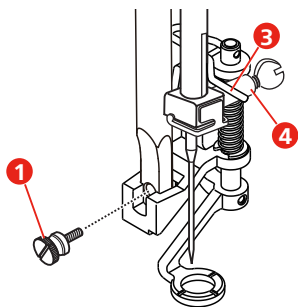

- > Zvoľte si nasadenú ihlu v používateľskom rozhraní pre vyšívanie.

Nasad'te vyšívaciu pätku.

- > Zdvihnite ihlu.
- > Zdvihnite prítlačnú pätku.
- > Vypnite stroj a odpojte ho zo zásuvky.
- > Nasad'te vyšívaciu pätku (JL) ukazovák zozadu na pätkovú tyč a upevnite ju skrutkou.

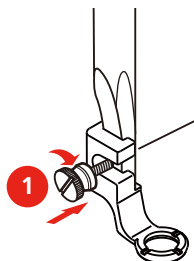

- > Po zapnutí stroja zvoľte vyšívaciu pätku v «Zobrazenie prítlačnej pätky».

Voľba vyšívacie pätky

Aby stroj dokázal nastaviť správnu základnú výšku nasadenej vyšívacej pätky, je nutné zvoliť vyšívaciu pätku v «Zobrazenie prítlačnej pätky».

- > Zapnite stroj.
- > Dotknite sa ikony «Zobrazenie prítlačnej pätky».
 - Zobrazia sa všetky prítlačné pätky.

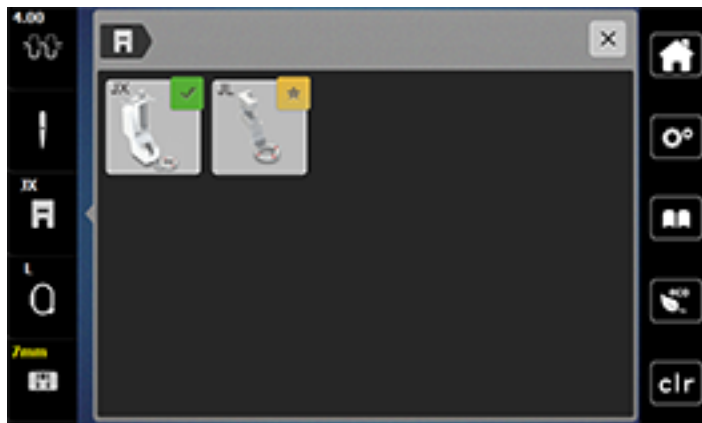

- > Zvoľte nasadenú prítlačnú pätku.
 - Zobrazí sa popis zvolenej prítlačnej pätky.



- > Dotknite sa ikony «Potvrdiť».
 - Zobrazí sa zvolená vyšívacia pätky a nastaví sa základná výška.

2.5 Ihla

Nasadenie vyšívacej ihly



Vyšívacie ihly typu 130/705 H-SUK majú väčšie očko a sú mierne zaoblené. Tým sa predchádza oteru niti pri používaní viskózových a bavlnených vyšívacích nití. Podľa používanej vyšívacej nite použite ihlu veľkosti 70-SUK až 90-SUK.

- > Zdvihnite ihlu.
- > Vypnite stroj a odpojte ho z elektrickej zásuvky.
- > Zložte prítlačnú pätku.
- > Povoľte skrutku ihlovej svorky (1) skrutkovačom a odstráňte ihlu.
- > Zoberte novú ihlu do ruky plochou stranou (2) dozadu.
- > Zasuňte ihlu do svorky až na doraz (3).
- > Uťahnite skrutku ihlovej svorky (1) skrutkovačom.

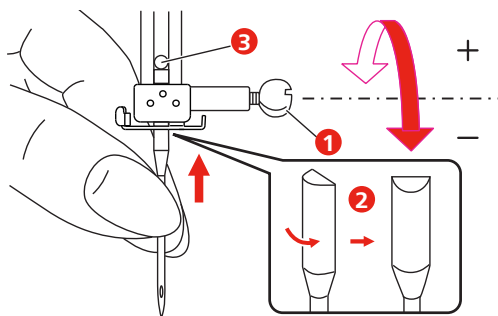

2.6 Navlečenie stroja

Príprava k navliekaniu

- > Stlačením tlačidla «Prítlačná päťka hore/dole» zdvihnite prítlačnú päťku.
- > Zdvihnite prítlačnú päťku.

Navlečenie hornej nite

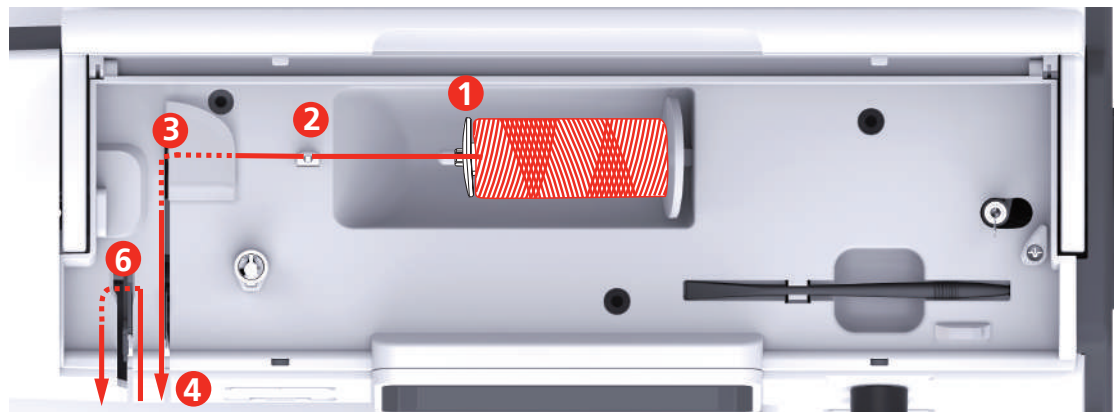



- | | | | |
|---|---------------------|----|-----------------------|
| 1 | Odvíjacie kotúčiky | 7 | Vodítko |
| 2 | Vodítko nite | 8 | Vodítko |
| 3 | Predpínač nite | 9 | Páčka navliekača ihly |
| 4 | Napínacie tanieriky | 10 | Drôtený háčik |
| 5 | Kryt niťovej páky | 11 | Odrezávač nití |
| 6 | Niťová páka | 12 | Niť |

- > Nasadte cievku s nitou na trň cievky, aby sa niť odvíjala v smere hodinových ručičiek.
- > Nasadte odvíjací kotúčik vhodný pre danú cievku.
- > Ved'te niť vodidlom nite.

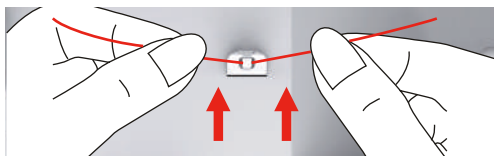

- > Ved'te niť predpínačom nite.

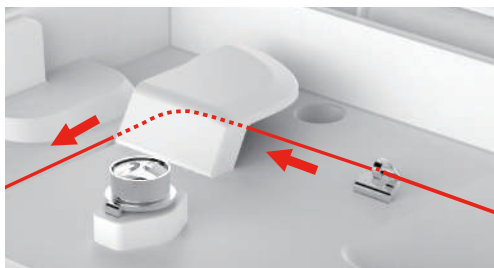

- > Ved'te koniec nite štrbinou dole.



- > Ved'te niť nadol okolo krytu nitovej páky.

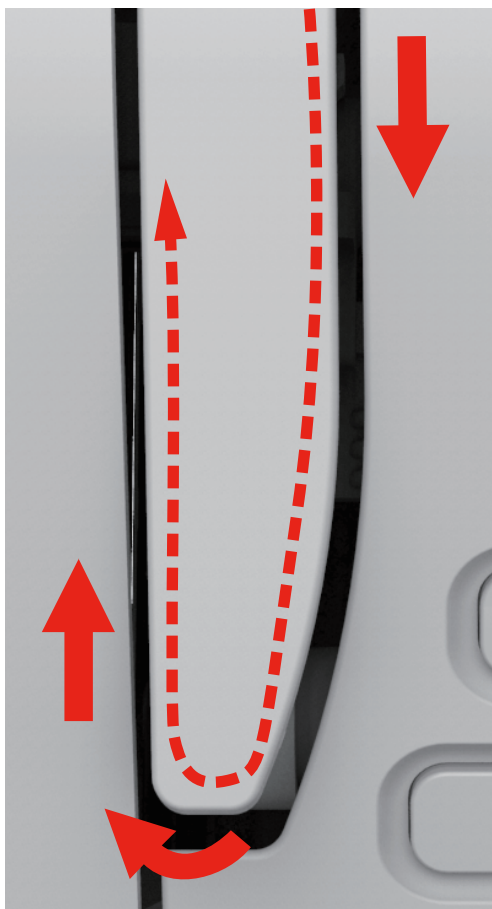

- > Ved'te niť hore, sprava doľava cez nitovú páku a potom opäť dole.

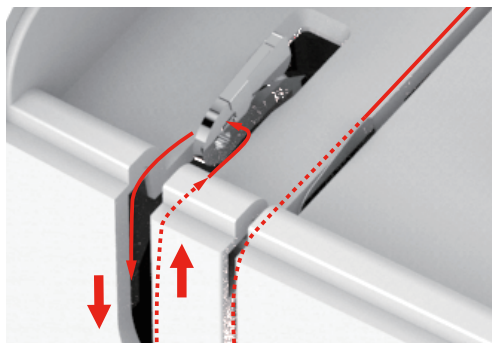

- > Ved'te niť skrz vodítka nad ihlou.
- > Spustite prítlačnú pätku.

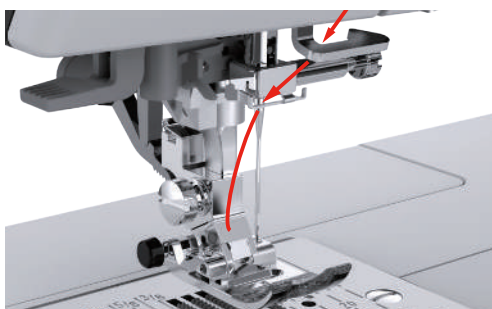

- > Press the threading lever down until it clicks into place.
 - Drôtený háčik prejde očkom ihly.
 - Prítlačná päťka sa automaticky spustí dole, aby nedošlo k poškodeniu navliekača.

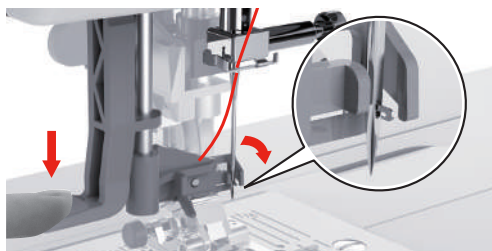

- > Feed the thread around the thread guide.
- > Vedzte niť pred ihlou a pod drôtený háčik a tu ju pridržte.

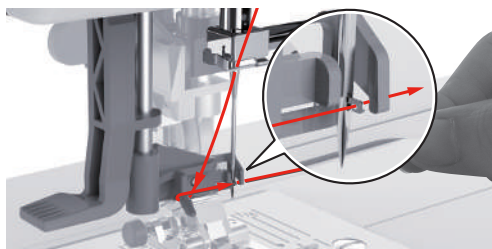

- > To cut off excess thread, take the thread end and carefully pull it over the thread cutter. **Please Note:** Use the right thread cutter only when threading.

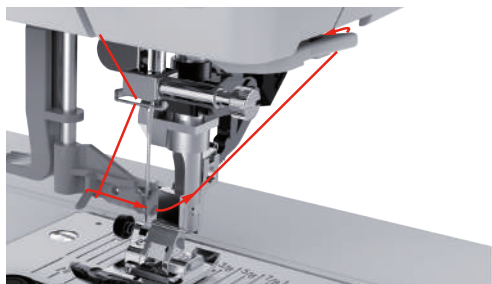
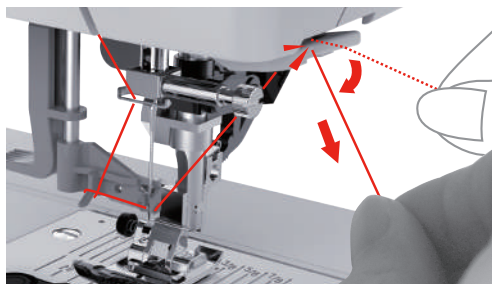

- > Zdvihnutím páčky navliekače navlečte ihlu. Niť pritom pridrżujte voľne.
 - Drôtený háčik sa vytiahne dozadu a pretiahne slučku nite cez očko ihly.
- > Vytiahnite slučku nite za ihlu.

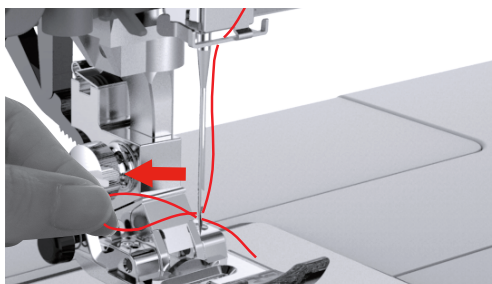

Navíjanie spodnej nite

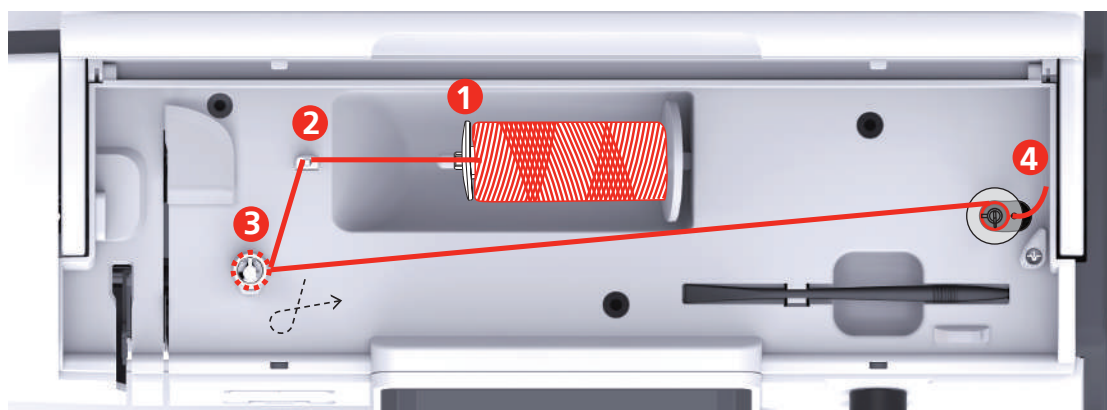

- | | | | |
|---|--------------------|---|--------------------------------------|
| 1 | Odvíjacie kotúčiky | 3 | Predpínač pre navíjanie spodnej nite |
| 2 | Vodítko nite | 4 | Trň na cievku s niťou |

> Nasadením niťovej sieťky na cievku s niťou predídete zasekávaniu a trhaniu kľzavých nití.



> Nasadte na trň cievky cievku s niťou a vhodný odvíjacie kotúčik. Pre menšie cievky použite menšie odvíjacie kotúčiky.

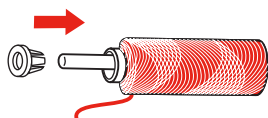

> Ved'te niť vodidlom nite.

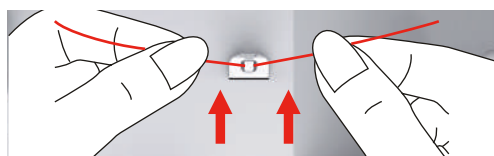

> Ved'te niť okolo predpínača pre navíjanie spodnej nite v smere šípky.

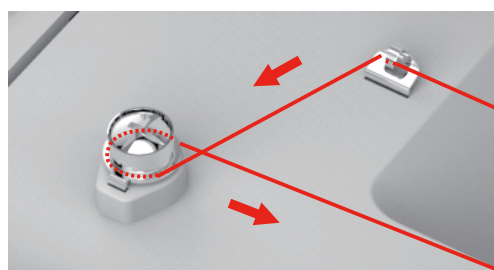

- > Prevlečte koniec nite zvnútra jedným z otvorov v cievke a nasadte prázdnu cievku na vreteno navíjača.

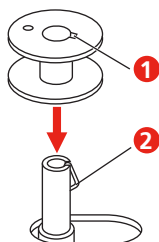

- > Zatlačte cievku na spodnej niť do pravej polohy.

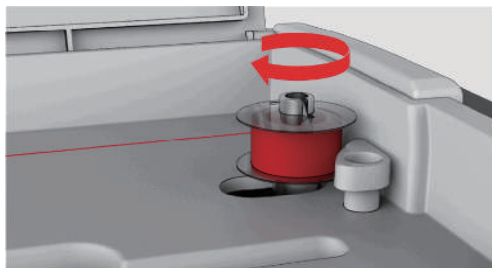

– The button «Start/Stop» flashes and the display for winding appears.



- > Jednou rukou pevne pridržiavajte koniec nite.

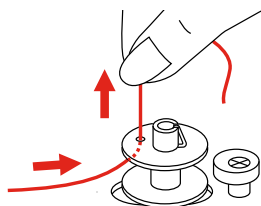

- > Naviňte niekoľko otáčok stlačením tlačidla «Štart / Stop», aby niť pevne držala na cievke.
- > Odstrihnite koniec nite vychádzajúci z otvoru v cievke.
- > Pokračujte v navíjaní stlačením tlačidla «Štart / Stop».
- > Zastavte navíjanie stlačením tlačidla «Štart / Stop».
- > Prepnite navíjač doľava do východiskovej polohy.

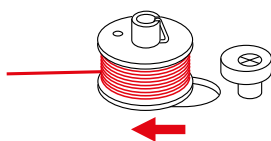

- > Odstráňte cievku a odstrihnite niť.

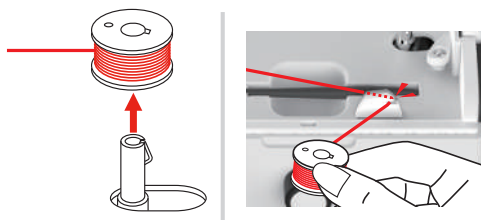

Navlečenie spodnej nite

POZOR

Lámanie ihly spôsobené nesprávne navinutou spodnej niťou

Nerovnomerne navinuté cievky môžu spôsobiť nesprávne napätie nite a zlomenie ihly.

- > Používajte len rovnomerne navinuté cievky.

Predpoklad:

- Ihla je v hornej polohe.
 - Prítlačná päťka je v hornej polohe.
 - Stroj je vypnutý.
- > Kryt spodnej nite odstránite stlačením otvárača smerom doprava.

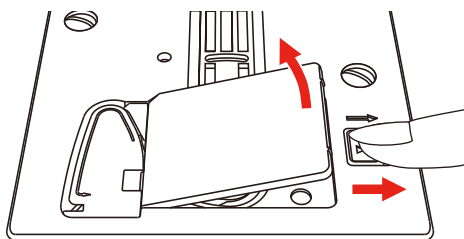

- > Vložte cievku so spodnou niťou tak, aby sa niť odvíjala proti smeru hodinových ručičiek.

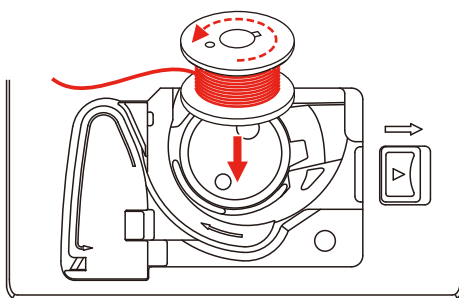

- > Pull the thread into the slit (1).

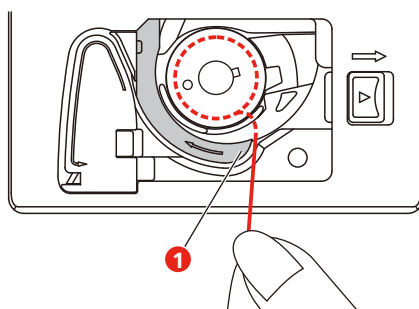

- > Cievku zľahka zatačte.
- > Vedte niť podľa šípok do vodidla spodnej nite.

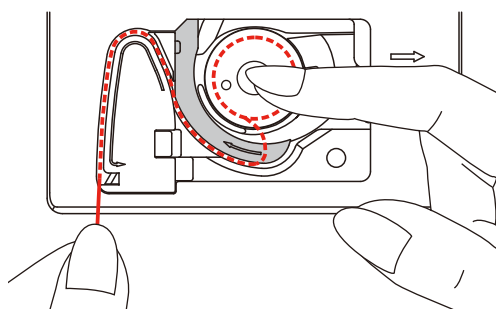

- > To cut off excess thread, take the end of the thread and pull it over the thread cutter (2).

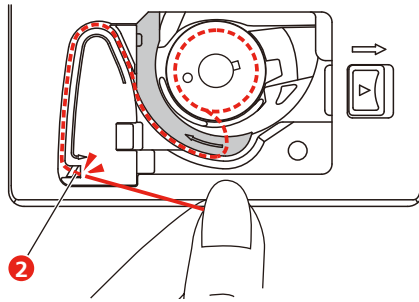

- > Nasad'te kryt spodnej nite.

2.7 Voľba výšivkového motívu

Každý z výšivkových motívov môžete buďto vyšíť tak ako je, alebo ho upraviť rôznymi funkciami, ktoré Váš vyšívací stroj ponúka. Všetky výšivkové motívy nájdete na konci tohto návodu. Okrem toho môžete do stroja preniesť výšivkové motívy z osobnej pamäte alebo z USB flash disku (mimo základné príslušenstvo).



- > Dotknite sa ikony «Domov».
- > Zvoľte si abecedu, výšivkový motív, stehový vzor alebo vlastný výšivkový motív z jedného zo súborov.

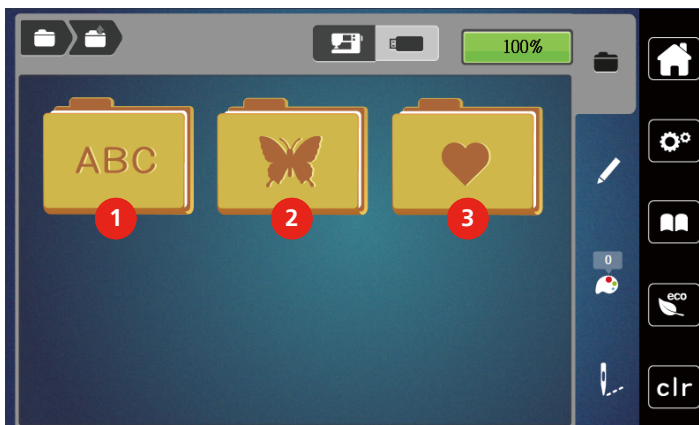

- | | | | |
|---|-------------------|---|-------------------------|
| 1 | Vyšívacia abeceda | 3 | Vlastný výšivkový motív |
| 2 | Výšivkový motív | | |

2.8 Vyšívací rámček

Prehľad vyšívacích rámčekov

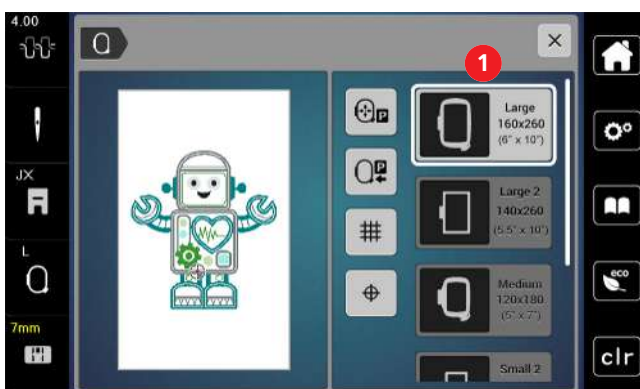

- | | |
|---|---------------|
| 1 | Voľba rámčeka |
|---|---------------|

Voľba vyšívacieho rámčeka

Najlepšie výsledky dosiahnete, ak zvolíte najmenší možný rámček pre daný vyšívkový motív.

Vyšívkový motív má vopred danú veľkosť, ktorá sa zobrazí.

Predpoklad:



- Vyšívkový motív je zvolený.
- > Dotknite sa ikony «Zobrazenie /voľba vyšívacieho rámčeka».
 - Zobrazí sa momentálne nasadený vyšívací rámček.
 - Stroj automaticky zvolí optimálne vyšívací rámik podľa veľkosti vyšívkového motívu.
 - Ak nie je stanovený rámček k dispozícii, je možné zvoliť iný.
 - Ak nasadíte vyšívací rámček, ktorý nezodpovedá zvolenému, je nasadený rámček považovaný za aktívnu a podľa toho sa zobrazí plocha vyšívkového motívu.
- > Zvoľte požadovaný vyšívací rámček.

Odrhovacie stabilizátory

Použitie stabilizátora zaručuje vyššiu stabilitu vyšívky. Odrhovací stabilizátor sa hodí na všetky tkané a nepružné materiály. Môžete použiť 1 až 2 vrstvy. Stabilizátory sú k dispozícii v rôznych hrúbkach. Na veľkých vyšívaných plochách zostáva stabilizátor pod niťou. Stabilizátor sa upevňuje na spodnú stranu látky pred upnutím do rámčeka dočasne lepidlom v spreji. Po vyšití opatrne odtrhnite prebytočný stabilizátor.

Odstrihovací stabilizátor

Použitie stabilizátora zaručuje vyššiu stabilitu vyšívky. Odstrihovací stabilizátor je vhodný pre pružné látky. Môžete použiť 1 až 2 vrstvy. Stabilizátory sú k dispozícii v rôznych hrúbkach. Na veľkých vyšívaných plochách zostáva stabilizátor pod niťou. Stabilizátor sa upevňuje na spodnú stranu látky pred upnutím do rámčeka dočasne lepidlom v spreji. Po vyšití opatrne odstrihnete zostávajúci stabilizátor.

Použite lepidla v spreji

Použitie lepidla v spreji je vhodné pre pružné a hladké látky a pre úplety. Bráni látke v deformácii a klzaní. S pomocou lepidla v spreji môžete presne usadiť aplikáciu. Nepoužívajte lepidlo v spreji v blízkosti stroja, aby ste ho neznečistili.

- > Pri aplikácii lepidla na stabilizátor držte sprej vo vzdialenosti 25 - 30 cm.
- > Nastriekaný stabilizátor opatrne nalepte na rubovú stranu látky, látku vyhladte, aby na nej neboli záhyby.
- > Drobné diely, ako klopy vreciek či goliere umiestnite na stabilizátor.
- > Aby ste predišli stopám od rámčeka pri práci s látkou, s vlasom či s fleecom, neupínajte do rámčeka diely, ale nastriekajte stabilizátor a upnite ho.
- > Nalepte látku určenú na vyšitie na stabilizátor.
- > Pred spustením stroja odstráňte všetky lepidivé zvyšky.

Použitie škrobu v spreji

Škrob v spreji je ideálny pre dodatočné spevnenie tenkých, riedko tkaných látok. Vždy použite ďalší stabilizátor na rubovú stranu látky.

- > Postriekajte plochu určenú k vyšívaniu.
- > Nechajte látku uschnúť, prípadne ju ľahko prežehlite horúcou žehličkou.

Použitie nažehlovacieho stabilizátora

Nažehlovacie stabilizátory sú v predaji v rôznych hrúbkach. Vhodné je použiť nažehlovací stabilizátor, ktorý sa ľahko z látky odstráni. Nažehlovací stabilizátor sa hodí na všetky pružné materiály, ktoré sa ľahko deformujú, napríklad trikot a džersej.

- > Nažehlovacie stabilizátory sa aplikujú na rubovú stranu látky horúcou žehličkou.

Samolepiace stabilizátory podložené papierom

Samolepiace stabilizátory podložené papierom sú určené pre látky, ako je žerzej alebo hodváb, ďalej pre výšivky, ktoré nie sú vhodné na upevnenie do vyšívacieho rámčeka.

- > Vložte stabilizátor do rámčeka papierovú stranou nahor.
- > Nožnicami natrhnete papier a odstrihnete ho v ploche rámčeka.
- > Položte látku určenú na vyšívanie na stabilizátor a pritlačte ju.
- > Pred spustením stroja odstráňte všetky lepidlivé zvyšky.

Použitie vodou rozpustného stabilizátora



Pre samonosnú výšivku odporúčame upnúť do vyšívacieho rámčeka 1 - 3 vrstvy vodou rozpustného stabilizátora. Keďže sa výšivkový motív nevyšívá na látku, ostane len motív z nití. Výšivkové motívy je nutné kombinovať z krátkych stehov, inak by sa mohli rozpadnúť.

Vodou rozpustný stabilizátor je vhodný najmä pre jemné látky, kde by mohli iné stabilizátory byť vidieť skrz výšivku, a pre samonosné výšivky. Stabilizátor sa rozpúšťa vo vode. Vodou rozpustný stabilizátor je ideálnou ochranou pre látky so slučkovým vlasom, pretože chráni slučky pred poškodením. Bráni vťahovaniu nití do materiálu a zabraňuje vlasu látky v prenikaní výšivkou.

- > Položte stabilizátor zospodu na látku.
- > Ak je potrebné, prilepte stabilizátor lepidlom v spreji.
- > Látku s vlasom spevnite na rubovej strane ďalším vhodným stabilizátorom.
- > Vložte všetky vrstvy do vyšívacieho rámčeka.
- > Po rozpustení stabilizátora motív narovnajete a nechajte uschnúť.

Príprava vyšívacieho rámčeka

Vyšívacie rámk pozostáva z vonkajšieho a vnútorného rámčeka. Pre každý rámček je k dispozícii zodpovedajúci šablóna. Vyšívacia plocha je vyznačená v centimetroch štvorcových (0,39 palca). Stred je vyznačený otvorom a skríženými priamkami. Požadované značky môžete preniesť na látku.



- > Povoľte skrutku (1) a otvorte rýchlopínaciu páčku (2) na vonkajšom rámečku.
 - Ak používate novú látku, je nutné si upraviť stiahnutie otáčaním skrutky.

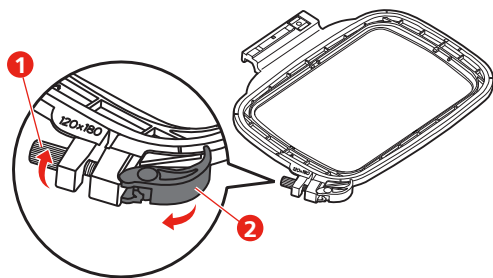

- > Odstráňte vnútorné rámeček.

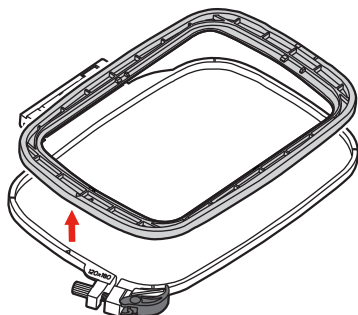

- > Vložte šablónu (1) do vnútorného rámečka, aby logo BERNETTE bolo u predného okraja a zacvaknite ju do rámečka.

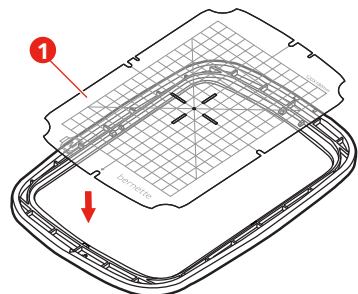

- > Položte látku pod vnútorný rámik tak, aby bola aspoň 2 cm nad rámčekom.
- > Nastavte označený stredový bod na stred šablóny.
- > Položte látku s vnútorným rámečkom na vonkajší rámček, aby boli šípky na oboch rámečkoch proti sebe.

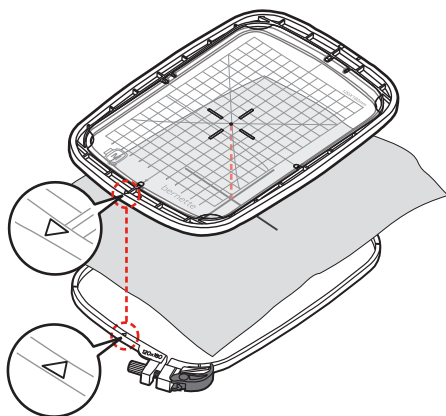

- > Nasadte rámčeky na seba; pozor, aby ste nepohli s materiálom.

- > Látka musí byť v rámečku napnutá.
- > Uzavrite napínacie páčku (2). Ak je to potrebné, utiahnite skrutku (1).
- > Vnútrotný rámček by mal nasopnúť aspoň o 1 mm prečnievať, aby sa rámik nechytal za stehovú dosku.
- > Rýchlopínacie zariadenie je pre jednoduchú výmenu rovnakého typu (hrúbky) látky.
- > Odstráňte šablónu z rámečka.

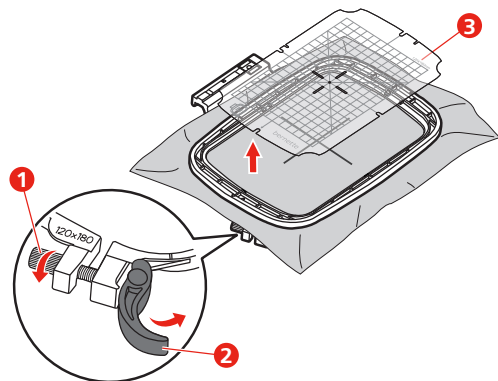

Nasadenie vyšívacieho rámečka

- > Zdvihnite ihlu.
- > Zdvihnite vyšívaciu pätku.
- > Vložte rámik pod vyšívaciu pätku.
- > Zatlačte rámček do vyšívacieho modulu, až sa zacvakne na mieste.
 - Rámček je nasadený.

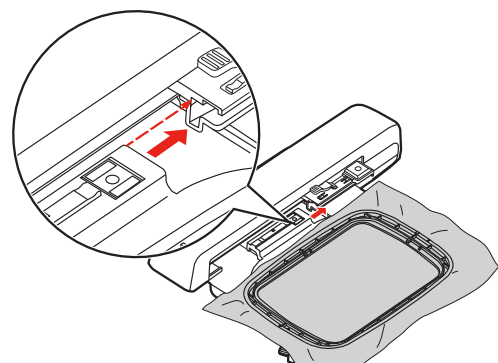

- > Ak chcete rámček sňať, stlačte zaistovaciu páčku a vytiahnite rámček smerom dozadu.

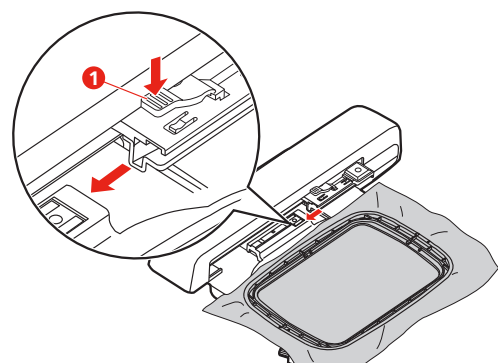

Prehľad funkcií pre vyšívanie

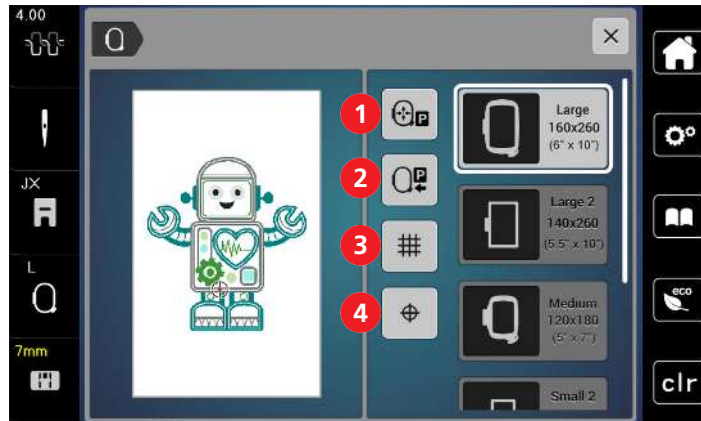

- | | | | |
|---|-------------------------------|---|-----------------------|
| 1 | Vycentrovanie ihly do rámčeka | 3 | Zapnúť/vypnúť mriežku |
| 2 | Návrat vyšívacieho ramena | 4 | Stred motívu |

Nájdenie stredu výšivkového motívu

Vyšívací rámček sa posunie tak, aby ihla bola presne nad stredom alebo na začiatku výšivkového motívu.



- > Dotknite sa «Indikátor rámčeka / voľba rámčeka».



- > Dotykom ikony «Vycentrovanie motívu» umiestnite ihlu presne nad stred výšivkového motívu.
- > Ďalším dotykom «Vycentrovanie motívu» umiestnite rámček tak, že bude ihla nad začiatkom motívu.

Vycentrovanie ihly do rámčeka

Presunutím vyšívacieho rámčeka uľahčíte navliekanie, ak je ihla blízko rámčeka.



- > Dotknite sa ikony «Zobrazenie /voľba vyšívacieho rámčeka».



- > > Dotykom ikony «Vycentrovanie ihly do rámčeka» presuniete rámček do stredu.
- > Navlečte hornú niť.



- > Stlačením tlačidla «Štart/Stop» presuniete rámček späť do predchádzajúcej polohy.

Návrat vyšívacieho ramena

Vyšívacie rameno môžete presunúť do polohy pre uloženie modulu.



- > Dotknite sa ikony «Zobrazenie /voľba vyšívacieho rámčeku».
- > Zložte rámik.



- > Dotknite sa ikony «Návrat vyšívacieho ramena», vyšívacie rameno prejde vodorovne doľava do parkovacej polohy.



- > Stlačením tlačidla «Štart/Stop» presuniete rámček späť do poslednej polohy.

Zapnúť/vypnúť mriežku

Keď je zobrazený stred rámčeku a mriežka, môžete posúvať výšivkovú motív presnejšie.



- > Dotknite sa ikony «Zobrazenie /voľba vyšívacieho rámčeku».



- > Dotykom ikony «Zapnúť/vypnúť mriežku» zobrazíte na displeji stred rámčeku.
- > Ďalším dotykom ikony «Zapnúť/vypnúť mriežku» zobrazíte mriežku.
- > Ďalším dotykom ikony «Zapnúť / vypnúť mriežku» vypnete zobrazenie stredu rámčeku aj mriežky.

3 Program pre nastavenie

3.1 Nastavenie vyšívania

Nastavenie napätia hornej nite

Zmeny nastavenia napätia hornej nite v programe nastavenia ovplyvnia všetky vyšivkové motívy.



> Dotknite sa «Program nastavenia».



> Dotknite sa «Nastavenie vyšívania».



> Dotknite sa «Nastavenie napätia hornej nite».
> Upravte napnutie hornej nite.

Nastavenie maximálnej rýchlosti vyšívania

Túto funkciu môžete použiť pre zníženie maximálnej rýchlosti.



> Dotknite sa «Program nastavenia».



> Dotknite sa «Nastavenie vyšívania».



> Dotknite sa «Maximálna rýchlosť vyšívania».
> Nastavte si maximálnu rýchlosť šitia.

Kalibrácia vyšívacieho rámčeka

Kalibrácia vyšívacieho rámčeka je koordinácia ihly so stredom rámčeka.

Predpoklad:

- Vyšívacie modul je pripojený a je nasadený vyšívací rámček s príslušnou vyšívacie šablónou.



> Dotknite sa ikony «Program nastavenia».



> Dotknite sa ikony «Nastavenie pre vyšívanie ».



> Dotknite sa ikony «Kalibrácia vyšívacieho rámčeka».
– Stroj rozpozná veľkosť nasadeného rámčeka a automaticky sa presunie do stredu rámčeka.

- > Vycentrujte ihlu ikonami so šípkami na displeji a potvrďte.

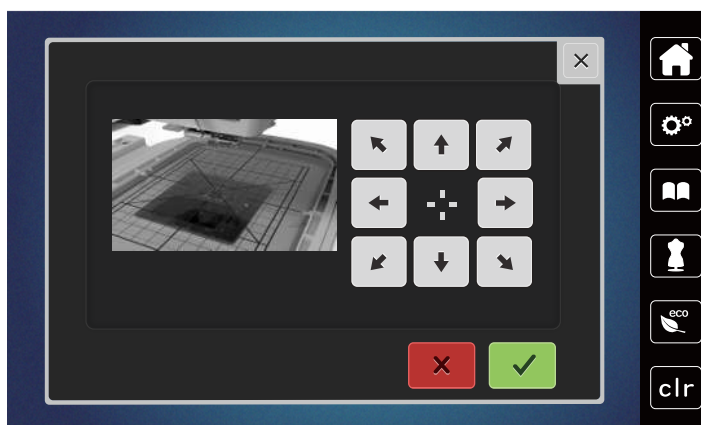

Deaktivácia zapošívacích stehov



- > «»Dotknite sa ikony «Program nastavenia» .



- > Dotknite sa ikony «Nastavenie pre vyšívanie ».



- > Dotknite sa ikony «Zapošívacie stehy zap./vyp»
- > Dotykom prepínača v ľavom spodnom rohu displeja deaktivujte zapošívacie stehy.
 - Nedôjde k zapošítiu a pred začiatkom vyšívania je nutné ručne vytiahnuť spodnú niť a pridržať ju.
- > Ďalším dotykom prepínača funkciu opäť aktivujete.

Nastavenie odstrihu nití



- > Dotknite sa ikony «Program nastavenia».



- > Dotknite sa ikony «Nastavenie pre vyšívanie ».



- > Dotknite sa ikony «Nastavenie odstrihu nití».



- > Pre deaktiváciu automatického odstrihu pred výmenou nite stlačte prepínač v hornej časti displeja (1).
- > Pre aktiváciu automatického odstrihu pred výmenou nite stlačte znovu prepínač v hornej časti displeja (1).
- > Dotykom prepínača v spodnej časti displeja (2) sa zablokujú automatický odstrih nití po začatí vyšívania.
 - Stroj sa nezastaví pre automatické odstrihnutie.
- > Pre aktiváciu ručného odstrihu nití po vyšívanie stlačte prepínač v spodnej časti displeja (2).
 - Stroj sa po cca 7 stehoch zastaví.

- > Odstrihnite prebytok nite nožnicami.

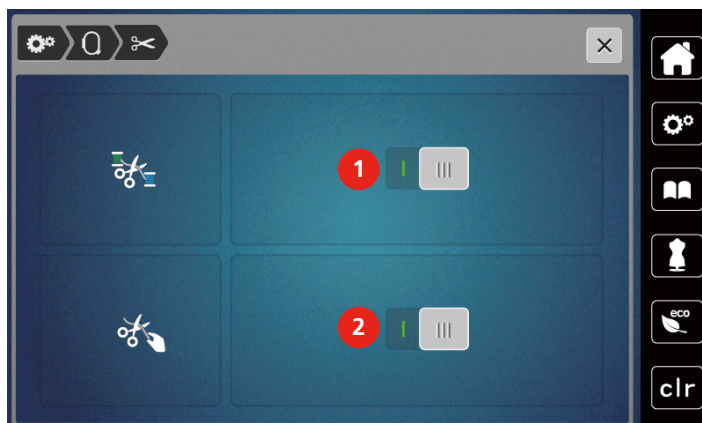

Nastavenie výšky vyšívacej prítlačnej pätky



- > Dotknite sa ikony «Program nastavenia».



- > Dotknite sa ikony «Nastavenie pre vyšívanie».



- > Dotknite sa ikony «Nastaviť výšku vyšívacej prítlačnej pätky».
- > Otáčaním «Horným multifunkčným ovládačom» alebo «Spodným multifunkčným ovládačom» alebo dotykem ikon «-» alebo «+» nastavte vzdialenosť medzi stehovou doskou a prítlačnou pätkou.

3.2 Voľba vlastného nastavenia



- > Dotknite sa ikony «Program nastavenia».



- > Dotknite sa ikony «Vlastné nastavenia».
- > Zvoľte si požadovanú farbu displeja.



3.3 Monitorovacia funkcia

Aktivácia stráženie hornej nite



- > Dotknite sa «Program nastavenia».



- > Dotknite sa «Monitorovacia funkcia».



- > Dotykom prepínača hore na displeji deaktivujete stráženie hornej nite.
- > Ďalším dotykom prepínača stráženie hornej nite aktivujete.

Aktivácia stráženia spodnej nite



- > Dotknite sa «Program nastavenia».



- > Dotknite sa «Monitorovacia funkcia».



- > Dotykom prepínača dole na displeji deaktivujete stráženie spodnej nite.
- > Ďalším dotykom prepínača stráženie spodnej nite aktivujete.

3.4 Zapnutie/vypnutie zvuku



- > Dotknite sa ikony «Program nastavenia».



- > Dotykom ikony «Zapnúť / vypnúť zvuk» vypnete všetky zvukové signály.
- > Ďalším dotykom ikony «Zapnúť / vypnúť zvuk» opäť zapnete všetky zvukové signály.

3.5 Nastavenie stroja

Nastavenie jasú displeja

Jas displeja si môžete nastaviť tak, ako Vám to vyhovuje.



- > Dotknite sa «Program nastavenia».



- > Dotknite sa «Nastavenia stroja».



- > Dotknite sa «Nastavenie obrazovky».
- > Jas displeja nastavíte v hornej časti obrazovky.

Kalibrácia displeja

Ďalšie informácie k tejto téme nájdete v kapitole Riešenie problémov na konci tohto návodu.



> Dotknite sa «Program nastavenia».



> Dotknite sa «Nastavenia stroja».



> Dotknite sa «Skalibrujte obrazovku».
> Postupne sa dotýkajte krížikov dotykovým perom.

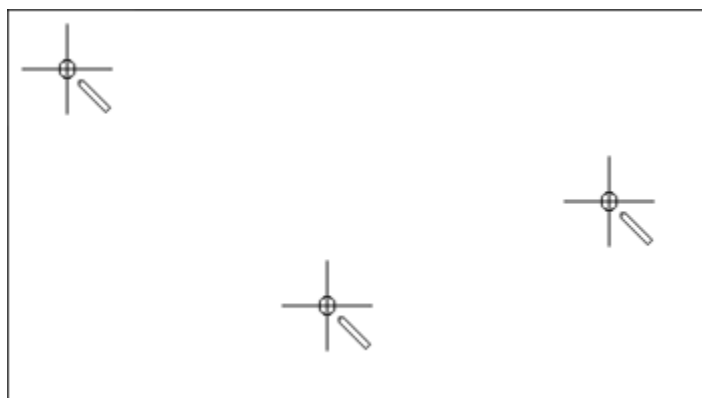

Späť na predvolené nastavenie

ATTENTION: Použitím tejto funkcie zmažete všetky vlastné nastavenia.



> «»Dotknite sa ikony «Program nastavenia».



> Dotknite sa ikony «Nastavenie stroja».



> Dotknite sa ikony «Východiskové nastavenie.»



> Dotknite sa ikony «Východiskové nastavenie pre vyšívanie».
> Dotykom ikony «Potvrdiť» potvrdte predvolené nastavenia pre vyšívanie.

Aktualizácia firmvéru stroja

spolu s podrobným návodom na aktualizáciu si môžete stiahnuť z www.mybernette.com Aktualizácia firmvéru stroja. Počas aktualizácie firmvéru dôjde k automatickému prenosu osobných dát.

POZOR

USB flash disk (mimo základné príslušenstvo) bol odpojený príliš skoro

Firmware nebol aktualizovaný a stroj sa nemôže používať.

> Odpojte USB flash disk (mimo základné príslušenstvo) až po úspešnom prenose uložených dát.

> Pripojte USB flash disk BERNINA (mimo základné príslušenstvo), formátovanie FAT32 s najnovším softvérom do portu.

> Dotknite sa ikony «Program nastavenia».



> Dotknite sa ikony «Nastavenie stroja».



> Dotknite sa ikony «Verzia firmvéru».



UPDATE

> Dotykom ikony «Aktualizácia» spustíte aktualizáciu firmvéru.

Kontrola verzie firmvéru

Zobrazí sa verzia firmvéru stroja.

> Dotknite sa ikony «Program nastavenia».



> Dotknite sa ikony «Nastavenie stroja».



> Dotknite sa ikony «Verzia firmvéru».



Kontrola celkového počtu ušitých stehov

Zobrazí sa celkový počet stehov stroja a počet stehov ušitých od posledného servisu predajcom strojov bernette.



4 000 000 stehov od servisu, symbol oznamuje, že je vhodné odniesť stroj na údržbu k predajcovi strojov bernette.



> Dotknite sa ikony «Program nastavenia».



> Dotknite sa ikony «Nastavenie stroja».



> Dotknite sa ikony «Verzia firmvéru».

Voľba jazyka

Užívateľské rozhranie je možné naprogramovať v rôznych jazykoch podľa prania zákazníka.



> Dotknite sa ikony «Program nastavenia».



> Dotknite sa ikony «Nastavenie stroja».



> Dotknite sa ikony «Voľba jazyka».

> Zvoľte jazyk.

4 Nastavenie systému

4.1 Otvorenie výukového videa

Výukové videá poskytujú informácie a vysvetlenia k rôznym témam týkajúcim sa vyšívania.



- > Dotknite sa ikony «Výučbové video».
- > Vyberte si tému, o ktorom požadujete informácie.

4.2 Režim eco

Pri dlhšom prerušení práce je vhodné prepnúť stroj do úsporného režimu. Na displeji nie je možné nič zvoliť a stroj sa nedá spustiť.



- > Dotknite sa znova ikony «eco».
 - Display sa prepne do režimu spánku. Zníži sa spotreba energie a osvetlenia sa zhasne.

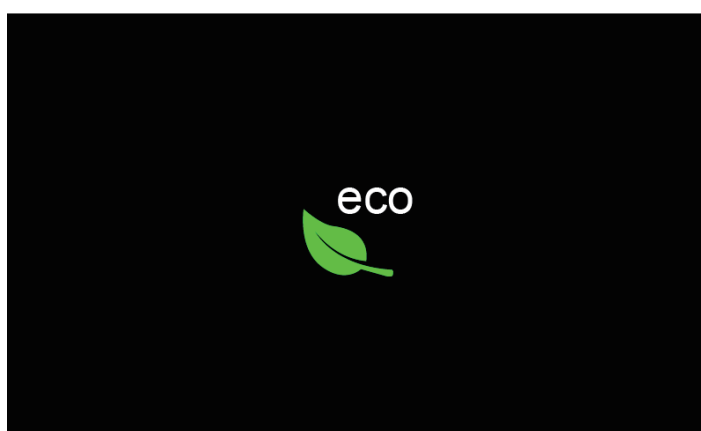

- > Krátko kliknite na zelenú ikonu «eco» na obrazovke.
 - Stroj je pripravený na použitie.

4.3 Zrušenie všetkých zmien pomocou «clr»

Všetky obmeny motívu môžete zrušiť na predvolené nastavenia. Výnimkou sú uložené motívy, ktoré boli vložené do osobnej pamäte a monitorovacej funkcie.



- > Dotknite sa «Vymazanie nastavenia».

5 Kreatívne vyšívanie

5.1 Obrazovka pre vyšívanie

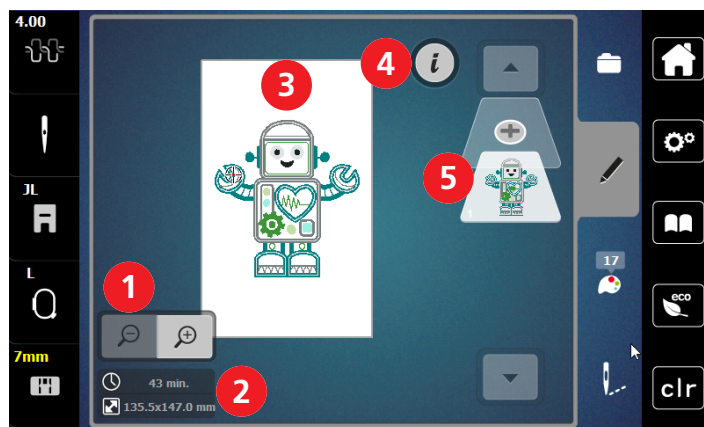

- 1 Zväčšenie, zmenšenie a posunutie výšivkového motívu
- 2 Doba vyšívania / Veľkosť výšivkového motívu v mm
- 3 Plocha, ktorá sa vyšije
- 4 i-Dialóg
- 5 Pridanie vrstvy výšivkového motívu

Voľba a zmena výšivkového motívu



- > Dotknite sa «Voľba».



- > Dotknite sa «Otvorenie výšivkového motívu».
- > Zvoľte si nový výšivkový motív.

Obrazovka pre editáciu výšivkového motívu

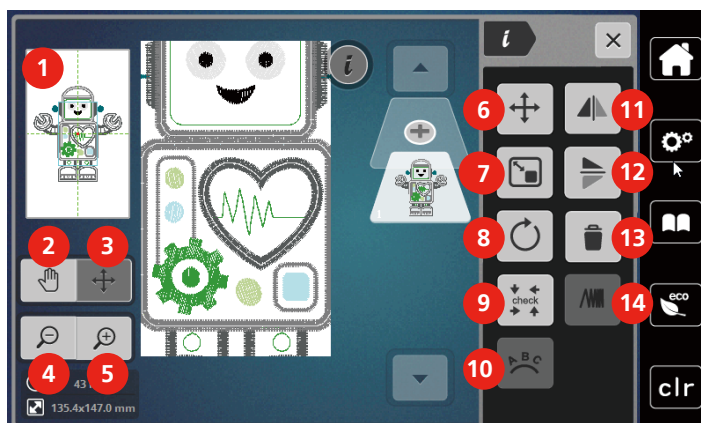

- | | | | |
|---|--------------------------------------|----|--------------------------|
| 1 | Zobrazit všetko | 8 | Otáčanie motívu |
| 2 | Posunutie náhľadu | 9 | Kontrola veľkosti motívu |
| 3 | Posunutie náhľadu na motív | 10 | Ohnutie textu |
| 4 | Zoom out (zmenšiť náhľad) | 11 | Stranové prevrátenie |
| 5 | Zoom in (zväčšiť náhľad) | 12 | Výškové prevrátenie |
| 6 | Posunutie výšivkového motívu | 13 | Zmazať |
| 7 | Proporcionálna zmena veľkosti motívu | 14 | Zmena hustoty stehu |

Posunutie výšivkového motívu

- > Zvoľte si výšivkový motív.
- > Dotknite sa ikony «i» -Dialog.



- > Dotknite sa ikony «Posunúť motív».
- > Otáčaním Horným multifunkčným ovládačom pohybujete výšivkovým motívom vodorovne.
- > Otáčaním «Spodným multifunkčným ovládačom» pohybujte výšivkovým motívom zvisle v krokoch 0,5 mm, alebo sa dotýkajte ikon «+» / «-» alebo sa dotknite motívu, podržte a posuňte.
 - Posunutie je indikované ikonou so žltým rámčekom.

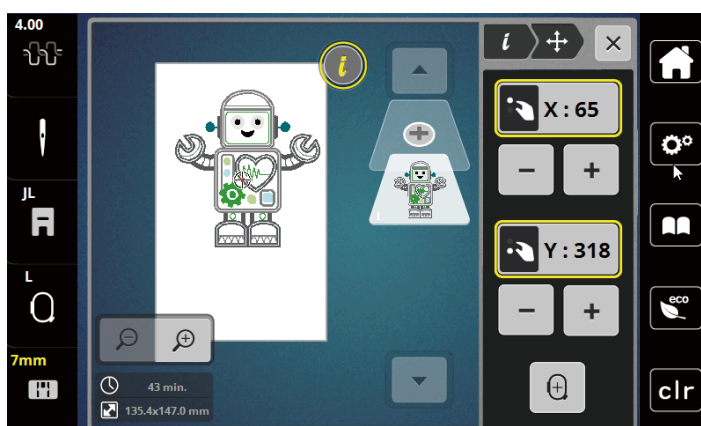

- > Dotknite sa ikony «Stred výšivkového motívu».
 - Poloha výšivkového vzoru v rámčeku sa zmení.

5.2 Voľba a zmena výšivkového motívu



> Dotknite sa «Voľba».



> Dotknite sa «Otvorenie výšivkového motívu».

> Zvoľte si nový výšivkový motív.

5.3 Kontrola doby vyšívania a veľkosti výšivkového motívu

Vo výberovom menu «Editácia» je približná doba vyšívania aj šírka a výška výšivkového motívu zobrazená vľavo dole (1).

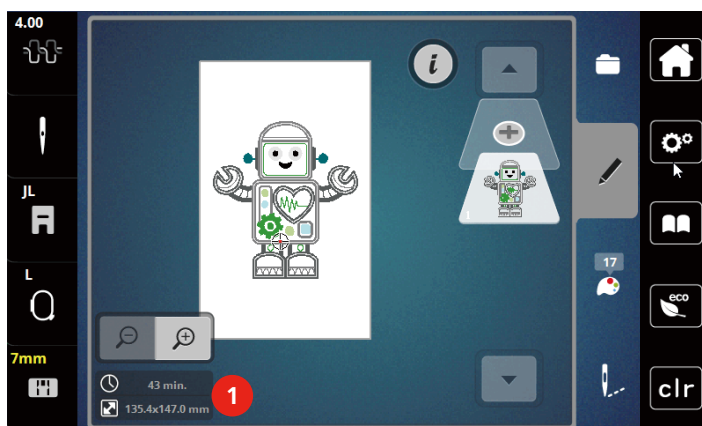

5.4 Regulácia rýchlosti

Rýchlosť stroja je plynule nastaviteľná posuvným ovládačom.

- > Posunutím ovládača doľava rýchlosť stroja znížite.
- > Posunutím ovládača doprava rýchlosť stroja zvýšite.

5.5 Editácia výšivkového motívu

Obrazovka pre editáciu výšivkového motívu

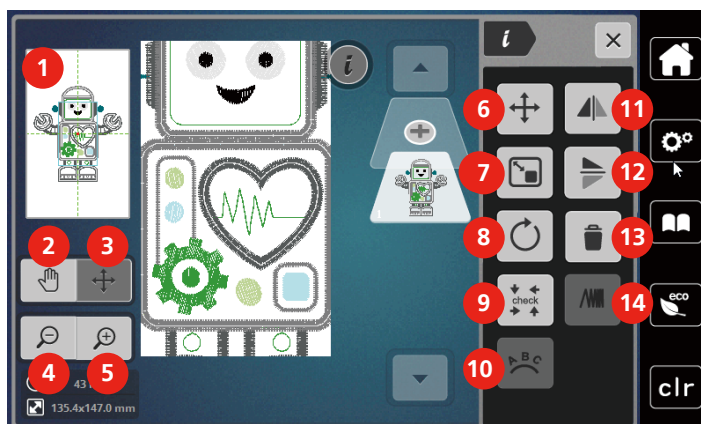

- | | | | |
|---|--------------------------------------|----|--------------------------|
| 1 | Zobraziť všetko | 8 | Otáčanie motívu |
| 2 | Posunutie náhľadu | 9 | Kontrola veľkosti motívu |
| 3 | Posunutie náhľadu na motív | 10 | Ohnutie textu |
| 4 | Zoom out (zmenšiť náhľad) | 11 | Stranové prevrátenie |
| 5 | Zoom in (zväčšiť náhľad) | 12 | Výškové prevrátenie |
| 6 | Posunutie výšivkového motívu | 13 | Zmazať |
| 7 | Proporcionálna zmena veľkosti motívu | 14 | Zmena hustoty stehu |

Zväčšenie náhľadu na výšivkový motív

Náhľad na výšivkový motív si môžete zväčšiť. Okrem toho môžete nastavovať náhľad bez zmeny polohy výšivky.

- > Zvoľte si výšivkový motív.
- > Dotknite sa ikony «Zoom in» pre editáciu náhľadu na výšivkovú motív.



- > Dotyky ikony «Zoom in» 1 - 9 krát postupne zväčšíte náhľad na výšivku.



- > Dotyky ikony «Zoom out» 1 - 9 krát postupne zmenšíte náhľad na výšivku.

Zmenšenie náhľadu na výšivkový motív

Náhľad na výšivkový motív si môžete zmenšiť. Okrem toho môžete nastavovať náhľad bez zmeny polohy výšivky.

- > Zvoľte si výšivkový motív.
- > Dotykom ikony «Zoom in» zväčšíte výšivkový motív.



- > Pre zmenšenie zväčšeného náhľadu na výšivkový motív sa dotknite ikony «Zoom out» 1x až 9x.

Posúvanie náhľadu na výšivkový motív

Náhľad na výšivkový motív môžete posúvať. Poloha výšivkového motívu sa pritom nezmení.

- > Zvoľte si výšivkový motív.
- > Dotykom ikony «Zoom in» editujte náhľad na výšivkový motív.



- > Dotknite sa ikony «Posunúť náhľad».
 - Ikona sa zafarbí sivo.
- > Pohybujte náhľadom na výšivkový motív dotykovým perom alebo prstom.
 - Ďalším dotykom ikony «Zoom out» sa vrátite na predchádzajúcu náhľad. Poloha výšivkového motívu zostane nezmenená.



- > Ďalším dotykom ikony «Zoom out» sa vrátite na predchádzajúcu náhľad.

Pohyb výšivkovým motívom vo zväčšenom náhľade.

Po zmene polohy výšivkového motívu je možné posúvať náhľad na výšivkovú motív.

- > Zvoľte si výšivkový motív.
- > Pre aktiváciu ikony «Zmena polohy motívu», Dotknite sa ikony «Zoom in».



- > Dotknite sa ikony «Posunúť motív».
 - Ikona sa zafarbí sivo.
- > Výšivkovým motívom pohybujte dotykovým perom alebo prstom.
 - Poloha výšivkového motívu je zmenená.



- > Ďalším dotykom ikony «Zoom out» sa vrátite na predchádzajúcu náhľad.

Posunutie výšivkového motívu

- > Zvoľte si výšivkový motív.
- > Dotknite sa ikony «i» -Dialog.



- > Dotknite sa ikony «Posunúť motív».
- > Otáčaním Hornom multifunkčným ovládačom pohybujete výšivkovým motívom vodorovne.
- > Otáčaním «Spodným multifunkčným ovládačom» pohybujte výšivkovým motívom zvisle v krokoch 0,5 mm, alebo sa dotýkajte ikon «+» / «-» alebo sa dotknite motívu, podržte a posuňte.
 - Posunutie je indikované ikonou so žltým rámčekom.

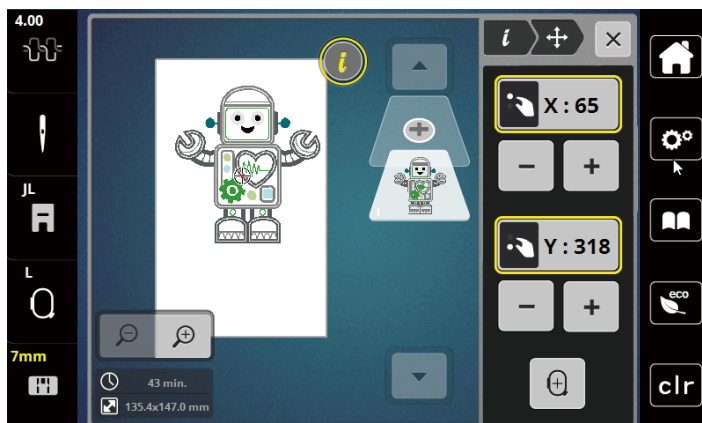



- > Dotknite sa ikony «Stred výšivkového motívu».
- Poloha výšivkového vzoru v rámci sa zmení.

Otáčanie výšivkovým motívom



- > Zvoľte si výšivkový motív.
- > Dotknite sa ikony «i» -Dialog.



- > Dotknite sa ikony «Otočiť motív.»
- > Otáčaním «Horným multifunkčným ovládačom» alebo «Spodným multifunkčným ovládačom» doprava alebo dotyky ikony «+» otáčajte výšivkovým motívom v smere hodinových ručičiek.
- > Otáčaním «Horným multifunkčným ovládačom» alebo «Spodným multifunkčným ovládačom» doľava alebo dotyky ikony «-» otáčajte výšivkovým motívom proti smeru hodinových ručičiek.



- > Dotykom ikony «Otočiť motív + 90 °» otáčajte výšivkovým motívom v krokoch 90 °.

Proporcionálna zmena veľkosti výšivkového motívu

Zmena je limitovaná na +/- 20%.



- > Zvoľte si výšivkový motív.
- > Dotknite sa ikony «i» -Dialog.



- > Dotknite sa ikony «Proporcionálne zmena veľkosti výšivkového motívu».
- > Otáčaním «Horným multifunkčným ovládačom» alebo «Spodným multifunkčným ovládačom» doprava alebo dotyky ikony ««+»» proporcionálne zväčšíte veľkosť výšivkového motívu.
- > Otáčaním «Horným multifunkčným ovládačom» alebo «Spodným multifunkčným ovládačom» doľava alebo dotyky ikony ««-»» proporcionálne zmenšíte veľkosť výšivkového motívu.

Zrkadlové prevracanie výšivkových motívov

Výšivkové motívy môžete prevracat' stranovo aj výškovo.



- > Zvoľte si výšivkový motív.
- > Dotknite sa ikony «i» -Dialog.



- > Dotykom ikony «Stranové prevrátenie» prevrátime výšivkový motív vo vodorovnom smere.



- > Dotykom ikony «Výškové prevrátenie» prevrátime výšivkový motív v zvislom smere.

Kontrola veľkosti a polohy výšivkového motívu

Môžete si skontrolovať, či výšivkový motív zodpovedá stanovenej polohe/umiestnenie na látke.

- > Zvoľte si výšivkový motív.
- > Dotknite sa ikony «i» -Dialog.



- > Dotknite sa ikony «Kontrola veľkosti výšivkového motívu».
 - Vyšívacie rámček sa pohybuje, kým sa ihla nedostane do polohy zobrazenej na displeji.
 - Ak nebol výšivkový motív doteraz správne posunutý, môžete jeho polohu zmeniť «Horným/spodným multifunkčným ovládačom» a znovu jeho polohu skontrolovať.

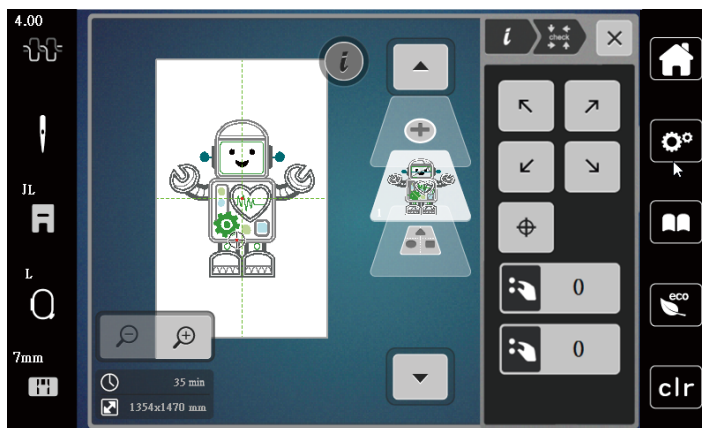

- > Dotykom ikony «Stred výšivkového motívu» presuniete ihlu do stredu výšivkového motívu.
- > Otáčaním «Horným multifunkčným ovládačom» posúvate motív rovnobežne.
- > Otáčaním «Spodným multifunkčným ovládačom» posúvate motív zvisle.

Zmazanie výšivkového motívu

Zmaže sa aktívny výšivkový motív.

- > Zvoľte si výšivkový motív.
- > Dotknite sa ikony «i» -Dialog.



- > Dotknite sa ikony «Odstrániť».



- > Dotykom ikony «Potvrdiť» zmažete výšivkový motív.

5.6 Vytvorenie nápisu

Prehľad vyšívajúcich abecied

Výšivkový motív	Názov
ABC	Swiss Block
A B C	Swiss Block vertical
ABC	Childs Play
A B C	Childs Play vertical
ABC	Victoria
ABC	Anniversary
أ ب ت	Arabic
А Б В	Cyrillic (azbuka)
א ב ג	Hebrew

Vytváranie slov/viet

Nápis môžete umiestniť na ktorékoľvek miesto v rámečku. Ak umiestnite výšivkový motív mimo oblasť určenú k vyšívaniu, zvýrazní sa obrys rámečka červeno. Voľbou rámečka si môžete skontrolovať, či je možné vyšiť výšivkový motív v inom rámečku alebo nie. Keď sa nápis nezmestí do žiadneho rámečku, je možné skombinovať dve jednotlivé slová a umiestniť ich pod seba podľa nasledujúceho príkladu.



- > Zvoľte súbor «Abecedy».
- > Zvoľte si font.
- > Zadajte text «Made to».
- > Dotykom ikony (1) (štandardné nastavenie) zvolíte veľké písmená.
- > Dotykom ikony (2) zvolíte malé písmená.
- > Dotykom ikony (3) zvolíte číslice a matematické znaky.

- > Dotykom ikony (4) zvolíte špeciálne znaky.



- > Dotykom ikony «DEL» zmažete jednotlivé písmená zadaného textu.



- > Dotykom ikony «Potvrdiť» potvrdíte text.



- > Dotknite sa ikony «Zobrazenie /volba vyšívacieho rámčeka».
- > Zvoľte si rámček.
- > Ďalším dotykom ikony «Zobrazenie/volba vyšívacieho rámčeka» sa vrátite do menu Editácia.

Editácia slov/viet



- > Dotknite sa ikony «i» -Dialog.



- > Dotknite sa ikony «Otočiť motív.»



- > Dotykom ikony «Otočiť motív + 90 °» otočíte text o 90 °.
- > Dotknite sa ikony «i» (1).



- > Dotknite sa ikony «Posunúť motív».
- > Otáčaním «Horným multifunkčným ovládačom» alebo dotyky ikon «+»/«-» posuniete výšivkový motív vodorovne.

- > Otáčaním «Spodným multifunkčným ovládačom» alebo dotyky ikon «+»/«-» posuniete výšivkový motív zvisle.

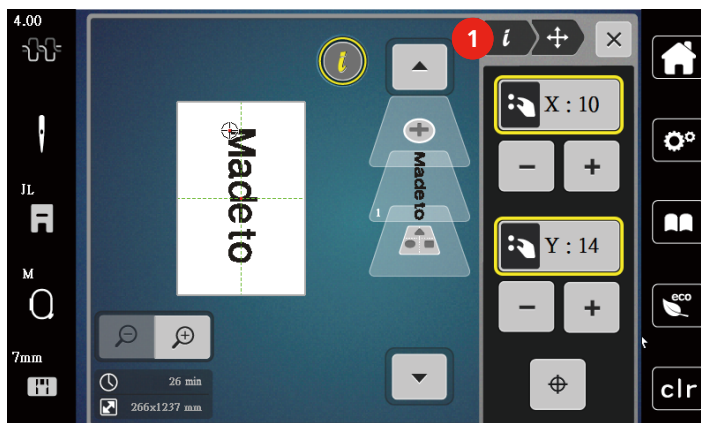

- > Dotknite sa ikony «Pridať motív».
- > Zadajte a rovno otočte text «create».



- > Dotknite sa ikony «Zobrazenie /voľba vyšívacieho rámčeka».



- > Ak sa dotknete ikony «Mriežka zap./vyp.» môžete riadky textu presnejšie umiestniť.

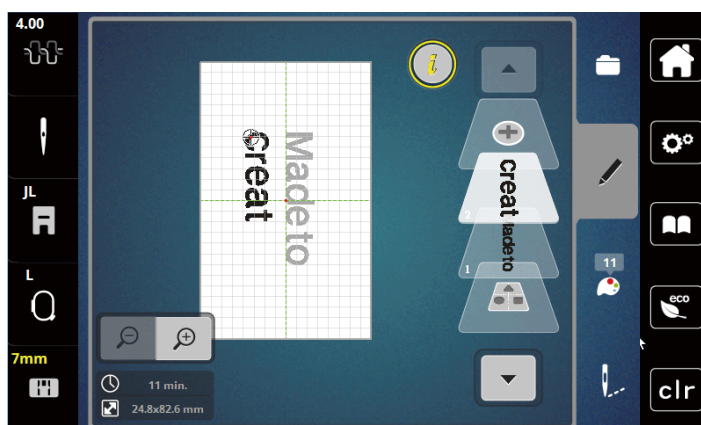

Ohnutie textu

Text je možné usporiadať do oblúka. Túto funkciu je možné použiť len pre abecedu.

- > Zvoľte si nápis.
- > Dotknite sa ikony «i» -Dialog.



- > Dotknite sa ikony «Ohnúť text.»
- > Otáčaním «Horným multifunkčným ovládačom» alebo dotyky ikon «+» / «-» môžete meniť vzdialenosť medzi písmenami s krokom 1 mm.
- > Otáčaním «Spodným multifunkčným ovládačom» doľava alebo doprava alebo dotyky ikon «+»/ «-» ohnete text nahor alebo nadol.

Zmena hustoty stehu



- > Zvoľte si výšivkový motív. Funkcia sa týkajú len abecedy.
- > Zvoľte si nápis.
- > Dotknite sa ikony «i» -Dialog.



- > Dotknite sa ikony «Zmena hustoty stehu».
- > Dotknite sa ikony s percentami pre nastavenie hustoty stehu.

5.7 Kombinácia výšivkových motívov

Kombinácia výšivkových motívov



- > Zvoľte si výšivkový motív.
- > Dotknite sa ikony «Pridať výšivkový motív» (1).
- > Zvoľte si ďalšie výšivkový motív.
- > Dotykom ikony «Vybrať kombinácii» (2) vyberiete celú kombináciu.
 - Veľkosť kombinácie je možné upravovať.

Zmazanie jednotlivého výšivkového motívu



- > Zvoľte si výšivkový motív, ktorý chcete zmazať.
- > Dotknite sa ikony i -Dialog.



- > Dotknite sa ikony «Odstrániť».



- > Dotknite sa ikony « Potvrdiť».

5.8 Zmeny farieb výšivkového motívu

Obrazovka pre zmenu farieb

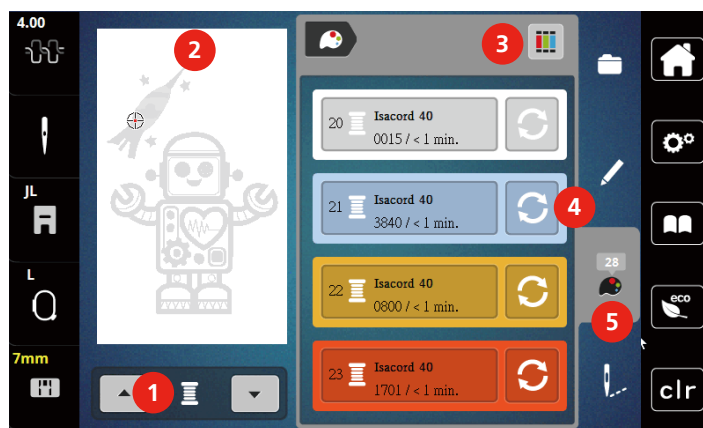

- | | | | |
|---|---------------------------|---|----------------------|
| 1 | Farby výšivkových motívov | 4 | Zmena farby |
| 2 | Náhľad na zvolenú farbu | 5 | Informácie o farbách |
| 3 | Priradenie značky nite | | |

Zmena farby

- > Zvoľte si výšivkový motív.
- > Dotknite sa ikony «Informácie o farbe».



- > Dotknite sa ikony «Zmeniť farbu» vedľa farby, ktorú chcete zmeniť.
- > Zmena farby hľadáním značky nite.
 - Dotykom ikony «Šípka» (6) v pravej hornej časti displeja zobrazíte ďalšie značky nitou.
- > Dotykom ikony «Voľba farby číslom» (7) si zvolíte číslo farby zadaním čísla.
- > Dotykom ikony «Šípka» (8) v pravej dolnej časti displeja zobrazíte ďalšie farby.
- > Zvoľte požadovanú farbu.

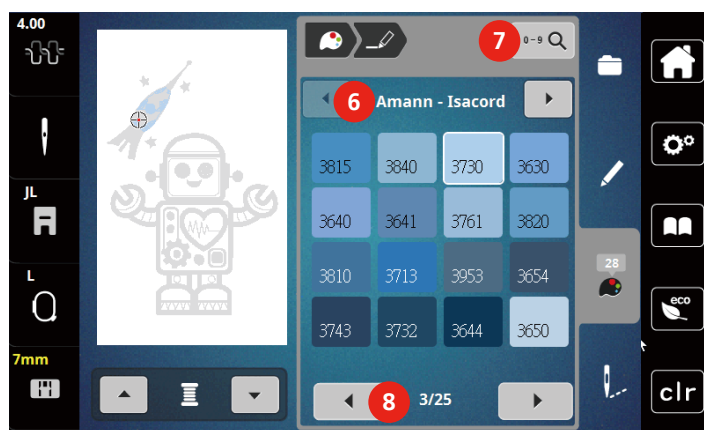

Zmena značky nite

- > Zvoľte si výšivkový motív.
- > Dotknite sa ikony «Informácie o farbe».



- > Dotknite sa ikony «Priradiť značku nite.»
- > Dotykom ikony «Šípka» (1) zobrazíte ďalšie značky nitou.
- > Zvoľte si značku a dotknite sa ikony «Potvrdiť».
 - Ku každej farbe vybraného výšivkového motívu sa priradí zvolená značka nite.

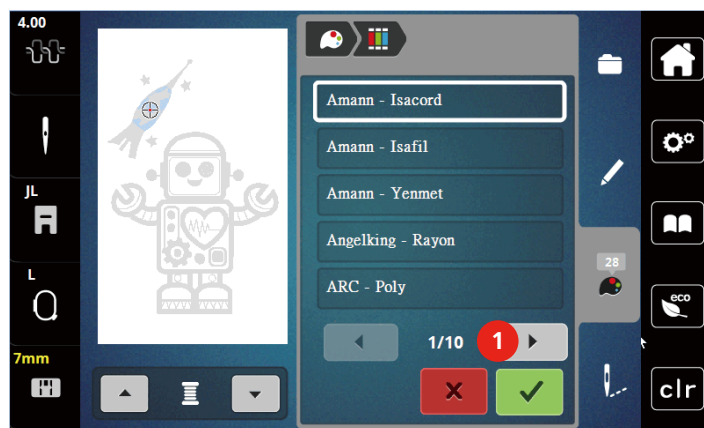

5.9 Vyšitie výšivkového motívu

Obrazovka vyšívacieho menu



- | | | | |
|---|--------------------------|---|---|
| 1 | Stehovanie | 4 | Odstrih spojovacích stehov |
| 2 | Pohyb rámčekom | 5 | Viacfarebný výšivkový motív zapnuté/vypnuté |
| 3 | Kontrola poradia výšivky | 6 | Indikácia farby |

Stehovanie

Okolo výšivkového motívu si môžete vyšiť stehovanie. Tým spevníte spojenie látky a stabilizátora.

- > Zvoľte si výšivkový motív.
- > Dotknite sa ikony «Vyšívanie».

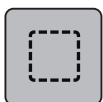

- > Dotykom ikony «Stehovanie» vyšijete stehovanie okolo výšivkového motívu.
- > Ďalším dotykom ikony «Stehovanie» stehovanie deaktivujete.

Pohyb rámčekom

Ak je vyšívajúci projekt tak veľký, že je potrebné ho znovu zarámovať, je možné s výšivkovým motívom opäť pohybovať.

- > Zvoľte si výšivkový motív.
- > Dotknite sa ikony «Vyšívanie».

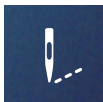

- > Dotknite sa ikony «Posunúť rámček».
- > Otáčaním «Horným multifunkčným ovládačom» posuňte rámček vodorovne.
- > Otáčaním «Spodným multifunkčným ovládačom» posuňte rámček zvisle.

Kontrola poradia vyšívania pri pretrhnutí nite

Keď sa Vám pretrhne niť, je možné ihlu vrátiť vo výšivkovom motíve späť pomocou funkcie Kontrola poradí vyšívania.

- > Zvoľte si výšivkový motív.
- > Dotknite sa ikony «Vyšívanie».



- > Dotknite sa ikony «Kontrola poradia vyšívania pri pretrhnutí nite».
 - V ľavej časti displeja sa zobrazí kompaktný náhľad na výšivkový motív. Na pravej strane od výšivkového motívu je zväčšený náhľad.

– Zmena polohy cez kompaktný náhľad

- > V kompaktnom náhľadu (1) (2) si zvoľte požadovanú polohu dotykovým perom / prstom.

– Zmena polohy cez stehovú lištu

- > Zvoľte si lištu na displeji (3) (4) dotykovým perom / prstom.

– Zmena polohy cez multifunkčné ovládače

- > Otáčaním «Horným multifunkčným ovládačom» pohybujte rámkom steh po stehu.
- > Otáčaním «Spodným multifunkčným ovládačom» pohybujte rámkom vo väčších krokoch.

– Zmena polohy cez zväčšovacie sklo

- > Dotykom ikony «Magnifier» (6) zvoľte steh zadaním.

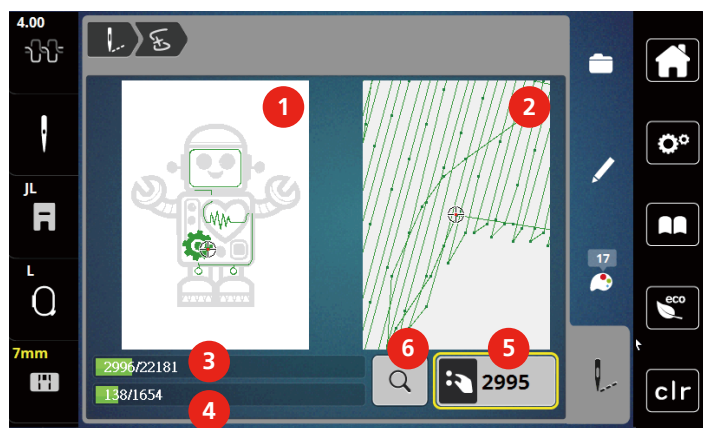

- Číslo v ikone so žltým rámčekom (5) oznamuje počet stehov v procese vyšívania.

- > Umiestnite ihlu dostatočne späť, aby sa šitie obnovilo o niekoľko stehov pred miestom pretrhnutia nite.

Odstrih spojovacích stehov

Tato funkcia je v základnom nastavení aktivovaná a spojovací stehy sa odstrihávajú automaticky. Ak funkciu deaktivujete, budete musieť spojovacie stehy odstrihávať ručne.

- > Zvoľte si výšivkový motív.
- > Dotknite sa ikony «Vyšívanie».



- > Dotykom ikony so žltým rámčekom «Odstrihnutie spojovacích stehov» funkciu deaktivujete.
- > Ďalším dotykom ikony «Odstrihnutie spojovacích stehov» funkciu aktivujete.

Viacfarebný výšivkový motív zapnuté/vypnuté

Viacfarebné výšivkové motívy môžete vyšíť aj jednofarebne.

- > Zvoľte si výšivkový motív.
- > Dotknite sa «Vyšívanie».

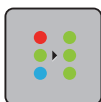

- > Dotknite sa «Viacfarebný výšivkový motív zapnuté/vypnuté».
 - Výšivkový motív sa vyšije v jednej farbe.

Indikácia farby

Každú farbu výšivkového motívu si môžete nezávisle zvoliť. Rámček sa presunie na prvý steh momentálnej farby. Momentálne aktívnu farbu môžete vyšíť samostatne alebo v inej sekvencii.

- > Zvoľte si výšivkový motív.
- > Dotknite sa «Vyšívanie».
- > Dotykom ikony Scroll up si zvolíte predchádzajúcu farbu výšivkového motívu.



5.10 Správa výšivkových motívov

Správa výšivkových motívov

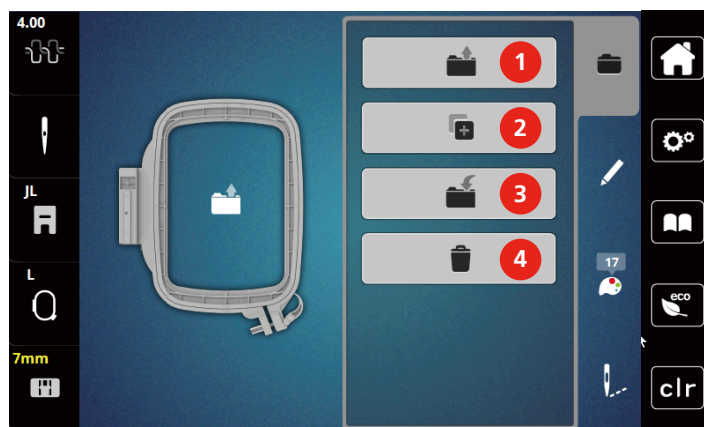



- | | | | |
|---|--------------------------------|---|-------------------------------|
| 1 | «Otvorenie výšivkového motívu» | 3 | «Uloženie výšivkového motívu» |
| 2 | «Pridať výšivkový motív» | 4 | «Zmazanie výšivkového motívu» |

Ukladanie výšivkových motívov do osobnej pamäte





Do súboru «Uložené výšivkové motívy» je možné uložiť všetky výšivkové motívy, vrátane motívov individuálne upravených.

- > Zvoľte si výšivkový motív.
- > Editujte výšivkový motív.
- > Dotknite sa «Voľba».





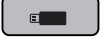

-  > Dotknite sa «Uloženie výšivkového motívu».
 - Výšivkový motív určený na uloženie má žlté ohraničenie.
-  > Je aktivovaný «Vyšívací počítač».
 - Je aktivovaný «Vyšívací počítač».
-  > Dotknite sa «Potvrdiť».





Uloženie výšivkového motívu na USB flash disk

-  > Zvoľte si výšivkový motív.
 - > Editujte výšivkový motív.
 - > Dotknite sa ikony «i» -Dialog.
-  > Dotknite sa ikony« Uložiť tému.»
 - Výšivkovú motív určený k uloženiu má žlté ohraničenie.
- > Zasuňte USB flash disk do USB portu stroja.
-  > Dotknite sa ikony «USB flash disk».
-  > Dotknite sa ikony « Potvrdiť».

Prepísanie výšivkového motívu v osobnej pamäti

-  > Zvoľte si výšivkový motív.
 - > Editujte výšivkový motív.
 - > Dotknite sa «Voľba».
-  > Dotknite sa «Uloženie výšivkového motívu».
 - Výšivkový motív určený na uloženie má žlté ohraničenie.
-  > Je aktivovaný «Vyšívací počítač».
 - Je aktivovaný «Vyšívací počítač».
- > Zvoľte si výšivkový motív, ktorý chcete prepísať.
-  > Dotknite sa «Potvrdiť».

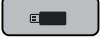
Prepísanie výšivkového motívu v osobnej pamäti

-  > Zvoľte si výšivkový motív.
 - > Editujte výšivkový motív.
 - > Dotknite sa ikony «i» -Dialog.
-  > Dotknite sa ikony« Uložiť tému.»
 - Výšivkovú motív určený k uloženiu má žlté ohraničenie.
- > Zasuňte USB flash disk do USB portu stroja.
-  > Dotknite sa ikony «USB flash disk».
- > Zvoľte si výšivkový motív, ktorý chcete prepísať.
-  > Dotknite sa ikony «Potvrdiť».

Načítanie výšivkového motívu z osobnej pamäti



- > Dotknite sa «Voľba».



- > Dotknite sa «Otvorenie výšivkového motívu».



- > Zvoľte «Vlastný výšivkový motív» .
- > Zvoľte si výšivkový motív.

Načítanie výšivkového motívu z USB flash disku



- > Dotknite sa ikony «i» -Dialog.
- > Zasuňte USB flash disk do USB portu stroja.



- > Dotknite sa ikony «USB flash disk».
- > Zvoľte si vlastný výšivkový motív.

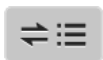

- > Dotykom ikony «Zobraziť názov/obrázok výšivkového motívu» si môžete prepínať medzi zobrazením názvu motívu a obrázka motívu. Toto je možné iba pri načítaní výšivkového motívu z USB flash disku.

Zmazanie výšivkového motívu z osobnej pamäti

Výšivkové motívy, ktoré sú uložené v osobnej pamäti, môžete jednotlivito mazať.



- > Dotknite sa «Voľba».



- > Dotknite sa «Zmazať».



– Je aktivovaný «Vyšivací počítač».

- > Zvoľte si výšivkový motív, ktorý chcete zmazať.
- > Dotknite sa «Potvrdiť».



Zmazanie výšivkového motívu z USB flash disku



- > Dotknite sa ikony «i» -Dialog.



- > Dotknite sa ikony «Odstrániť».
- > Zasuňte USB flash disk do USB portu stroja.



- > Dotknite sa ikony «USB flash disk».
- > Zvoľte si výšivkový motív, ktorý chcete zmazať.



- > Dotknite sa ikony « Potvrdiť».

6 Vyšívanie

6.1 Vyšívanie tlačidlom «Štart / Stop»

V prípade výpadku elektrického prúdu sa vyšívací proces preruší. Po reštartovaní prejde stroj do polohy, ktorá bola vyšitá naposledy.



- > Vyšívací stroj spustíte stlačením tlačidla «Štart/Stop».
 - Výšku sa všetky časti motívu, ktoré majú danú farbu.
 - Vyšívací stroj sa na konci zastaví.
 - Obe nite sa automaticky odstrihnú.
 - Vyšívací stroj sa automaticky prepne na ďalšiu farbu.



- > Vymeňte hornú niť.
- > Stlačením tlačidla «Štart/Stop» vyšíte novú farbu.
 - Po dokončení výšivkového motívu sa stroj automaticky zastaví a odstrihnú sa nite.
- > Dotykom ikony «Potvrdiť» ukončíte vyšívanie motívu.

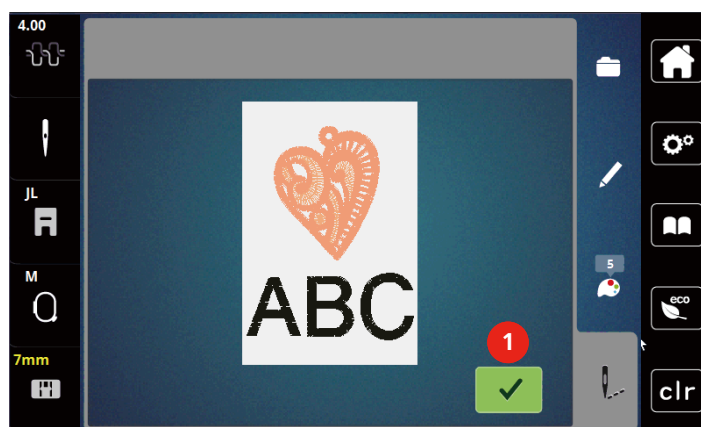

6.2 Zvýšenie rýchlosti vyšívania

Pre zaistenie najvyššej kvality výšivky sa rýchlosť stroja spomaľuje v závislosti na mieste vyšívania. Môžete si vybrať z dvoch možností, buď vyšívať optimálnou, alebo maximálnou rýchlosťou. Štandard = optimálna rýchlosť. Je nutné vziať do úvahy, že pri šití maximálnou rýchlosťou nie je zaručená kvalita vyšitia motívu.

Vypnutím a zapnutím stroja aktivujete optimálnu rýchlosť vyšívania.

Predpoklad:

- Výšivkový motív je zvolený.



- > Dotknite sa «Rýchlosť vyšívania».
 - Aktivujete maximálnu rýchlosť.
- > Dotknite sa znova «Rýchlosť vyšívania».
 - Aktivujete optimálnu rýchlosť.

6.3 Nastavenie napätia hornej nite

K základnému nastaveniu napätia hornej nite dôjde automaticky, akonáhle zvolíte výšivkový vzor alebo program.

Ak používate iné druhy šijacích či vyšívacích nití, môže sa optimálne nastavenie napätia líšiť. môže byť potrebné individuálne upraviť napätie hornej nite podľa výrobku, prípadne požadovaného výšivkového vzoru.

Čím vyššia je napätie hornej nite, tým viac je horná niť natiahnutá, čo znamená, že sa spodná niť vyťahuje na hornú stranu látky. Ak je napätie nižšie, horná niť je voľnejšia a spodná niť sa menej vyťahuje.

Úprava napätia hornej nite ovplyvní momentálne zvolený výšivkový motív. Trvalé zmeny napätia hornej nite je možné nastaviť v programe nastavenia.



- > Dotknite sa ikony «Napätie hornej nite».
- > Napätie hornej nite znížite alebo zvýšite posuvníkom na displeji pomocou dotykového pera alebo prstom.

7 Nástroj BERNINA CutWork

7.1 Výmena nástroja CutWork



Nástroj CutWork je k dispozícii na dokúpenie. Nie je súčasťou základnej výbavy stroja.

Nástroj CutWork je mimo základné príslušenstvo. Pri práci s týmto nástrojom je potrebná opatrnosť a nepribližovať prsty k ostria nástroja. Ďalšie informácie nájdete v návode, ktorý je priložený k nástroju CutWork.

V režime CutWork je deaktivovaná spodná aj horná niť a snímač pretrhnutia nite.

Predpoklad:

- Stehová doska pre CutWork / Rovný steh je v základnej výbave stroja.
- > Zložte pritlačnú pätku.
- > Odstráňte ihlu.
- > Zasuňte nástroj CutWork až na doraz, plochou stranou dozadu (1). Utiahnite skrutku ihlovej svorky (2).

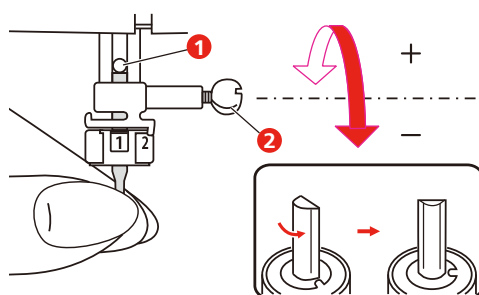

- > Nasadíte vyšívaciu pätku.
- > Zvoľte nasadenou vyšívacie pätku na displeji.

- > Otáčajte nástrojom CutWork podľa pokynov na farebnom displeji (3).

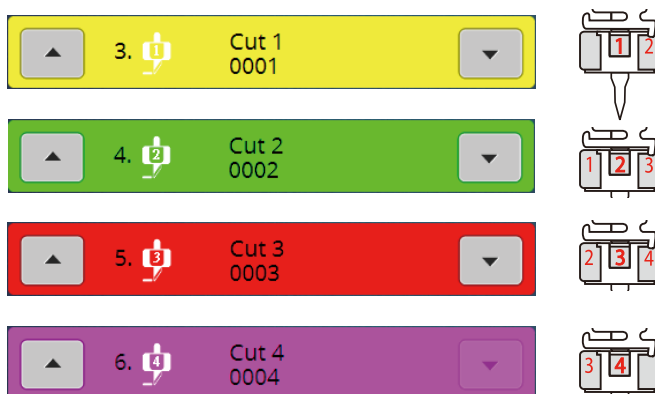
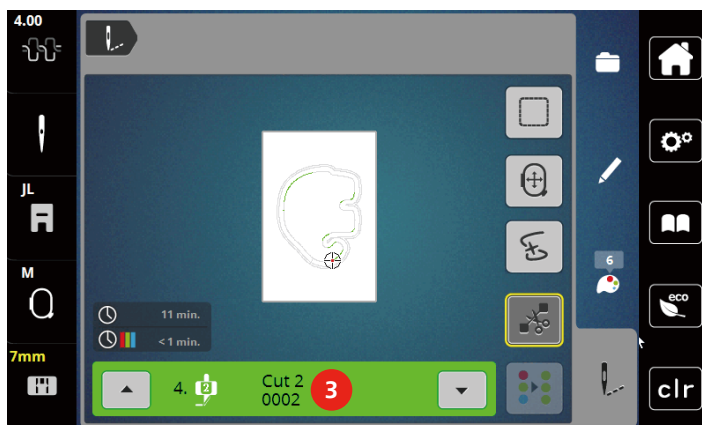

7.2 Začíname rezať

- > Stlačte tlačidlo «Štart/Stop» a začnite rezať.
 - Po dokončení sa stroj automaticky zastaví a na obrazovku sa vráti menu pre vyšívanie.
- > Natočte nástroj CutWork podľa informácií na displeji v poli pre označenie farby (3).
- > Postupujte rovnako ako predtým.
- > Po dokončení rezanie sa stroj automaticky zastaví a na displeji sa zobrazí vyšívanie dokončené.



8 Údržba a čistenie

8.1 Intervaly čistenia a údržby

Pre zaistenie funkčnosti stroja a kvality šitia je nutné stroj pravidelne čistiť a vykonávať údržbu. Interval pre čistenie a údržbu stroja závisí od rôznych faktorov, napríklad od látky a niti, ktoré používate.

Po ušití 500 000 stehov sa zobrazí hlásenie, ktoré je pokynom na vyčistenie stroja.

Po ušití 4 000 000 stehov od údržby stroja v servise sa zobrazí hlásenie, ktoré je pokynom na vykonanie údržby.

8.2 Čistenie displeja

> Displej čistite mierne navlhčenou handričkou z mikrovlákna, keď je vypnutý.

8.3 Čistenie podávača

Čas od času je nutné odstrániť spod stehovej dosky zvyšky nití a prach.

> Zdvihnite ihlu a prítlačnú pätku.

UPOZORNENIE

Elektricky poháňané súčasti

Nebezpečenstvo úrazu v blízkosti ihly a chapača.

> Vypnite stroj a vypojte ho zo zásuvky.

> Odstráňte ihlu a prítlačnú pätku.

> Zasuňte podávač.

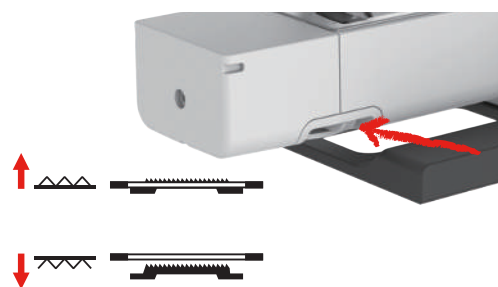

> Odstráňte stehovú dosku.

POZOR

Zvyšky prachu a nití vo vnútri stroja

Poškodenie mechanických a elektronických súčastí.

> Použite štetec alebo mäkkú handričku.

> Nepoužívajte stlačený vzduch v spreji.

> Vyčistite podávač handričkou.

8.4 Čistenie chapača

UPOZORNENIE

Elektronicky poháňané súčasti

Nebezpečenstvo úrazu v blízkosti ihly a chapača.

> Zdvihnite prítlačnú pätku.

> Vypnite hlavný vypínač (poloha "0") a odpojte stroj zo zásuvky.

> Zložte prítlačnú pätku a ihlu.

- > Odstráňte stehovú dosku.
- > Vyčistite cievkové puzdro štetčekom.

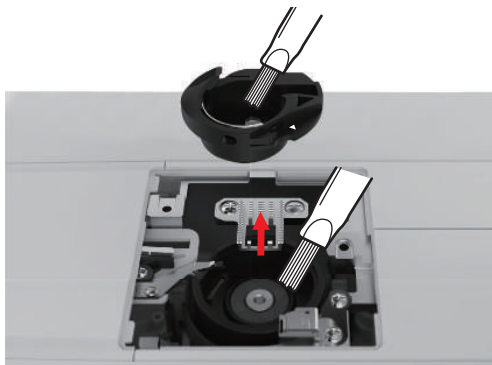

- > Zdvihnite ihlu do najvyššej polohy.
- > Odstráňte cievkové puzdro.



- > Vyčistite dráhu chapača štetčekom.
- > Zasuňte cievkové puzdro.
Poznámka: Značky na cievkovom puzdre a na stehovej doske si musia zodpovedať.
- > Vráťte stehovú dosku na miesto.
- > Nasadte kryt spodnej nite.
- > Nasadte ihlu a prítlačnú pätku.

8.5 Mazanie ihlovej tyče

Ihlová tyč sa nebude pohybovať plynulo bez občasného namazania. Ak používate stroj často, je nutné ihlovú tyč mazať raz za šesť mesiacov, aby sa nezadrela.

VAROVANIE

Elektronicky poháňané súčasti

Nebezpečenstvo úrazu v blízkosti ihlovej tyče.

- > Vypnite hlavný vypínač (poloha "O") a odpojte stroj zo zásuvky.

- > Odstráňte ochranné viečko a vyskrutkujte skrutku (2).

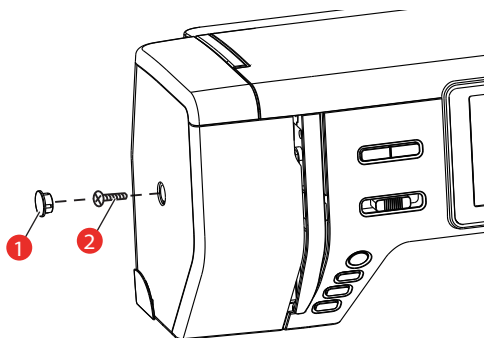

- > Odstráňte kryt hlavy (3).
- Po odstránení krytu hlavy dávajte pozor na pohyblivé časti.

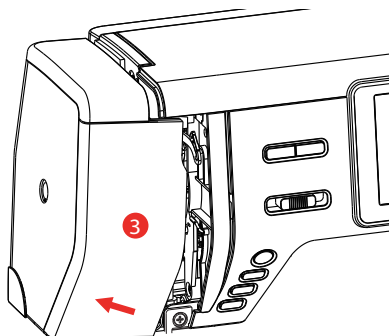

- > Kvapnite kvapku oleja na pohybový mechanizmus ihlovej tyče: na klukový hriadeľ ihlovej tyče, trň ihlovej tyče a držiak ihlovej tyče (podľa šípok na obrázku).

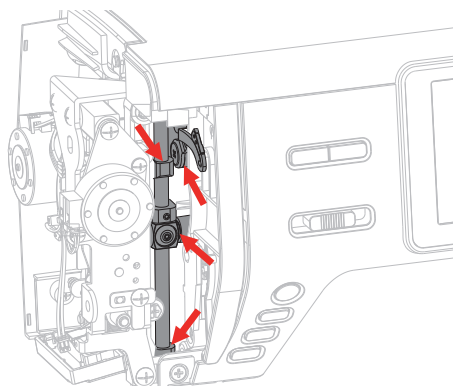

- > Otočte niekoľkokrát ručným okolo a handričkou odstráňte prebytočný olej.
- > Vráťte kryt na miesto.

9 Errors and Faults

9.1 Riešenie problémov





Závada	Príčina	Náprava
Nerovnomerné tvorenia stehov	Horná niť je príliš napnutá alebo príliš voľná.	> Nastavenie napätie hornej nite.
	Tupá alebo ohnutá ihla.	> Vymeňte ihlu. Používajte kvalitné ihly BERNINA.
	Nekvalitná ihla.	> Používajte kvalitné ihly BERNINA.
	Nekvalitná niť.	> Používajte kvalitnú niť.
	Nevhodná kombinácia ihla/niť.	> Použite ihlu zodpovedajúcej hrúbke nite.
	Nesprávne navlečenie stroja.	> Navlečte stroj znovu.
	Prach alebo zvyšky nití pod napínacou pružinou cievkového púzdra.	> Vyčistite chapač.
Vynechávajúce stehy	Nesprávna ihla.	> Používajte ihly systému 130/705H.
	Tupá alebo ohnutá ihla.	> Vymeňte ihlu.
	Nekvalitná ihla.	> Používajte kvalitné ihly BERNINA.
	Nesprávne nasadená ihla.	> Nasadte ihlu do ihlovej svorky plochou stranou dozadu až na doraz a utiahnite skrutku.
	Nesprávny hrot ihly.	> Prispôbte hrot ihly textúre materiálu.
Trhá sa horná niť	Nevhodná kombinácia ihla/niť.	> Použite ihlu zodpovedajúcej hrúbke nite.
	Horná niť je príliš napnutá.	> Znížte napätie hornej nite.
	Nesprávne navlečenie stroja.	> Navlečte stroj znovu.
	Nekvalitná niť.	> Používajte kvalitnú niť.
	Poškodená stehová doska alebo hrot chapača.	> Obráťte sa na špecializovaného predajcu bernette a nechajte si závalu opraviť. > Vymeňte stehovú dosku.



Závaďa	Príčina	Náprava
Trhá sa spodná niť	Cievka nie je správne vložená.	> Vyberte cievku, vložte ju späť a potiahnite za niť. – Niť by sa mala ľahko odvíjať.
	Spodná niť nie je správne navinutá.	> Skontrolujte spodnú niť a navlečiete ju znova.
	Ihlový otvor v stehovej doske je poškodený.	> Obráťte sa na špecializovaného predajcu bernette a nechajte si závalu opraviť. > Vymeňte stehovú dosku.
	Tupá alebo ohnutá ihla.	> Vymeňte ihlu.
Láme sa ihla	Nesprávne nasadená ihla.	> Nasadte ihlu do ihlovej svorky plochou stranou dozadu až na doraz a utiahnite skrutku.
	Uzlíky na niti.	> Používajte kvalitnú niť.
Displej nie je aktívny	Nesprávne kalibračné dáta.	> Vypnite stroj. > Zapnite stroj a zároveň stlačte a podržte tlačidlo «Vycentrovať vyšivací rámček podľa ihly / Vycentrovať výšivkový motív». > Prekalibrujete displej.
	Aktivovaný režim eco.	> Dotknite sa ikony «eco».
Príliš nízka rýchlosť	Nevhodná teplota prostredia.	> Pred použitím nechajte stroj na jednu hodinu v teplej miestnosti.
	Zmeny v programe nastavenia.	> Nastavte rýchlosť v programe nastavenia. > Nastavte posuvník.
Stroj nejde spustiť	Nevhodná teplota prostredia.	> Pred použitím nechajte stroj na jednu hodinu v teplej miestnosti. > Pripojte stroj do zásuvky a zapnite hlavný vypínač.
	Stroj je poškodený.	> Obráťte sa na špecializovaného predajcu bernette.
Svetlo v tlačidle «Štart-/Stop» nesvieti	Chybná kontrolka.	> Obráťte sa na špecializovaného predajcu bernette.
Nesvieti osvetlenie pracovného priestoru, ani osvetlenie voľného ramena	Zmeny v programe nastavenia.	> Aktivujte ho v programe nastavenia.
	Osvetlenie je chybné.	> Obráťte sa na špecializovaného predajcu bernette.
Indikátor hornej nite nereaguje	Zmeny v programe nastavenia.	> Aktivujte ho v programe nastavenia.
	Indikátor hornej nite je chybný.	> Obráťte sa na špecializovaného predajcu bernette.
Indikátor spodnej nite nereaguje	Zmeny v programe nastavenia.	> Aktivujte ho v programe nastavenia.
	Indikátor spodnej nite je chybný.	> Obráťte sa na špecializovaného predajcu bernette.

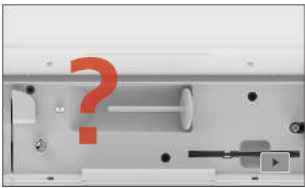

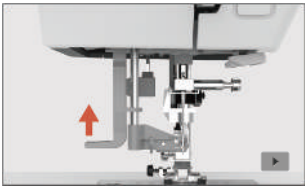
Závada	Príčina	Náprava
Chyba pri aktualizácii softvéru	Proces aktualizácie sa zablokoval a presýpacie hodiny na displeji nie sú aktívne.	<ul style="list-style-type: none"> > Odpojte USB flash disk. > Vypnite stroj. > Premenujte súbor s firmvérom z «.fw» na «.auto». > Pripojte USB flash disk. > Zapnite stroj. <ul style="list-style-type: none"> – Aktualizácia sa spustí automaticky.

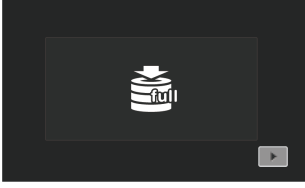
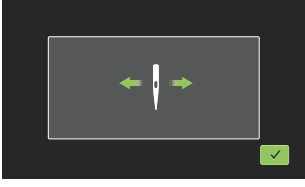
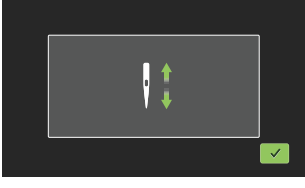
9.2 Chybové hlásenia

Hlásenie na displeji	Príčina	Náprava
	Je nutné sňať vyšívací modul.	<ul style="list-style-type: none"> > Uchopte vyšívací modul, stlačte uvoľňovacie tlačidlo a modul stiahnite.
	Vyšívací modul musí byť pripojený.	<ul style="list-style-type: none"> > Zatlačte vyšívací modul opatrne zľava doprava do konektora pre vyšívací modul na stroji.
	Je zapnutý navíjač spodnej nite.	<ul style="list-style-type: none"> > Vypnite navíjač spodnej nite.
	Je deaktivovaný indikátor nite.	<ul style="list-style-type: none"> > Aktivujte obidva indikátory nite dotykem ikony «Potvrdiť». > Ak chcete nechať indikátory nití deaktivované, dotknite sa ikony «Storno».
 	Hlavný motor nefunguje.	<ul style="list-style-type: none"> > Otáčaním ručným okolo v smere hodinových ručičiek zdvihnite ihlu do hornej polohy. > Odstráňte stehovú dosku. > Odstráňte zvyšky nití. > Vyčistite chapač. > Vyberte chapač a skontrolujte, že vzadu na magnetoch chapača nie sú zachytené ulomené špičky ihiel.

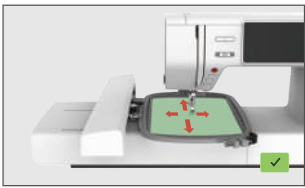
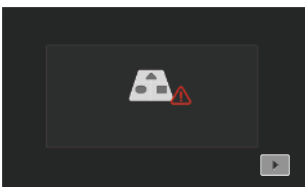
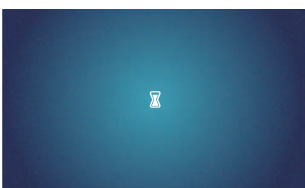
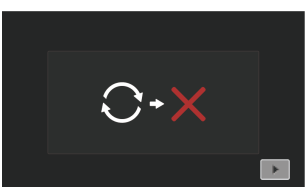
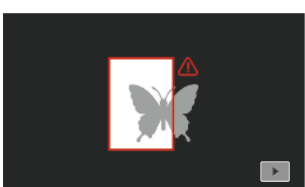
Hlásenie na displeji	Príčina	Náprava
	Došla horná niť.	<ul style="list-style-type: none"> > Nasadte novú cievku s niťou. > Navlečte stroj znovu.
	Pretrhla sa horná niť.	<ul style="list-style-type: none"> > Navlečte stroj znovu.
	Došla spodná niť.	<ul style="list-style-type: none"> > Vyberte prázdnu cievku, naviňte spodnú niť a vložte cievku späť.
	Páčka navliekače nie je zdvihnutá.	<ul style="list-style-type: none"> > Zdvihnite páčku navliekača.
	USB flash disk nie je pripojený	<ul style="list-style-type: none"> > Pripojte USB flash disk (nie je základné príslušenstvo) do USB portu stroja.
	Nedostatok voľnej pamäte na USB flash disku (nie je základné príslušenstvo).	<ul style="list-style-type: none"> > Vymažte dáta na USB flash disku (mimo základné príslušenstvo). > Prepíšte dáta na USB flash disku.
	Ihla sa pohybuje do strán.	Keď vymeníte stehovú dosku, zobrazí sa táto ilustrácia, pretože je pravdepodobné, že sa ihla bude pohybovať.
	Ihla sa pohybuje hore.	<ul style="list-style-type: none"> > Skontrolujte, že v blízkosti stehovej dosky nie sú žiadne cudzie predmety. > Zdvihnite ihlu dotykom ikony «Potvrdiť».

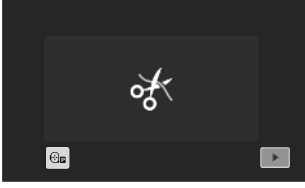
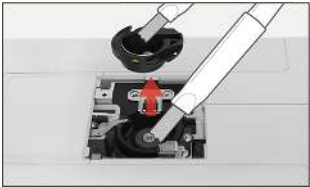
Hlásenie na displeji	Príčina	Náprava
	Nie je nasadený vyšívací rámček.	> Nasad'te rámček.
	Rámček je nasadený.	> Odoberte vyšívací rámček.
	Vyšívacie rámček sa kalibruje.	> Dotknite sa ikony «Potvrdiť».
	Bol dosiahnutý maximálny počet stehov 120 000.	> Zvoľte iný vyšívkový motív s menším počtom stehov.
	Súbory sa načítajú.	> Počkajte, až prebehne spracovanie.
	Aktualizácia firmvéru bola neúspešná.	> Skontrolujte aktualizáciu súbor na USB flash disku. > Dotknite sa ikony «Storno» a skúste znovu začať aktualizáciu.
	Vyšívkový motív je čiastočne mimo vyšívací rámček alebo je pre rámček príliš veľký.	> Zmenšíte vyšívkový motív. > Zmeňte polohu vyšívkového motívu. > Nasad'te väčší rámček.

Hlásenie na displeji	Príčina	Náprava
	Toto hlásenie sa zobrazí, keď je nastavený odstrik nití po začatí vyšívania.	> Odstrihnite niť ručne.
	Od posledného pokynu k vyčisteniu bolo ušité 500 000 stehov.	> Vyčistite stroj. > Ak chcete pripomenúť čistenie po zapnutí stroja, dotknite sa ikony «Storno».
	Stroj ušil od poslednej údržby predajcom 4 000 000 stehov.	> Obráťte sa na špecializovaného predajcu bernette a nechajte si urobiť údržbu stroja. > Ak chcete pripomenúť údržbu po zapnutí stroja, dotknite sa ikony «Storno».

10 Technické údaje

Označenie	Hodnota	Jednotka
Osvetlenie (LED)	300, 2	mA, Watt
Maximálna rýchlosť	Vyšívací režim: 850	Stehov za minútu
Rozmery (B × T × H)	509 × 199,8 × 314,3	mm
Hmotnosť	10	kg
Príkon	100	W
Napätie	100 – 240	V
Trieda ochrany (elektrické prístroje)	Trieda ochrany II	





11 Príloha

11.1 Prehľad výšivkových motívov











Editácia výšivkového motívu















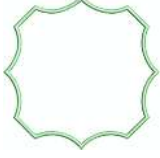

Popustite uzdu svojej kreativite. K dispozícii máte rozsiahlu ponuku výšivkových vzorov.









Keď uvidíte pod číslom výšivkového motívu niektorý z nasledujúcich piktogramov, môžete si nájsť ďalšie informácie www.mybernette.com/pictograms.

	Samonosná výšivka		Aplikácia
	Krajková výšivka		Vzor (motív) pre CutWork

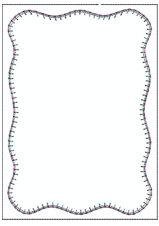

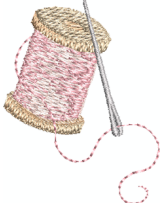
Ozdoby

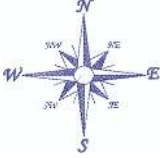
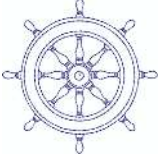









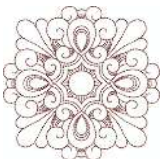



Č.	Výšivkový motív Farby	Šírka a výška v mm	Č.	Výšivkový motív Farby	Šírka a výška v mm
1 (002_bell)		50,4 103,0	2 (019_swiss)		150,4 129,4
3 (Edelweiss)		102,9 58,5	4 (12383-18)		90,6 171,2
5 (12490-03)		118 113,4	6 (12490-04)		146,4 122,4
7 (12490-05_sized)		118 97,8	8 (12535-03_1_sized)		155 116
9 (12490-5_sized)		49 100	10 (12587-57)		57,6 20,3

Č.	Výšivkový motív Farby	Šírka a výška v mm	Č.	Výšivkový motív Farby	Šírka a výška v mm
11 (12587-58)		52,8 116,2	12 (12587-59)		33 94,8
13 (12587-60)		126,2 126	14 (12606-33) 		43 70
15 (12611-27) 		136,9 137,3	16 (12611-28) 		140 140
17 (12670-03)		121 144,6	18 (12669-03)		109,4 194,6
19 (19999-002 _check_S)	KEEP CALM AND SEW SOMETHING 	125 136,4	20 (21013-29)		152 40,2
21 (21013-30)		75,8 75,8	22 (21021-04)		123 150,2
23 (21021-05)		118,8 155,6	24 (21027-01_ S)		123 122,2

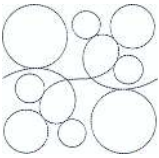

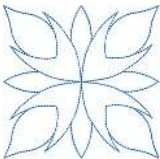

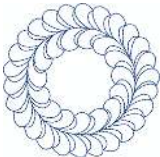









Č.	Výšivkový motív Farby	Šírka a výška v mm	Č.	Výšivkový motív Farby	Šírka a výška v mm
25 (21027-14)		120,8 120,8	26 (32078-02) 		123,4 172,9
27 (BE790308_bernette) 		155,2 178,2	28 (FB148_48)		101 89,6
29 (FB158_48)		39,6 53,2	30 (NA597)		56,6 52,8
31 (NA614)		102 101,4	32 (NA617)		96,6 96,6
33 (NB843_48)		87,6 121,2			



Quiltové motívy

Č.	Výšivkový motív Farby	Šírka a výška v mm	Č.	Výšivkový motív Farby	Šírka a výška v mm
1 (12380-04)		83 89,8	2 (12380-22)		110,6 60,8

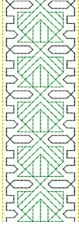





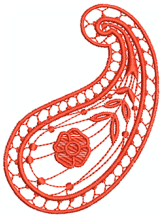



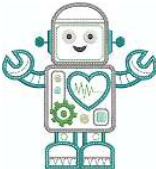

Č.	Výšivkový motív Farby	Šírka a výška v mm	Č.	Výšivkový motív Farby	Šírka a výška v mm
3 (12380-43)		123,6 123,6	4 (12383-09) 		113,0 77,2
5 (12607-20)		122,4 122,4	6 (BD298_L_b ernette)		155 154,6
7 (BD502_48)		61,4 60,8	8 (BD513_48)		63,4 63,4
9 (BD796_48)		47,2 172,7	10 (BD800_48)		126,1 122,3
11 (BD837_48)		123,6 123,6	12 (NB934_48)		132,4 164,8
13 (Quilt 02)		101,8 101,6	14 (Quilt 09)		139,6 139,6
15 (Quilt 10)		139,6 139,6	16 (Quilt 11)		139,6 139,6









Ohraničenie a čipky

Č.	Výšivkový motív Farby	Šírka a výška v mm	Č.	Výšivkový motív Farby	Šírka a výška v mm
1 (12398-29) 		26,4 153	2 (12410-08) 		80,6 168,2
3 (12594-03) 		36,4 152	4 (12659-01) 		45,2 57,8
5 (BC015105)		118,4 123	6 (BC01506)		103 131,8
7 (BD567_48)		108 108,2	8 (BE790504)		121,4 121,4
9 (BE790702)		73 190,5	10 (BE790704)		72,5 217,7
11 (BE790705)		42,3 169,3	12 (FQ736_48)		7,9 253,2





Č.	Výšivkový motív Farby	Šírka a výška v mm	Č.	Výšivkový motív Farby	Šírka a výška v mm
13 (NY)		67 151,6	14 (NX952)		65,6 98,6
15 (NX238)		71,1 97,9			















Detské







Č.	Výšivkový motív Farby	Šírka a výška v mm	Č.	Výšivkový motív Farby	Šírka a výška v mm
1 (12401-17)		98,8 55,2	2 (12590-03) 		135,5 147
3 (BE790306)		132,2 151,4	4 (BE790307) 		141,5 126,9
5 (BE790313) 		99 102,4	6 (CM193_48) 		106,6 127,4
7 (CM368_48)		70,2 140	8 (CM376_48) 		100,4 97,6

Č.	Výšivkový motív Farby	Šírka a výška v mm	Č.	Výšivkový motív Farby	Šírka a výška v mm
9 (NA667)		83,8 83,8	10 (NB302-48)		68,2 80,6
11 (CK229)		88,8 98	12 (CM428_48)		78,2 106,4
13 (MS974)		94,2 98,6	14 (NZ612)		96 99,6
15 (NZ613)		103 84,1	16 (NZ611)		99,6 81,2





Kvety

















Č.	Výšivkový motív Farby	Šírka a výška v mm	Č.	Výšivkový motív Farby	Šírka a výška v mm
1 (12392-01) 		112,6 157,4	2 (12392-13)		112,6 203,4
3 (21008-24)		97,6 121,6	4 (BE790406)		120,0 180,8







Č.	Výšivkový motív Farby	Šírka a výška v mm	Č.	Výšivkový motív Farby	Šírka a výška v mm
5 (21012-04) 		123,2 124	6 (80001-23)		85 101,6
7 (BE790304_ sized)		115,2 59,6	8 (BE790401_ bernette)		155,1 220,9
9 (BE790402_ sized)		135,6 259	10 (BE790404_ bernette)		157 180,2
11 (FI135)		88,6 87,1	12 (FI136)		84,7 89,2
13 (FQ527_48)		90,4 141,4	14 (FQ562_48)		90,4 156,4
15 (FQ808_48)		123,8 142,4	16 (FQ810_48)		23,6 206,4
17 (NA146)		63,2 69,3	18 (NB039_48)		97 127

Č.	Výšivkový motív Farby	Šírka a výška v mm	Č.	Výšivkový motív Farby	Šírka a výška v mm
19 (Rose_S)		63,9 129,2	20 (Sunflower)		91 88,2
21 (FP005)		80,8 95,2	22 (FM856)		76,2 68,2
23 (FQ681_48)		107 138,8	24 (FP238_S)		61,2 65,4
25 (FQ239_48)		62,6 90,4			



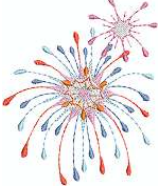

Ročné obdobia

Č.	Výšivkový motív Farby	Šírka a výška v mm	Č.	Výšivkový motív Farby	Šírka a výška v mm
1 (12384-02)		132,8 203,4	2 (12384-11)		84,4 189,8
3 (12400-03)		123,4 161,3	4 (12400-11)		74,2 211,9











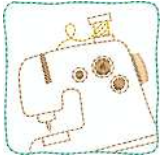











Č.	Výšivkový motív Farby	Šírka a výška v mm	Č.	Výšivkový motív Farby	Šírka a výška v mm
5 (12427-01)		133,8 167,6	6 (12427-11)		81,6 126,2
7 (12443-03)		120,4 161,4	8 (12443-11)		73,4 193,1
9 (BE790301_ sized)		116,2 81,4	10 (BE790303)		69,6 70,2
11 (NA006)		72,4 91,8	12 (HG747_48) 		124 147,4
13 (12421-03)		45,8 48,4	14 (12421-11)		39,9 43,6
15 (12421-37)		67,4 61	16 (FQ749_48)		77,6 94,8
17 (HE252) 		88,1 144,9	18 (HE255) 		133,2 127,2











Č.	Výšivkový motív Farby	Šírka a výška v mm	Č.	Výšivkový motív Farby	Šírka a výška v mm
19 (HE563)		63,2 129,4	20 (HE919_48)		89,2 69,2
21 (HG053_48)		122 121,8	22 (HG795_48)		89,2 164,4
23 (HD382)		66 97,4	24 (HD246)		80,8 99
25 (HE179)		89 95,2			

Asia













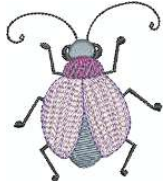



Č.	Výšivkový motív Farby	Šírka a výška v mm	Č.	Výšivkový motív Farby	Šírka a výška v mm
1 (FB276_48_sized)		115,1 103,2	2 (FB283_48)		102,4 109,4
3 (FQ194_48)		120,2 118,4	4 (NB124_48_sized_100%)		155 118,6















Šport/Hobby





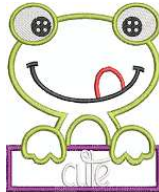

Č.	Výšivkový motív Farby	Šírka x výška v mm	Č.	Výšivkový motív Farby	Šírka x výška v mm
1 (12465-33)		80 79,8	2 (NX688)		92,2 85,6
3 (12611-08) 		80 119,7	4 (12611-21) 		71,7 155,8
5 (12611-22) 		71,7 155,8	6 (12611-23) 		71,7 155,8
7 (12677-01_ sized) 		117,2 115,2	8 (12677-02) 		116,4 115
9 (12677-03_ sized) 		117 82,4	10 (80085-25) 		134,8 166,2
11 (BE790601_ S)		80,3 80,2	12 (BE790602)		80,2 75,6
13 (BE790603)		80,4 74,8	14 (BE790604)		79,8 80,4

Č.	Výšivkový motív Farby	Šírka x výška v mm	Č.	Výšivkový motív Farby	Šírka x výška v mm
15 (BE790604)		79,6 79,6	16 (BE790606_S)		100,2 86
17 (BE790607)		79,8 74,4	18 (BE790608)		80,4 80
19 (SP980)		63,3 63,6	20 (SP989)		101,6 82,4
21 (CK510)		76,2 60	22 (CK522)		70,8 53,2
23 (CK970)		84,8 81,6	24 (LT749)		99,2 38,4
25 (LT920)		89,1 55,6	26 (CM442_48)		46,4 47
27 (LT870)		97,6 57	28 (NB759)		98,8 61,6
29 (RC675_S)		101,6 79,6	30 (RC765_48)		100,4 99
31 (SR067)		87,6 96,8	32 (SR589)		95,2 66,6







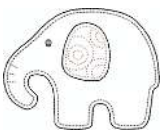

Zvieratá

Č.	Výšivkový motív Farby	Šírka a výška v mm	Č.	Výšivkový motív Farby	Šírka a výška v mm
1 (BE790302)		68,4 66,4	2 (12672-02)		138 133,4
3 (CM022_4 8)		89,2 97	4 (CM142_4 8)		56,6 66,8
5 (CM211_4 8)		80,6 70,6	6 (CM213_4 8)		58,2 102
7 (CM220_4 8) 		71,4 71,8	8 (CM226_4 8) 		63,2 63
9 (CM286_4 8)		97,8 82,4	10 (CM362_4 8_sized) 		115,1 107,8
11 (CM384_4 8)		77,4 80,6	12 (CM465_4 8_sized)		48,2 33
13 (DEC104)		10,4 13	14 (FQ617_48)		118 198,2



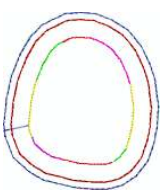

Č.	Výšivkový motív Farby	Šírka a výška v mm	Č.	Výšivkový motív Farby	Šírka a výška v mm
15 (FQ624_48)		64,5 144,2	16 (FQ945_48 _S)		93,8 95
17 (LJ699)		93,2 98	18 (WM785)		84,6 103,4
19 (WP201_4 8)		76,2 92	20 (WP325_4 8)		77,8 94
21 (WP217_4 8)		93,8 78,2	22 (WP224_4 8)		100,4 111
23 (WP415_4 8)		132,4 148,4	24 (WP421_4 8)		95,8 137,6
25 (WS610_4 8_sized)		120 104,4	26 (CM442H D26748)		65,2 51,4
27 (WM784)		106 114,4	28 (BE790305) 		118,2 145,6

Č.	Výšivkový motív Farby	Šírka a výška v mm	Č.	Výšivkový motív Farby	Šírka a výška v mm
29 (BE790309) 		87,5 149,8	30 (BE790311) 		114,1 152,5
31 (BE790312) 		122 133			

Cutwork

Č.	Výšivkový motív Farby	Šírka a výška v mm	Č.	Výšivkový motív Farby	Šírka a výška v mm
1 (CM594_4 8) 		96 75,6	2 (CM594_4 8_CWA01) 		90,8 110,0
3 (CM594_4 8_CWA02) 		43,6 50,2	4 (FS344_48)		94,4 101
5 (FS345_48)		92,6 104,9	6 (FS345_48 _CWA) 		80,6 72,2

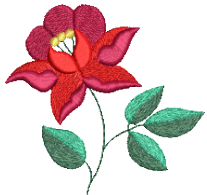
Campaign

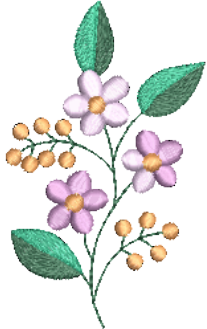
Č.	Výšivkový motív Farby	Šírka a výška v mm	Č.	Výšivkový motív Farby	Šírka a výška v mm
1 (Campaign _3_elen- ts)		118,9 216,7	2 (Campaign _1_elen- t)		75,3 69,3
3 (FB060)		75,7 72,9	4 (FB062)		60 91
5 (FB069)		53,1 87,4			

Zoznam

B

Bezpečnostné pokyny 6

Č

Čistenie chapača..... 77

Čistenie podávača..... 77

Ď

Deaktivace zapošívacích stehů 49

É

Elektrická šnúra..... 26

USA/Kanada..... 26

Ch

Chybové hlásenia..... 82

Í

Ihla, Niť, Látka 20

K

Kalibrácia displeja 52

Kalibrácia vyšívacieho rámčeka..... 48

Kombinácia..... 66

Kombinácia ihla/niť..... 21

Kontrola verzie firmvéru..... 53

Ň

Nasadenie cievky s niťou 28

Nasadenie odvíjacieho kotúčika..... 27

Nasadenie vyšívacej ihly..... 31

Nasadenie vyšívacieho rámčeka..... 45

Nastavenie farby displeja..... 50

Nastavenie indikátora hornej nite..... 51

Nastavenie indikátora spodnej nite..... 51

Nastavenie jasú displeja..... 51

Nastavenie rýchlosti 58

Navíjanie spodnej nite..... 37, 39

Navlečenie hornej nite..... 32

Ó

Ochrana životného prostredia 9

Otvorenie výukového videa 55

P

Použitie niťovej sieťky..... 27

Prehľad ihiel..... 20

Prehľad výšivkových motívov 87

Pripojenie vyšívacieho modulu..... 29

Príprava k navliekaniu 32

Ř

Režim eco..... 55

Riešenie problémov..... 80

S

Spät na predvolené nastavenie..... 52

Š

Technické údaje..... 86

Ú

Údržba a čistenie 77

V

Volba jazyka 54

Volba výšivkového motívu..... 41

Vysvetlenie symbolov 10

Vyšívací modul..... 15

Vzorka na skúšku..... 23

Z

Zapnúť / vypnúť zvuk 51

Zmena hustoty stehu 66



www.mybernette.com/b70DECO

2023-06 SK
5020070.20A.23
© BERNINA International AG
Steckborn CH, www.bernina.com