

b70  
DECO



Инструкция пользователя

bernette

SWISS DESIGN



# Содержание

<b>Важные указания по технике безопасности ..</b>	<b>6</b>	2.2	Катушкодержатель .....	27
<b>Основные указания .....</b>	<b>9</b>		Горизонтальный катушкодержатель .....	27
<b>1 My bernette Вышивание .....</b>	<b>11</b>		Второй катушкодержатель .....	27
1.1 Обзор машины .....	11	2.3	Присоединение вышивального модуля .....	28
Обзор спереди элементов управления .....	11	2.4	Вышивальная лапка .....	29
Обзор спереди .....	13		Установка вышивальной лапки .....	29
Обзор сверху .....	14		Выбор вышивальной лапки .....	30
Обзор сзади .....	14	2.5	Игла .....	31
Обзор Вышивальный модуль .....	15		Установка вышивальной иглы .....	31
1.2 Принадлежности .....	16	2.6	Вдевание нитки .....	31
Прилагаемые принадлежности .....	16		Подготовка заправки ниток .....	31
Обзор прижимных лапок .....	17		Заправка верхней нитки .....	32
1.3 Обзор поверхности пользователя .....	17		Намотка шпульной нитки .....	35
Обзор функций и индикаторов .....	17		Заправка шпульной нитки .....	37
Обзор системных установок .....	18	2.7	Выбор образца вышивки .....	39
Обзор Меню выбора Вышивание .....	18	2.8	Пяльцы .....	39
Обзор клавиш и функций .....	18		Обзор Выбор пялец .....	39
1.4 Игла, нитка, ткань .....	19		Выбор пялец .....	39
Обзор игл .....	20		Обрываемый стабилизатор .....	40
Пример обозначения игл .....	20		Обрезаемый стабилизатор .....	40
Выбор нитки .....	21		Использование распылителя клея .....	40
Соотношение между иглой и ниткой .....	22		Использование крахмального спрея .....	40
1.5 Важная информация по вышиванию .....	22		Использование приклеиваемого стабилизатора ....	40
Игольные нитки .....	22		Использование самоклеющегося стабилизатора ....	41
Шпульные нитки .....	23		Использование водорастворимой пленки .....	41
Выбор образца вышивки .....	23		Подготовка пялец .....	41
Пробная вышивка .....	23		Установка пялец .....	43
Вышивание образцов сторонних поставщиков .....	23		Обзор функций вышивания .....	44
Подкладочные стежки .....	24		Выбор середины образца вышивки .....	44
Размеры образцов вышивки .....	24		Центрирование пялец к игле .....	44
Гладьевая строчка или гладь .....	24		Возвращение вышивальной консоли .....	44
Простегивающие строчки .....	25		Решетка включена/отключена .....	45
Соединительные стежки .....	25	<b>3</b>	<b>Программа Setup .....</b>	<b>46</b>
<b>2 Подготовка к вышиванию .....</b>	<b>26</b>	3.1	Настройки по вышиванию .....	46
2.1 Подсоединение и включение .....	26		Регулировка натяжения верхней нитки .....	46
Подключение швейной машины к электрической			Установка максимальной скорости вышивания .....	46
сети .....	26		Калибровка вышивальных пялец .....	46
Применение сетевого кабеля (только США/Канада)			Отключение закрепки .....	47
.....	26		Установка обрезки нити .....	47
Включение машины .....	26		Установка высоты лапки .....	48
Закрепление стилуса .....	27	3.2	Выбор собственных установок .....	48

3.3	Функции контроля .....	49	5.7	Комбинирование образцов вышивки .....	64
	Установка контроля игольной нитки .....	49		Комбинирование образцов вышивки .....	64
	Установка контроля шпульной нитки .....	49		Удаление отдельного образца вышивки .....	64
3.4	Включение/отключение звукового сигнала .....	49	5.8	Смена цвета образца вышивки .....	64
3.5	Установки машины .....	49		Обзор изменения цветов .....	64
	Настройка яркости дисплея .....	49		Изменение цветов .....	65
	Калибровка экрана .....	50		Изменение марки ниток .....	66
	Восстановление базовых установок .....	50	5.9	Вышивание образца .....	66
	Актуализация встроенной программы машины .....	50		Обзор меню вышивания .....	66
	Проверка версии ПО .....	51		Добавление сметочных стежков .....	67
	Проверка общего количества стежков .....	51		Перемещение пялец .....	67
	Выбор языка .....	52		Контроль последовательности вышивания при обрыве нитки .....	67
<b>4</b>	<b>Системные установки .....</b>	<b>53</b>		Обрезание соединительных стежков .....	68
4.1	Вызов учебной программы .....	53		Включение/отключение многоцветного образца вышивки .....	68
4.2	Использование режима Eco .....	53		Индикатор цвета .....	68
4.3	Кнопкой «Clr» отменяются все изменения .....	53	5.10	Управление образцом вышивки .....	69
<b>5</b>	<b>Креативное вышивание .....</b>	<b>54</b>		Обзор Управление образцом вышивки .....	69
5.1	Обзор Вышивание .....	54		Сохранение образца вышивки в собственной ячейке памяти .....	69
	Выбор и замена образца вышивки .....	54		Сохранение образца вышивки на флеш- накопителе USB .....	69
	Обзор Обработка образца вышивки .....	55		Перезапись образца вышивки в собственной ячейке памяти .....	70
	Перемещение образца вышивки .....	55		Перезапись образца вышивки на флеш-накопителе USB .....	70
5.2	Выбор и замена образца вышивки .....	56		Загрузка образца вышивки из собственной ячейки памяти .....	70
5.3	Контроль времени вышивания и размеров образца вышивки .....	56		Загрузка образца вышивки с флеш-накопителя USB .....	70
5.4	Регулятор скорости .....	56		Удаление образца вышивки из собственной ячейки памяти .....	71
5.5	Обработка образца вышивки .....	57		Удаление образца вышивки с флеш-накопителя USB .....	71
	Обзор Обработка образца вышивки .....	57	<b>6</b>	<b>Вышивание .....</b>	<b>72</b>
	Увеличение изображения образца вышивки .....	57	6.1	Вышивание клавишей «Start/Stop» .....	72
	Уменьшение изображения образца вышивки .....	57	6.2	Увеличение скорости вышивания .....	72
	Перемещение изображения образца вышивки .....	58	6.3	Регулировка натяжения верхней нитки .....	72
	Перемещение образца вышивки в увеличенном изображении .....	58	<b>7</b>	<b>Инструменты BERNINA CutWork .....</b>	<b>74</b>
	Перемещение образца вышивки .....	58	7.1	Установка инструмента Cutwork .....	74
	Вращение образца вышивки .....	59	7.2	Обрезка .....	75
	Пропорциональное изменение размеров образца вышивки .....	59	<b>8</b>	<b>Уход и чистка .....</b>	<b>76</b>
	Зеркальный поворот образца вышивки .....	60	8.1	Интервалы между чистками и уходом .....	76
	Контроль размера и позиции образца вышивки .....	60	8.2	Чистка дисплея .....	76
	Удаление образца вышивки .....	61	8.3	Чистка транспортера .....	76
5.6	Создание надписи .....	61			
	Обзор вышивальных алфавитов .....	61			
	Создание слов/предложений .....	61			
	Обработка слов/предложений .....	62			
	Наклон текста .....	63			
	Изменение плотности вышивального стежка .....	64			

8.4	Чистка механизма челнока .....	77
8.5	Смазка игловодителя .....	77
<b>9</b>	<b>Ошибки и неполадки .....</b>	<b>79</b>
9.1	Устранение неполадок .....	79
9.2	Сообщения об ошибке .....	81
<b>10</b>	<b>Технические данные .....</b>	<b>85</b>
<b>11</b>	<b>Приложение .....</b>	<b>86</b>
11.1	Обзор Образцы вышивки .....	86
	Обработка образца вышивки .....	86
	Украшения .....	86
	Квилтинг .....	88
	Бордюры и кружева .....	89
	Детские мотивы .....	91
	Цветы .....	92
	Времена года .....	94
	Азия .....	95
	Спорт/Хобби .....	96
	Животные .....	98
	Cutwork .....	100
	Кампания .....	100
	<b>Алфавитный указатель .....</b>	<b>102</b>
<b>12</b>	<b>Технический паспорт .....</b>	<b>103</b>
<b>13</b>	<b>Использование, хранение и транспортировка .....</b>	<b>104</b>

## Важные указания по технике безопасности

Соблюдайте следующие основные указания по технике безопасности при использовании Вашей машины. Перед использованием этой машины ознакомьтесь с инструкцией по эксплуатации.

### ОПАСНО

Для предотвращения электрического удара необходимо соблюдать следующие указания.

- Никогда не следует оставлять без присмотра машину, если она подключена к электрической сети.
- Сразу же после использования и перед чисткой отключайте машину и извлекайте сетевой кабель из розетки.

Для предотвращения травмирования людей необходимо соблюдать следующие указания.

- Никогда не рассматривайте включенную светодиодную лампу пристально оптическими инструментами (например лупами).
- Если светодиодная лампа повреждена или неисправна, обратитесь в ближайший специализированный магазин bernette для проверки или ремонта.
- Перед тем, как начать работу в области иглы, отключите машину.
- Перед включением машины закройте все крышки.

### ПРЕДУПРЕЖДЕНИЕ

Чтобы сократить риск ожогов, возгораний, электрических ударов или травмирования людей, необходимо соблюдать следующие указания.

#### Общее

- Машину можно использовать только для описанных в данной инструкции по эксплуатации целей.

#### Рабочая среда

- Не используйте машину на открытом воздухе.
- Используйте машину только в сухих помещениях.
- Не используйте машину во влажных помещениях.
- Не используйте машину в помещениях, в которых используются вещества в аэрозольной упаковке (спрей).

- Не используйте машину в помещениях, куда подается чистый кислород.

#### **Техническое состояние**

- Никогда не используйте машину во влажном состоянии.
- Не используйте машину, если при ее работе обнаруживаются неполадки.
- Не используйте машину, если повреждены электрический шнур или штепсельная вилка.
- Не используйте машину, если ее уронили, повредили или смочили водой.
- Если машина повреждена или при ее работе обнаруживаются неполадки, обратитесь в ближайший специализированный магазин bernette для проверки или ремонта.
- Все вентиляционные отверстия и пусковая педаль должны быть свободны от скоплений текстильных волокон, пыли и обрезков тканей.
- Не используйте машину, если заблокированы вентиляционные отверстия.

#### **Принадлежности и расходные материалы**

- Используйте только рекомендуемые изготовителем принадлежности.
- Всегда используйте оригинальную игольную пластину bernette. Неправильная игольная пластина может привести к поломке иглы.
- Используйте только ровные иглы хорошего качества. Изогнутые или поврежденные иглы могут привести к поломке иглы.
- Эта машина имеет двойную изоляцию (исключением являются США, Канада и Япония). Используйте только оригинальные запасные части. См. указания по техническому обслуживанию приборов с двойной изоляцией.
- Для смазки машины используйте только масло, рекомендуемое bernette.

#### **Защитные приспособления**

- Во время работы машины должны быть установлены все защитные насадки и закрыты все крышки.

#### **Надлежащее использование**

- Эту машину могут использовать, чистить и обслуживать дети с 8 лет и лица с ограниченными физическими, сенсорными и умственными способностями или с недостаточным опытом и знаниями.

- Эти лица во время работы на машине должны находиться под присмотром или должны знать, как пользоваться машиной и какую опасность она может представлять.
- Дети не должны играть с машиной.
- Будьте особенно внимательны, если машиной пользуются дети или Вы работаете на машине в присутствии детей.
- Для использования машины применяйте только поставляемый в комплекте с машиной сетевой кабель.
- Сетевой кабель для США и Канады (штепсельная вилка NEMA 1-15) можно использовать только для сетевого напряжения максимально 150V.
- Используйте машину только с поставляемой в комплекте с машиной пусковой педалью типа -.
- Не вставляйте в отверстия машины никаких предметов.
- Не ставьте никакие предметы на пусковую педаль.
- Во время шитья осторожно перемещайте ткань. Подтягивание и подталкивание материала может привести к поломке иглы.
- Берегите пальцы от всех подвижных частей.
- Будьте особенно осторожны в области иглы.
- При работах, выполняемых около иглы - как например, заправка иглы ниткой, замена иглы, заправка челнока или замена лапки – выключайте машину.
- Чтобы выключить машину, переведите главный выключатель на «0».
- Если должны быть удалены защитные покрытия, машина должна быть смазана маслом или должны проводиться другие указанные в этой инструкции по эксплуатации работы по чистке и техническому обслуживанию, выключайте машину и извлекайте штепсельную вилку из розетки.
- Извлекайте штепсельную вилку из розетки, вытягивая вилку из розетки. Не тяните за шнур.



## Основные указания

### Доступность инструкции по эксплуатации

Краткая инструкция прилагается к машине.

- Просьба сохранять данную краткую инструкцию к машине в подходящем месте вблизи от машины и держать ее наготове для использования.
- Последнюю версию подробной инструкции по эксплуатации можно загрузить на [www.bernette.com](http://www.bernette.com).
- При передаче машины третьему лицу приложите к ней краткую инструкцию.

### Использование по прямому назначению

Ваша машина *bernette* спланирована и сконструирована для домашнего употребления. Она служит для вышивания тканей и других материалов, как описано в настоящей инструкции по эксплуатации. Любое другое использование считается не соответствующим назначению. *bernette* не берет на себя никакой ответственности за последствия использования не по назначению.

### Оборудование и объем поставок

В этой инструкции по эксплуатации для наглядности используются рисунки. Изображенные на рисунках машины и принадлежности не всегда соответствуют действительному объему поставок Вашей машины. Набор принадлежностей в комплекте поставки может иметь разный состав в разных странах. Упомянутые или показанные принадлежности, не входящие в комплект поставки, Вы можете приобрести в качестве специальных принадлежностей у дилера *bernette*. Дополнительные принадлежности Вы найдете на сайте [www.bernette.com](http://www.bernette.com).

По техническим соображениям и в целях совершенствования оборудования технические параметры, части и принадлежности машины могут подвергаться изменениям в любое время без предварительного объявления.

### Техническое обслуживание электроприборов с двойной изоляцией

В изделиях с двойной изоляцией предусмотрены две системы изоляции вместо заземления. В таких приборах заземление не предусмотрено и не должно проводиться. Техническое обслуживание изделий с двойной изоляцией требует особой осторожности и знаний системы и должно выполняться только квалифицированным персоналом. При техническом обслуживании и ремонте следует применять только оригинальные запасные части. Изделия с двойной изоляцией маркируются следующим образом: «Double-Insulation» или «double-insulated».



Такие изделия могут также маркироваться символом.

### Защита окружающей среды

BERNINA International AG считает себя обязанной защищать окружающую среду. Мы стараемся повышать экологичность наших продуктов, непрерывно улучшая их форму и технологию производства.



Машина маркирована символом перечеркнутого мусорного ведра. Это означает, что если машиной уже не пользуются, ее нельзя утилизировать с бытовыми отходами. При ненадлежащей утилизации опасные вещества могут попасть в грунтовые воды, а значит и нам в пищу и таким образом повредить нашему здоровью.

Машину необходимо бесплатно сдать в ближайший пункт сбора электроприборов или вернуть в пункт приема для повторного использования машины. Информацию о пунктах сбора Вы можете получить в администрации по Вашему месту жительства. При покупке новой машины дилер обязан бесплатно взять машину обратно и профессионально утилизировать ее.

Если на машине имеются персональные данные, Вы самостоятельно отвечаете за их удаление перед возвратом машины.

### Объяснение символов

 ОПАСНОСТЬ

Обозначает опасность с высоким риском, ведущую к тяжелой травме или возможно даже к смерти, если не избежать ее.

 ПРЕДУПРЕЖДЕНИЕ

Обозначает опасность со средним риском, которая может привести к тяжелым травмам, если не избежать ее.

 ОСТОРОЖНО

Обозначает опасность с небольшим риском, которая может привести к легким или средним травмам, если не избежать ее.

*ВНИМАНИЕ*

Обозначает опасность, которая может привести к материальному ущербу, если не избежать ее.

# 1 My bernette Вышивание



## 1.1 Обзор машины







### Обзор спереди элементов управления



- |   |                                  |    |                                   |
|---|----------------------------------|----|-----------------------------------|
| 1 | Лампа подсветки (LED)            | 6  | Игла вверх/вниз                   |
| 2 | Нитеобрезатель                   | 7  | Многофункциональная клавиша вверх |
| 3 | Лапка вверх/вниз                 | 8  | Многофункциональная клавиша вниз  |
| 4 | Пуск/Остановка                   | 9  | Середина образца вышивки          |
| 5 | Контроль размера образца вышивки | 10 | Центрирование пялец к игле        |

### Элементы управления

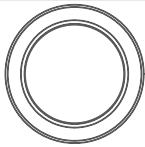
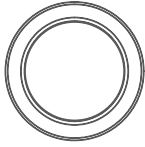
Номер	Элемент управления	Название	Цель применения
1		Лампа подсветки (LED)	Чтобы включить или отключить подсветку, нажмите кнопку «Лампа подсветки».
2		Нитеобрезатель	> Чтобы автоматически обрезать верхнюю и нижнюю нитки, нажмите клавишу «Нитеобрезатель».

Номер	Элемент управления	Название	Цель применения
3		Лапка вверх/ вниз	<ul style="list-style-type: none"> <li>&gt; Чтобы привести лапку в положение зависания, нажмите клавишу «Лапка вверх/вниз».</li> <li>&gt; Чтобы поднять лапку, нажмите клавишу «Лапка вверх/вниз».</li> </ul>
4		Пуск/Остановка	<p>Клавиша «Пуск/Остановка» служит для изменения позиции лапки и для старта машины.</p> <ul style="list-style-type: none"> <li>&gt; Чтобы стартовать машину, держите нажатой клавишу «Пуск/Остановка» 2 секунды.</li> <li>&gt; Чтобы перевести лапку в наивысшую позицию, коротко нажмите на клавишу «Пуск/Остановка».</li> <li>&gt; Чтобы привести лапку в положение зависания, вновь нажмите клавишу «Пуск/Остановка».</li> </ul>
5		Контроль размеров образца	<ul style="list-style-type: none"> <li>&gt; Чтобы расположить пальцы на дисплее согласно позиции иглы, нажмите клавишу «Контроль размеров образца вышивки».</li> </ul>
6		Игла вверх/ вниз	<ul style="list-style-type: none"> <li>&gt; Чтобы заправить нижнюю нитку, нажмите, «Игла вверх/вниз».</li> </ul>
7		Многофункциональная клавиша вверх	С помощью клавиши «Многофункциональная клавиша вверх», можно изменить значения установок в программах вышивания и Setup.
8		Многофункциональная клавиша вниз	С помощью клавиши «Многофункциональная клавиша вниз», можно изменить значения установок в программах вышивания и Setup.
9		Середина образца вышивки	<ul style="list-style-type: none"> <li>&gt; Чтобы расположить пальцы точно над серединой образца вышивки или над началом образца, нажмите клавишу «Середина образца вышивки».</li> </ul>
10		Центрирование палец к игле	<ul style="list-style-type: none"> <li>&gt; Чтобы облегчить заправку иглы нитками и сохранить достаточно свободного места от иглы к пальцам, нажмите клавишу «Центрирование палец к игле».</li> </ul>

## Обзор спереди



- 1 Разъем для вышивального модуля
- 2 Конвертер моталки
- 3 Игльная пластина
- 4 Вышивальная лапка
- 5 Лампа подсветки
- 6 Нитевдеватель

- 7 Нитеобрезатель
- 8 Регулятор скорости
- 9 Нитепритягиватель
- 10 Верхняя крышка
- 11 Жидкокристаллический экран

### Обзор сверху

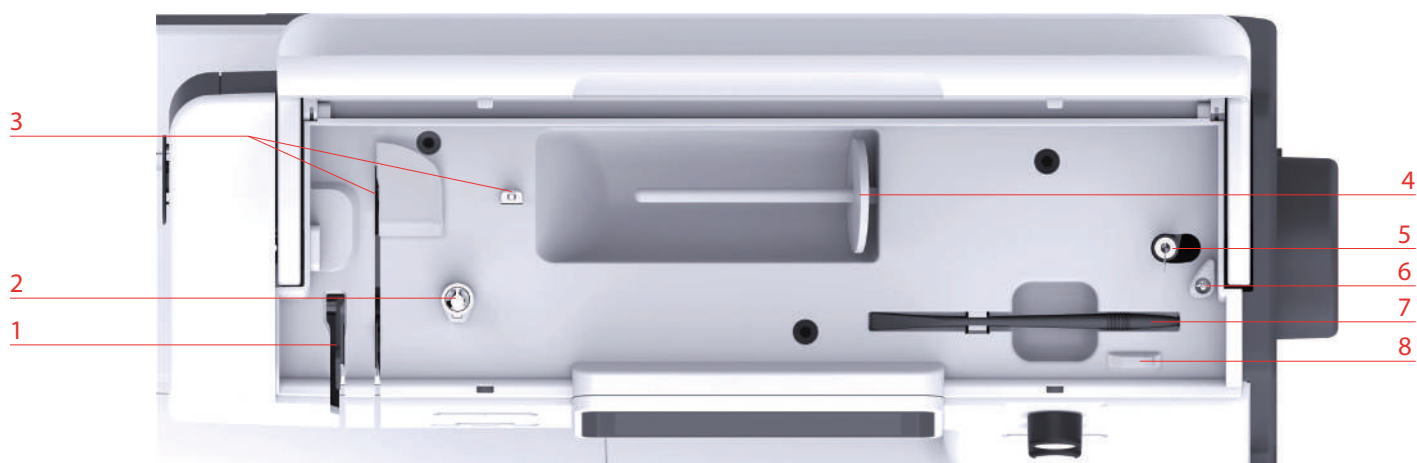

- |   |  |   |  |
|---|--|---|--|
| 1 | Нитепритягиватель                            | 5 | Моталка и держатель для второго шпинделя моталки |
| 2 | Регулятор предварительного натяжения моталки | 6 | Стопор моталки                                   |
| 3 | Нитенаправитель                              | 7 | Стилус для сенсорного экрана                     |
| 4 | Катушкодержатель                             | 8 | Нитеобрезатель                                   |

### Обзор сзади

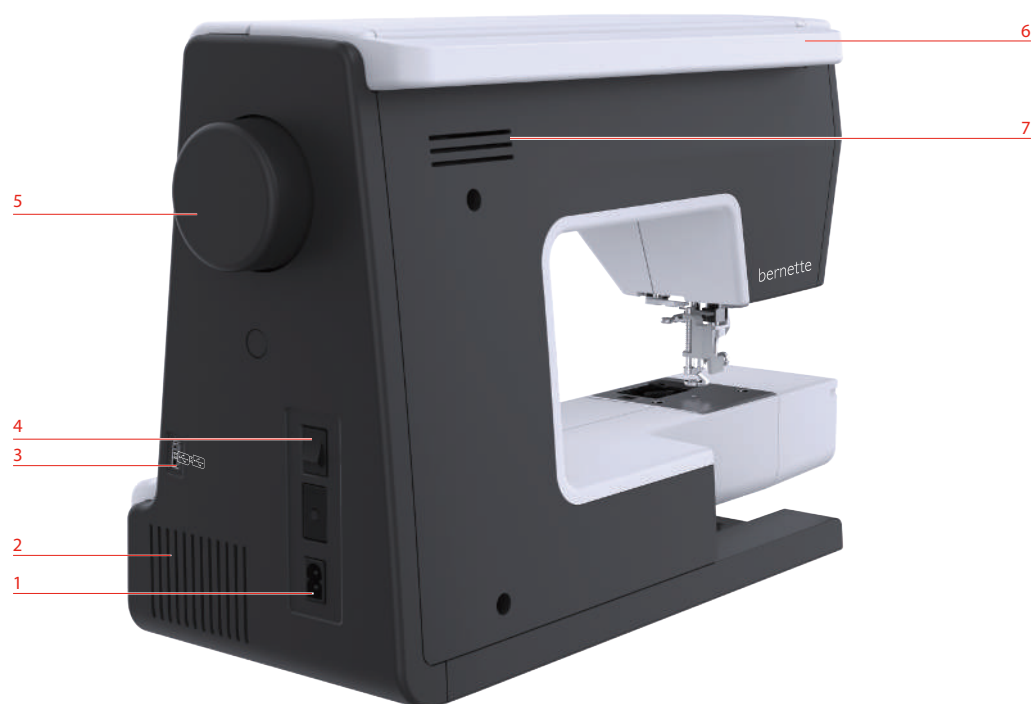

- |   |                            |   |                          |
|---|----------------------------|---|--------------------------|
| 1 | Гнездо для сетевого кабеля | 5 | Маховик                  |
| 2 | Вентиляционные отверстия   | 6 | Ручка для переноски      |
| 3 | Порт USB                   | 7 | Вентиляционные отверстия |
| 4 | Главный выключатель        |   |                          |

## Обзор Вышивальный модуль

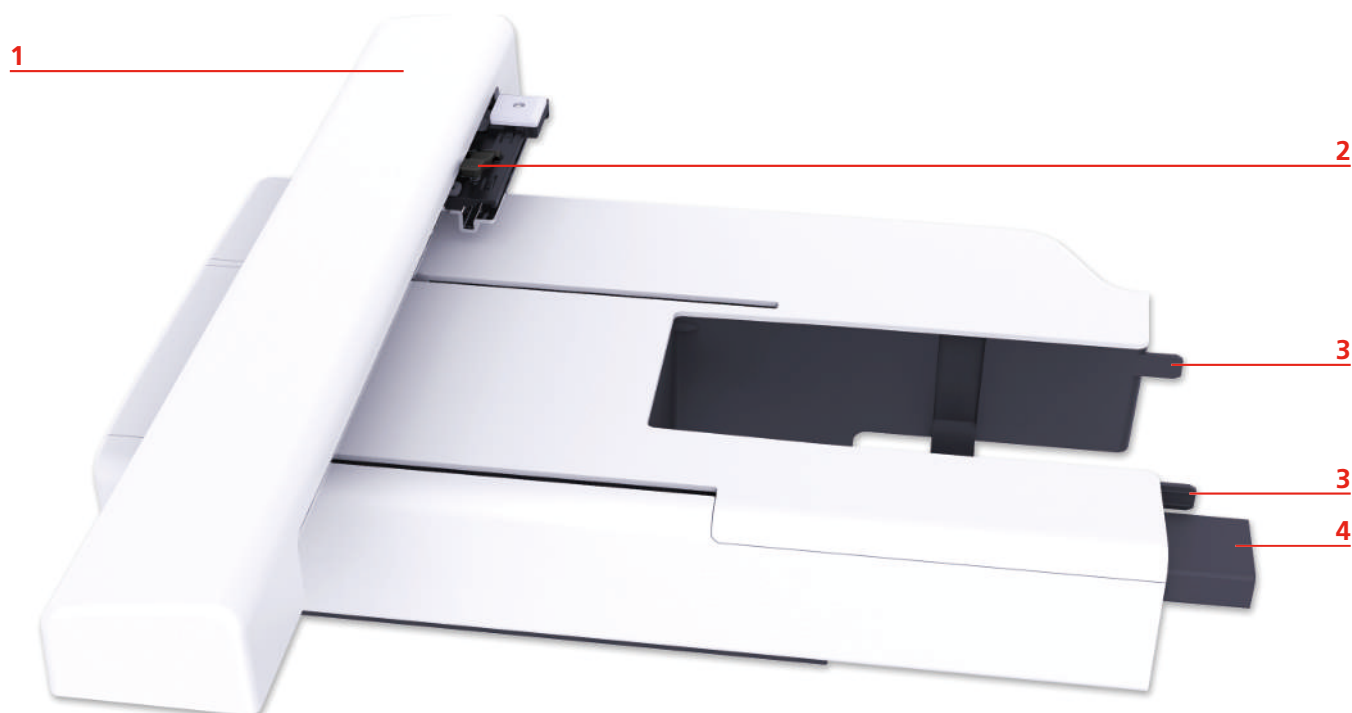

- |   |                                 |   |                      |
|---|---------------------------------|---|----------------------|
| 1 | Вышивальная консоль             | 4 | Подключение к машине |
| 2 | Сцепление для крепления пялец   | 5 | Кнопка разблокировки |
| 3 | Направляющие линейки для машины |   |                      |











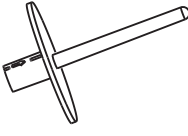

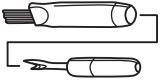
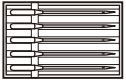
## 1.2 Принадлежности

### Прилагаемые принадлежности

Больше принадлежностей Вы найдете на сайте [www.mybernette.com/accessories](http://www.mybernette.com/accessories).

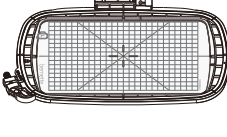
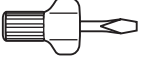
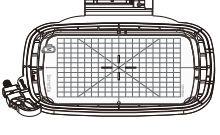
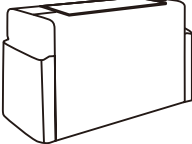
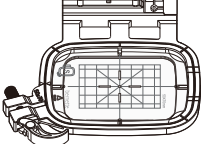

Изображение	Название	Изображение	Название
	Шпулки (3x)		Второй катушкодержатель
	Сетка для бобин		Стилус
	Щетка-кисточка и нож-вспарыватель		Набор игл
	Нитесматывающая шайба, большая		Сетевой шнур
	Нитесматывающая шайба среднего размера		Войлочный диск
	Нитесматывающие шайбы, маленькие (2x)		Большие пяльцы, 160 x 260 мм с вышивальным шаблоном
	Отвертка		Пяльцы средних размеров, 120 x 180 мм с вышивальным шаблоном
	Чехол		Малые пяльцы, 50 x 70 мм с вышивальным шаблоном
	Масленка		

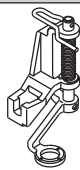
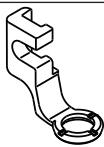

## Обзор прижимных лапок

Рисунок	Название	Цель применения
	Вышивальная лапка с прыгающим механизмом (JX)	Для вышивания
	Вышивальная лапка (JL)	Для вышивания

## 1.3 Обзор поверхности пользователя

### Обзор функций и индикаторов

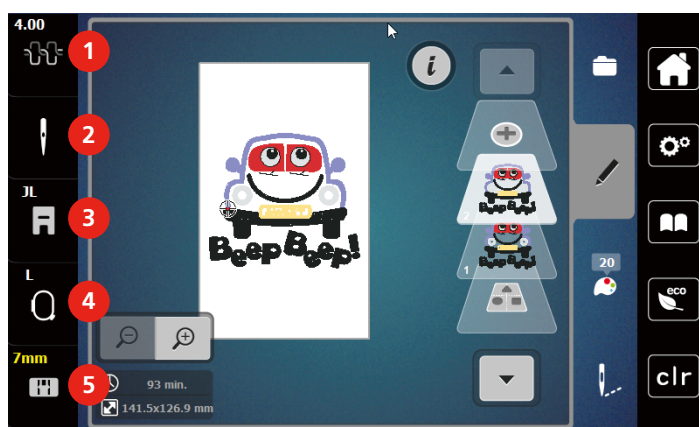

- |   |   |   |                             |
|---|---|---|-----------------------------|
| 1 | Натяжение верхней нитки                             | 4 | Индикатор палец/Выбор палец |
| 2 | Выбор игл   | 5 | Индикатор игольной пластины |
| 3 | Индикатор вышивальной лапки/Выбор вышивальной лапки |   |                             |

### Обзор системных установок

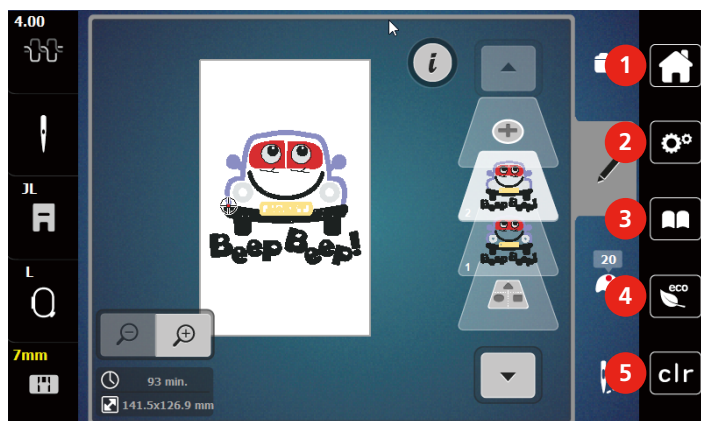

- |   |                   |   |                              |
|---|-------------------|---|------------------------------|
| 1 | Home              | 4 | Режим есо                    |
| 2 | Программа Setup   | 5 | Возврат к базовым установкам |
| 3 | Учебная программа |   |                              |



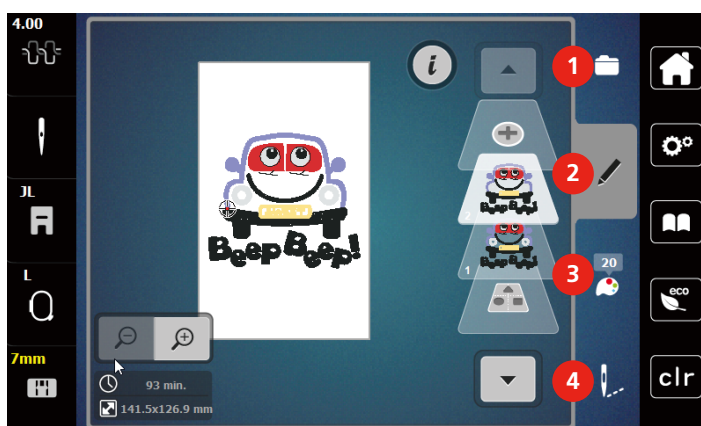





### Обзор Меню выбора Вышивание



- |   |             |   |                       |
|---|-------------|---|-----------------------|
| 1 | «Выбор»     | 3 | «Информация о цветах» |
| 2 | «Обработка» | 4 | «Вышивание»           |

### Обзор клавиш и функций

Рисунок	Название	Цель применения
	Закрыть активный экран	Окно закрывается и перенимаются установленные ранее изменения.
	«Плюс» / «Минус»	Измените заданные величины.
	Подтвердить	Установленные ранее изменения подтверждаются. Экран закрывается.

Рисунок	Название	Цель применения
	Прерывание	Процесс прерывается. Экран закрывается, а изменения не перенимаются.
	Движок	Движком изменяются значения установок.
	Переключатель	Переключателем включаются или выключаются функции.
	Навигация процесса	С помощью навигации процесса можно на дисплее прокручивать назад.
	Машина	Загрузка или сохранение образца на машине.
	Флеш-накопитель USB	Загрузка или сохранение на флеш-накопителе USB образца вышивки.
	Поле памяти	Свободное поле памяти показано в зеленой балке в процентах (%).
	Функция скольжения	С помощью скольжения стилусом или пальцем вверх или вниз на дисплее можно просмотреть другие функции.
	Желтая клавиша	Чтобы вернуть изменения к базовым установкам, нажмите желтую клавишу.

#### 1.4 Игла, нитка, ткань

Со временем игла изнашивается. Поэтому ее нужно регулярно заменять. Только безупречное острие ведет к аккуратному стежку. Как правило: Чем тоньше ткань, тем тоньше должна быть игла. Представленные иглы являются в зависимости от машины стандартными или специальными принадлежностями.

- Номер иглы 70, 75: для легких материалов.
- Номер иглы 80, 90: для материалов средней плотности.
- Номер иглы 100: для плотных материалов.

## Обзор игл

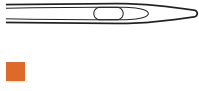
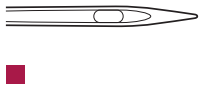
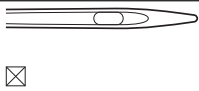
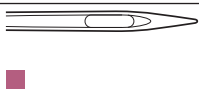
Рисунок	Название иглы	Описание иглы	Цель применения
	<b>Игла джерси/ вышивание</b> 130/705 H SUK 80/12	Со средним шаровидным острием.	Для тканых изделий (легкие, средней плотности, плотные), трикотажных изделий, искусственных материалов.  Для обычного шитья, пришивания пуговиц и петель, застежек молния, подрубки и простегивания, декоративного шитья, вышивания.
	<b>Игла для вышивания</b> 130/705 H-E 75/11 – 90/14	С малым шаровидным острием, широким ушком и широким желобком для нитки.	Для тканых изделий (легкие, средней плотности, плотные), трикотажных изделий. Для более толстых ниток и шерстяных ниток.  Для обычного шитья, пришивания пуговиц и петель, застежек молния, подрубки и простегивания, декоративного шитья, вышивания.
	<b>Игла для тонких тканей</b> 130/705 H SES 70/10 – 90/14	С малым шаровидным острием.	Для тонких, чувствительных материалов, как например бархат.  Для обычного шитья, пришивания пуговиц и петель, застежек молния, подрубки и простегивания, декоративного шитья, вышивания, пэчворка, квилтинга.
	<b>Игла метафил</b> 130/705 H METAFIL 80/12	Со средним шаровидным острием и ушком длиной 2 мм.	Для тканых изделий (легкие, средней плотности, плотные), трикотажных изделий. Для обработки специальными и эффектными нитками, особенно для металлизированных ниток.  для шитье металлизированными нитками. Подрубка краев и простегивание, Декоративное шитье, Вышивание.

### Пример обозначения игл

Употребляемая в бытовых швейных машинах система 130/705 объясняется на примере следующего графика иглы для джерси и эластичных материалов.

	<p><b>130/705 H-S/70</b></p> <p><b>130</b> = длина стержня (1)</p> <p><b>705</b> = лыска на колбе иглы (2)</p> <p><b>H</b> = выемка над ушком иглы (3)</p> <p><b>S</b> = форма острия (здесь среднее шаровидное острие) (4)</p> <p><b>70</b> = Номер иглы 0.7 мм (5)</p>
---	--

### Выбор нитки

Для великолепного результата шитья важную роль играют качество иглы, нитки и ткань.

Мы рекомендуем Вам покупать высококачественные нитки, чтобы добиваться хороших результатов шитья.

- Хлопчатобумажные нитки обладают преимуществами натуральных волокон и поэтому особенно подходят для шитья хлопчатобумажных материалов.
- Мерсеризированные хлопчатобумажные нитки обладают легким глянцевым блеском и не изменяют своих качеств при стирке.
- Полиэфирные нитки отличаются высокой прочностью и весьма светостойки.
- Полиэфирные нитки более эластичны, чем хлопчатобумажные, и рекомендуются там, где требуются прочные и растяжимые швы.
- Вискозные нитки обладают преимуществами натуральных волокон и отличаются глянцевым блеском.
- Вискозные нитки подходят прежде всего для декоративных строчек и придают им более красивый эффект.

### Соотношение между иглой и ниткой

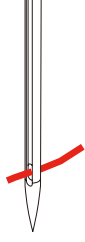
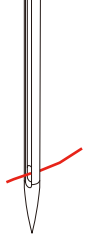
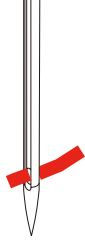
	<p>Соотношение между иглой и ниткой правильное, если нитка при шитье укладывается в длинный желобок иглы и проходит сквозь игольное ушко. Нитка прошивается оптимально.</p>
	<p>Возможны обрыв нитки и пропуск стежков, если нитка слишком свободно направляется в длинном желобке и в игольном ушке.</p>
	<p>Возможны обрыв и заклинивание нитки, если нитка истирается о кромки длинного желобка и не оптимально направляется сквозь игольное ушко.</p>

## 1.5 Важная информация по вышиванию

### Игольные нитки

Важным для вышивальных ниток является высокое качество (фирменная марка), чтобы исключить различные неполадки, обусловленные неравномерной толщиной или обрывом ниток.

Вышивки выглядят особенно эффектно, если в качестве игольной нитки используются лощеные, тонкие вышивальные нитки. Производители ниток предлагают широкий ассортимент цветных ниток.

- Лощеные полиэфирные нитки являются носкими, прочными на разрыв и цветостойкими нитками, пригодными для всех видов вышивания.
- Вискоза является тонким, подобным натуральному, волокон с шелковистым блеском, пригодным для изделий, не подвергающихся интенсивной носке.
- Металлизированные нитки являются тонкими и средней толщины блестящими нитками, используемыми для специальных эффектов в вышивках.
- При металлизированных нитках должен быть отключен автоматический нитеобрезатель нижней нитки, а также нельзя использовать другие нитеобрезатели, так как в противном случае нож может очень быстро придти в негодность.

- При использовании металлизированных ниток следует уменьшать скорость и натяжение игольной нитки.



### Шпульные нитки

Обычно при вышивании используются черные или белые шпульные нитки. Если обе стороны должны выглядеть одинаково, рекомендуется использовать шпульные и игольные нитки одного цвета.

- Bobbin Fill - это особо мягкие и легкие полиэфирные нитки, подходящие для использования в качестве нижней нитки. Эти специальные нижние нитки обеспечивают равномерное натяжение нитки и оптимальное переплетение верхней и нижней ниток.
- Штопальные и вышивальные нитки - это тонкие мерсеризированные хлопчатобумажные нитки, подходящие для вышивания на хлопчатобумажном материале.



### Выбор образца вышивки

Простые образцы вышивки с небольшим количеством стежков подходят для вышивания на тонких тканях. Плотно вышитые образцы, например, образцы вышивки с большим числом смены цвета и направления вышивания, подходят для более грубых и тяжелых тканей.

### Пробная вышивка

Пробная вышивка должна всегда осуществляться на остатке оригинальной ткани и укрепляться используемыми позднее прокладками. Для пробной вышивки рекомендуется использовать те же цвета, нитки и иглы, которые затем будут применены в вышивальном проекте.

### Вышивание образцов сторонних поставщиков

bernette рекомендует загружать вышивальные образцы любых форматов с бесплатной программы «ART-Link» или с «BERNINA Toolbox» на машину или на накопитель USB. С программой «ART-Link» можно быть уверенным в том, что образец вышивки считан и будет вышит правильно. «ART-Link» можно бесплатно загрузить с сайта [www.bernina.com](http://www.bernina.com).

### **Подкладочные стежки**

Подкладочные стежки образуют основу образца вышивки и обеспечивают устойчивость и сохранение формы поля вышивки. Кроме того, благодаря им верхний слой стежков образца не так глубоко утопает в петлях или в ворсе ткани.

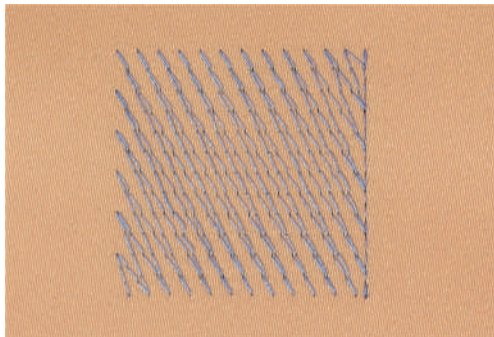

### **Размеры образцов вышивки**

Образцы вышивки можно увеличивать или уменьшать на ПК с помощью ПО по вышиванию BERNINA (специальная принадлежность). Лучшие результаты получают при увеличении или уменьшении до 20 %.

### **Гладьевая строчка или гладь**

При гладьевом стежке игла попеременно втыкается в одну, а затем в противоположную сторону контура, так что нитки покрывают фигуру очень плотным зигзагом. Гладьевые стежки подходят для заполнения узких и небольших форм. Они не пригодны для заполнения больших поверхностей, так как длинные стежки являются слишком рыхлыми и не покрывают правильно материал. Существует опасность, что при слишком длинных стежках нитки будут провисать и тем самым нарушится узор вышивки.

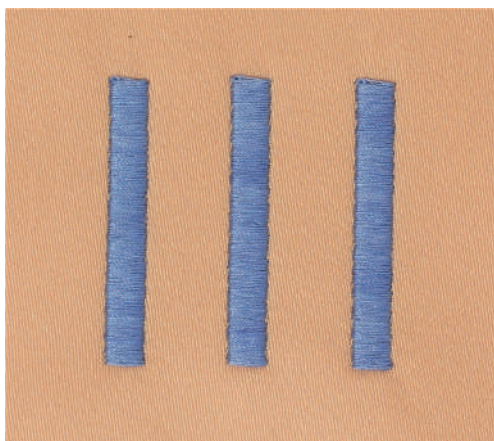



### **Простегивающие строчки**

Большое количество коротких стежков одинаковой длины вышиваются смещенно по отношению друг к другу и образуют плотную поверхность заполнения.

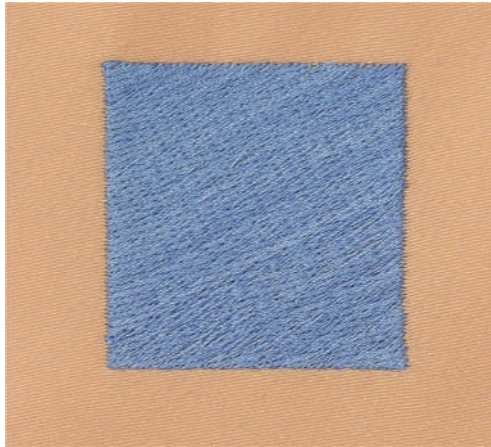

### **Соединительные стежки**

Длинные стежки, используемые для того, чтобы перейти от одной части вышивального мотива к следующей. Перед соединительным стежком и после него выполняются закрепительные стежки. Соединительные стежки обрезаются.

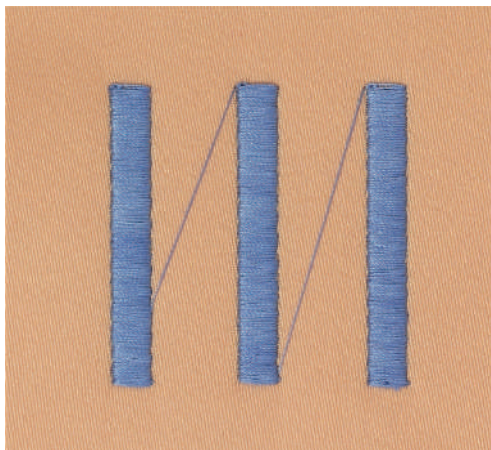

## 2 Подготовка к вышиванию

### 2.1 Подсоединение и включение

#### Подключение швейной машины к электрической сети

Чтобы обеспечить надежную работу машины, нужно использовать только поставляемый в комплекте сетевой шнур. Поставляемый в комплекте сетевой шнур рассчитан на действующую в стране назначения зону напряжений. Если машину используют в другой стране, нужно приобрести подходящий для этой страны сетевой шнур в специализированном магазине bernette.

Сетевой шнур для США и Канады имеет поляризованный штеккер (один контакт шире другого). Чтобы сократить риск электрического удара, можно вставлять штеккер в розетку только одним способом. Если штеккер не входит в розетку, поверните его и снова вставьте. Если штеккер в повернутом виде по-прежнему не подходит к розетке, электрик должен установить соответствующую розетку. Штеккер нельзя никаким образом изменять.

- > Вставьте штеккер прибора в соединительный элемент сетевого кабеля машины.



- > Вставьте штеккер сетевого кабеля в розетку.

#### Применение сетевого кабеля (только США/Канада)

Машина имеет поляризованный штеккер (один контакт шире другого). Чтобы сократить риск электрического удара, можно вставлять штеккер в розетку только одним способом. Если штеккер не входит в розетку, поверните его. Если он по-прежнему не подходит, необходимо привлечь электрика, чтобы установить соответствующую розетку. Штеккер нельзя никаким образом изменять.

#### Включение машины

- > Переведите главный выключатель в положение «I».



## Закрепление стилуса

- > Закрепите стилус в магнитном держателе.

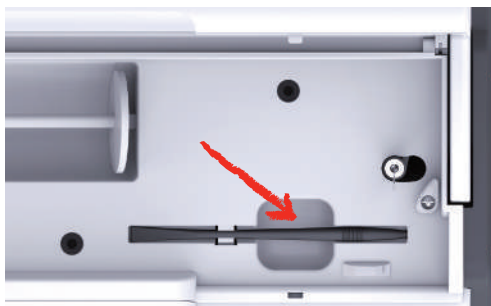

## 2.2 Катушкодержатель

### Горизонтальный катушкодержатель

#### Установка катушки и пенопластовой шайбы

Нитесматывающая шайба обеспечивает равномерное разматывание нитки с катушки.

- > Насадите катушку на катушкодержатель.
- > Насадите подходящую нитесматывающую шайбу на катушку так, чтобы между нитесматывающей шайбой и катушкой не оставалось свободного пространства.

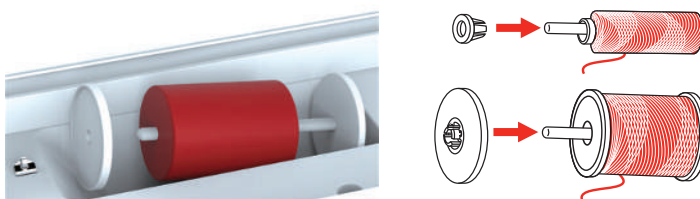

#### Использование сетки для катушек

Сетка для катушек удерживает нитки на катушке и предотвращает образование узлов и разрыв нитки. Сетка для катушек используется только при горизонтальном катушкодержателе.

- > Натяните сетку для катушек с нитками на катушку. При этом постарайтесь сделать так, чтобы сетка для катушек не соскальзывала с катушки, например, натяните сетку на катушку дважды или вденьте одну часть сетки сзади в катушку.

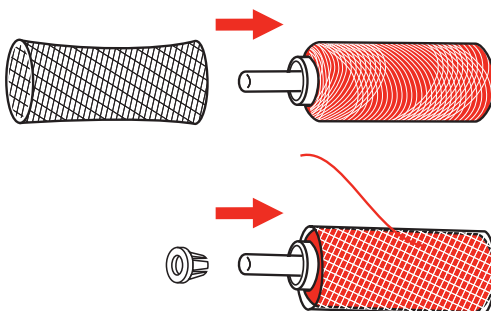

### Второй катушкодержатель

#### Установка второго катушкодержателя

- > Насадите второй катушкодержатель на моталку (1).

- > Установите моталку (1) так, чтобы защелкнулся паз с пружиной (3).

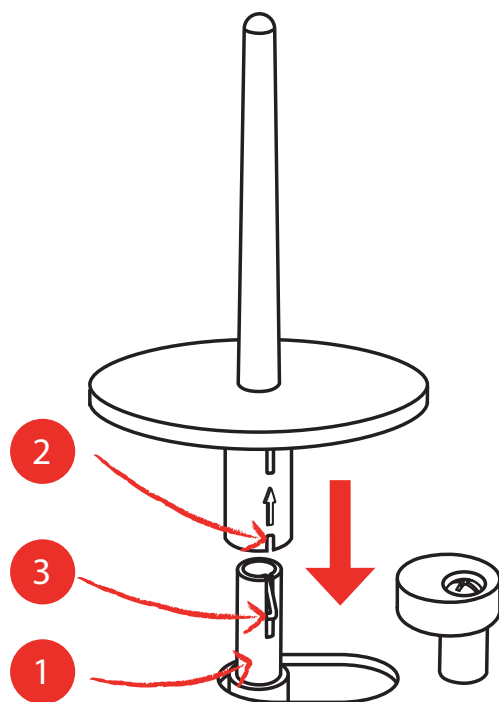

### Установка катушки

Войлочный диск предотвращает зависание нитки на катушкодержателе.

- > Насадите войлочный диск (1) на второй катушкодержатель.
- > Насадите катушку на катушкодержатель.

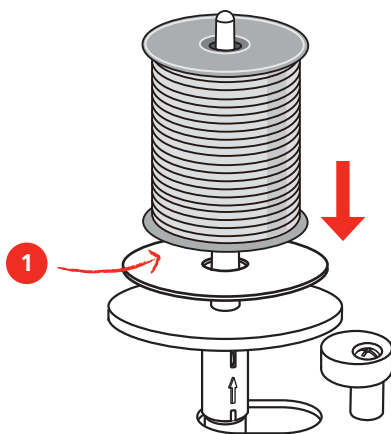

## 2.3 Присоединение вышивального модуля

### ВНИМАНИЕ

#### Транспортировка вышивального модуля

Повреждения на соединении вышивального модуля и машины.

- > Перед перевозкой снимите вышивальный модуль с машины.
- > Установите вышивальный модуль и машину на стабильной, ровной поверхности.
- > Убедитесь, что вышивальная консоль может беспрепятственно перемещаться.
- > Поднимите вышивальный модуль с левой стороны.

- > Осторожно вдвиньте вышивальный модуль слева вправо в разъем вышивального модуля машины (1).



- > Чтобы снять вышивальный модуль, удерживайте его, нажмите на кнопку разблокировки (2) и вытяните вышивальный модуль.

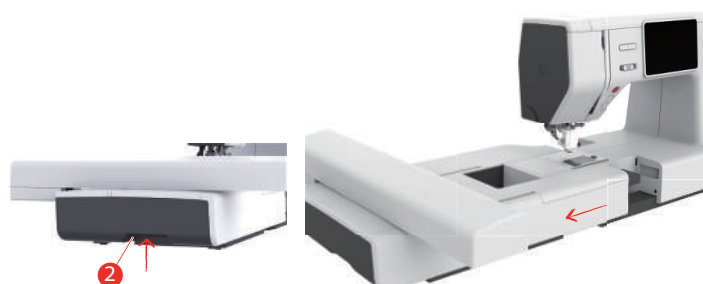

## 2.4 Вышивальная лапка

### Установка вышивальной лапки

#### Установка вышивальной лапки с прыгающим механизмом

- > Поднимите иглу.
- > Поднимите лапку.
- > Выключите машину и отсоедините ее от сети.
- > Установите на стержне лапки вышивальную лапку с прыгающим механизмом (JX) и следите за тем, чтобы пружина (3) находилась над крепежным винтом иглы (4).
- > Затяните винт (1).

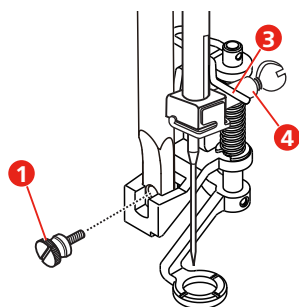

- > После старта машины выберите вышивальную лапку в «Индикаторе подошвы лапки».

### Установка простой вышивальной лапки

- > Поднимите иглу.
- > Поднимите лапку.
- > Выключите машину и отсоедините ее от сети.
- > Придавите вышивальную лапку (JL) сзади указательным пальцем к стержню иглы и затяните винт (1).

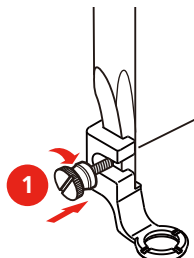

- > **ВАЖНО:** После старта машины выберите вышивальную лапку в «Индикаторе подошвы лапки».

### Выбор вышивальной лапки

Чтобы машина могла установить подходящую стандартную высоту для вставленной лапки, нужно выбрать вышивальную лапку в «Индикаторе подошвы лапки».

- > Включите машину.
- > Нажмите кнопку «Индикатор лапки/Выбор лапки».
  - Будут показаны все вышивальные лапки.

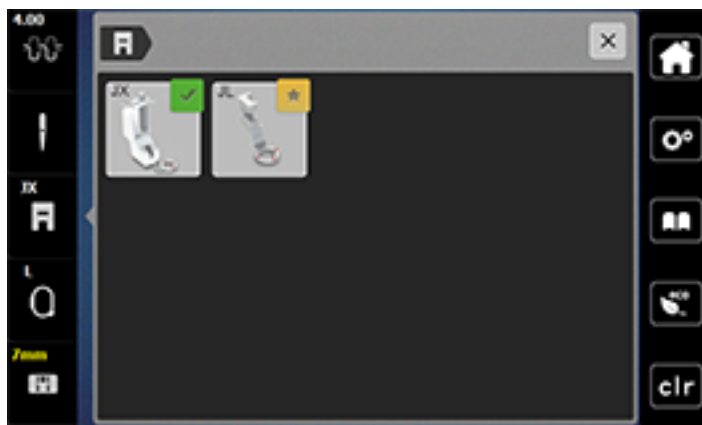

- > Выберите вставленную вышивальную лапку.
  - Появится описание выбранной вышивальной лапки.
- > Нажмите кнопку «Подтвердить».
  - Будет показана выбранная вышивальная лапки и установлена стандартная высота.



## 2.5 Игла

### Установка вышивальной иглы



Иглы для вышивания типа 130/705 H-SUK имеют более крупное ушко, они слегка округлены. Они препятствуют износу нитки при использовании вязкозных комплексных и хлопчатобумажных вышивальных ниток. В зависимости от вышивальных ниток рекомендуются иглы № 70-SUK до № 90-SUK.

- > Поднимите иглу.
- > Выключите машину и отсоедините ее от сети.
- > Снимите лапку.
- > Ослабьте крепежный винт (1) отверткой и вытяните иглу вниз.
- > Держите вышивальную иглу (2) лыской на колбе назад.
- > Вдвиньте иглу вверх до упора (3).
- > Затяните крепежный винт (1) отверткой.

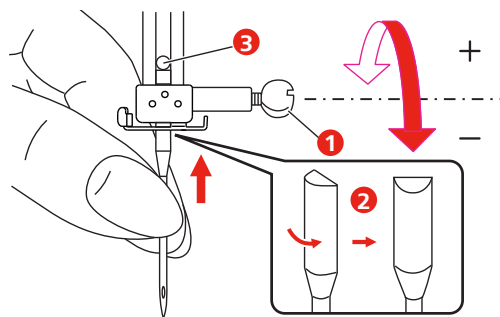

## 2.6 Вдевание нитки

### Подготовка заправки ниток

- > Переведите иглу нажатием клавиши «Игла вверх/вниз» в верхнее положение.
- > Поднимите лапку.

### Заправка верхней нитки

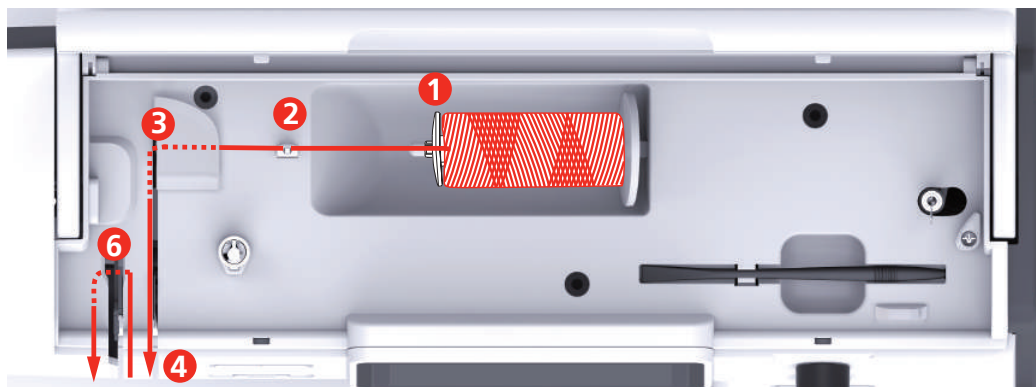

- |   |   |    |                       |
|---|---|----|-----------------------|
| 1 | Нитесматывающая шайба                     | 7  | Направляющая          |
| 2 | Нитенаправитель                           | 8  | Направляющая          |
| 3 | Регулятор предварительного натяжения нити | 9  | Рычажок нитевдевателя |
| 4 | Нитенатяжные шайбы                        | 10 | Проволочный крючок    |
| 5 | Крышка нитепритягивателя                  | 11 | Нитеобрезатель        |
| 6 | Нитепритягиватель                         | 12 | Нитка                 |

- > Насадите катушку на катушкодержатель таким образом, чтобы нитка сматывалась в направлении часовой стрелки.
- > Насадите подходящую к катушке нитесматывающую шайбу.
- > Проведите нитку через нитенаправитель.

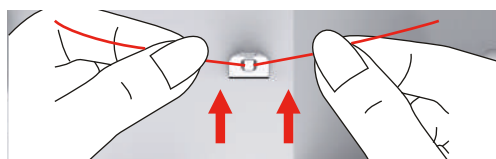



> Протяните нитку через регулятор натяжения.

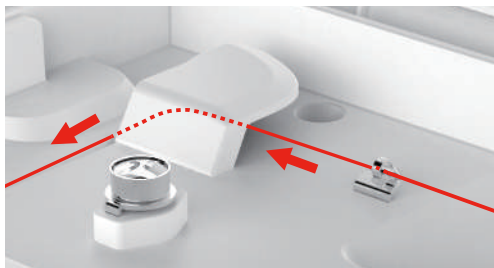

> Уложите концы нитки вниз вдоль канала.

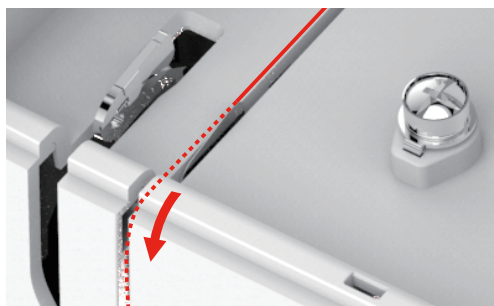

> Протяните нитку вниз вокруг крышки нитепритягивателя.

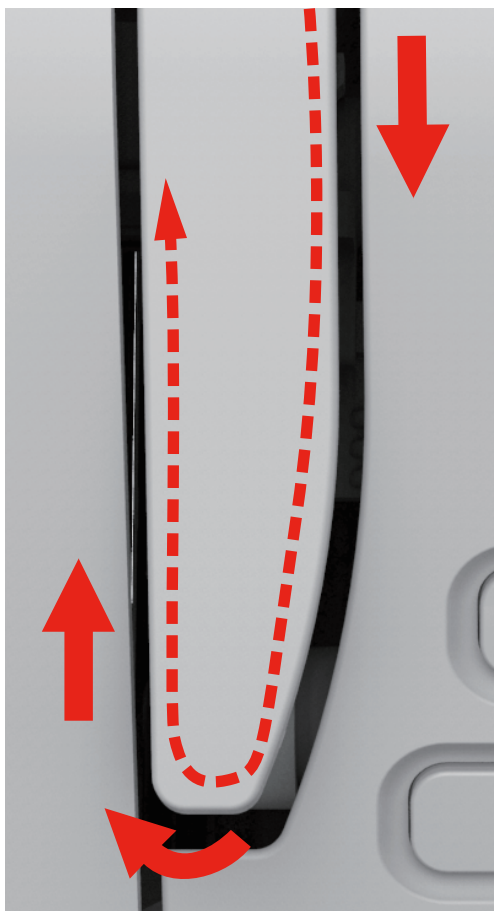

- > Протяните нитку сверху справа налево через нитепротягиватель, а затем снова вниз.

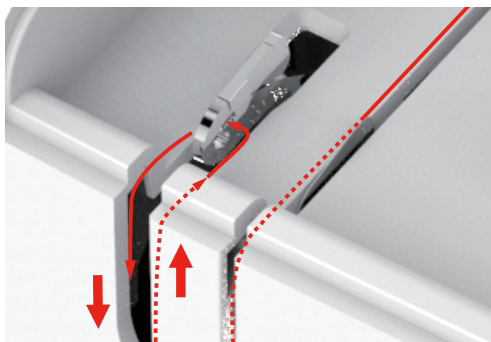

- > Протяните нитку через нитенаправители над иглой.
- > Опустите лапку.

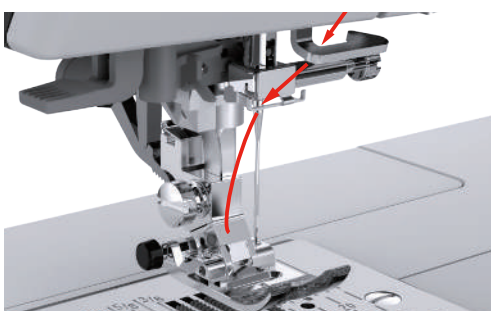

- > Отожмите рычажок вниз до упора.
  - Проволочный крючок проходит через игольное ушко.
  - Чтобы избежать повреждения нитевдевателя, лапка автоматически опускается.

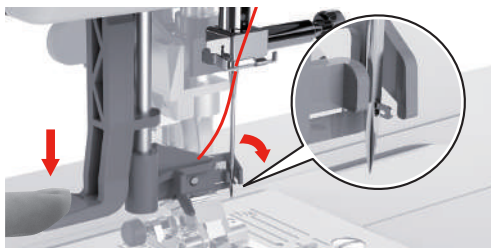

- > Обведите нитку вокруг нитенаправителя.
- > Протяните нитку перед иглой и под проволочным крючком и держите ее.

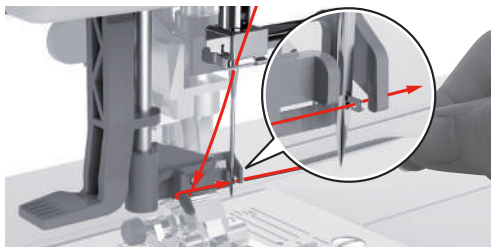

- > Чтобы обрезать лишние нитки, удерживайте концы ниток и осторожно проведите их над нитеобрезателем. **Указание:** Используйте правый нитеобрезатель только при заправке нитки.

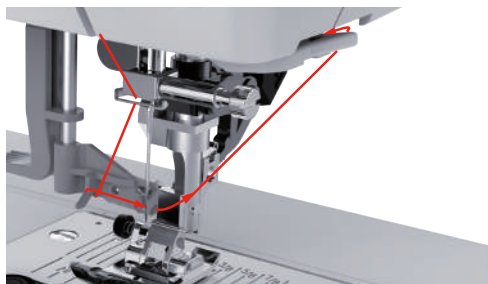
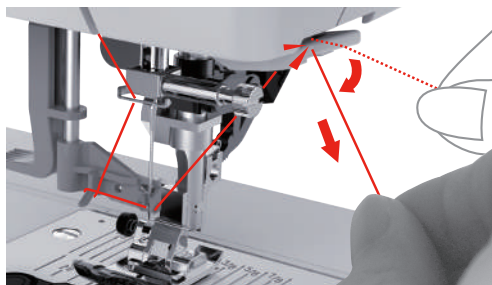

- > Чтобы вдеть нитку в иголку, поднимите рычажок нитевдевателя, при этом держите нитку слабе.
  - Проволочный крючок оттягивается назад и тянет нитку сквозь игольное ушко к петле.
- > Протяните нитку сквозь игольное ушко.

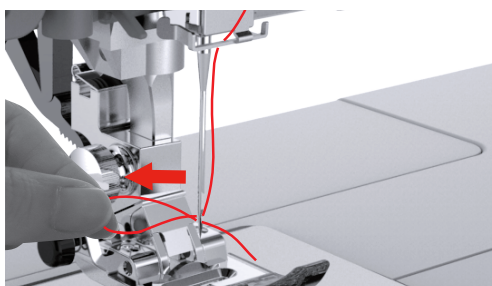

### Намотка шпульной нитки

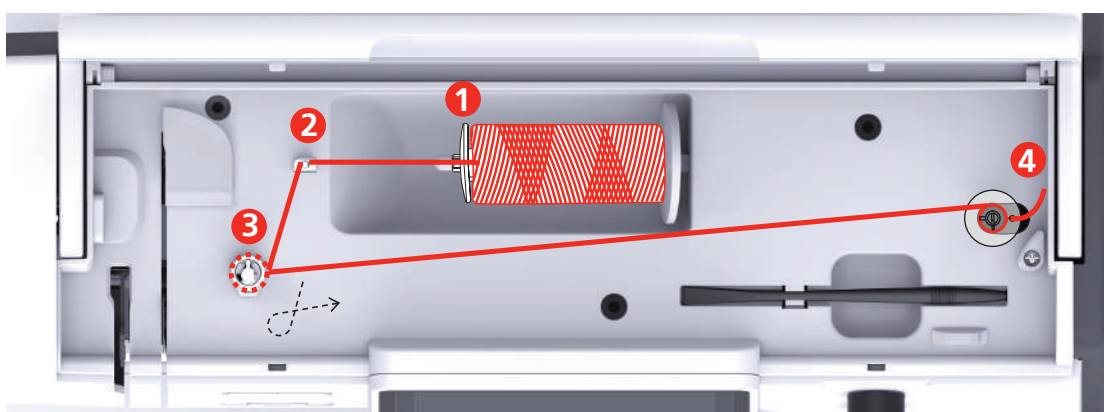

- |   |                       |   |  |
|---|-----------------------|---|--|
| 1 | Нитесматывающая шайба | 3 | Регулятор предварительного натяжения моталки |
| 2 | Нитенаправитель       | 4 | Шпиндель моталки                             |

- > Чтобы избежать зависания или обрыва скользких ниток, натяните на катушку сетку для катушек.

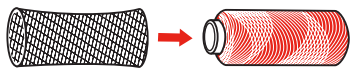

- > Насадите катушку и нитесматывающую шайбу на шпиндель моталки. При маленьких катушках используйте маленькую нитесматывающую шайбу.

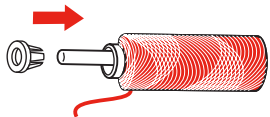

- > Проведите нитку через нитенаправитель.

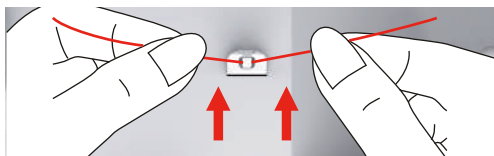

- > Обведите нитку в направлении стрелки вокруг регулятора предварительного натяжения моталки.

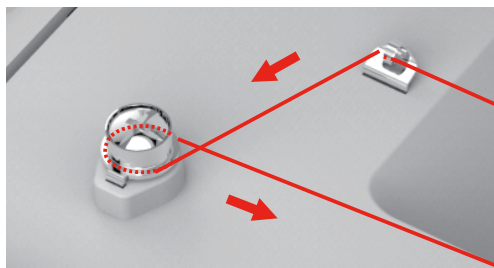

- > Вытяните конец нитки через одно из внутренних отверстий шпульки и насадите пустую шпульку на моталку.

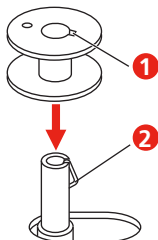

- > Переведите шпульку в правую позицию.

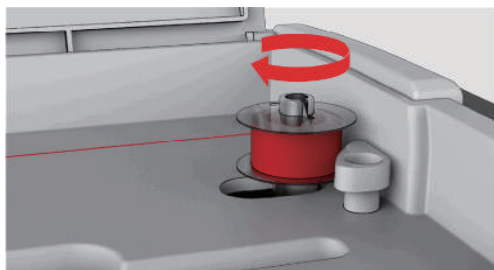

- В качестве контроля мигает клавиша «Пуск/Остановка» и открывается дисплей для намотки.

- > Удерживайте конец нитки рукой.

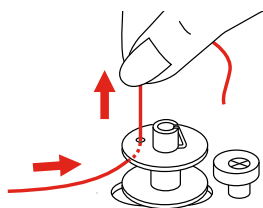

- > Чтобы стартовать и снова останавливать процесс намотки на несколько оборотов, нажмите клавишу «Пуск/Остановка», так чтобы нитка прочно сидела на шпулке.

- > Обрежьте конец нитки над внутренним отверстием.

- > Чтобы продолжить процесс намотки, нажмите кнопку «Start/Stop».

- > Чтобы остановить процесс намотки, нажмите кнопку «Start/Stop».

- > Сдвиньте устройство для намотки влево в исходную позицию.

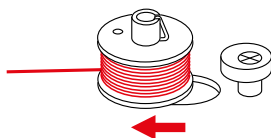

- > Снимите шпульку и обрежьте нитку.

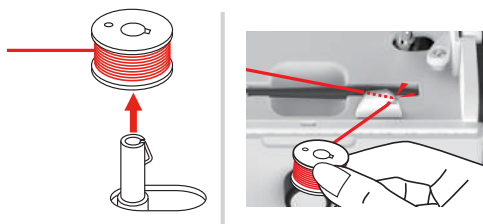

## Заправка шпульной нитки

### ВНИМАНИЕ

#### Поломка иглы из-за неравномерно намотанных шпулек

Неравномерно намотанные шпульки могут привести к поломке иглы или к неправильному натяжению нитки.

- > Насаживайте только равномерно намотанные шпульки.

Предпосылка:

- Игла находится в верхней позиции.
- Лапка находится в верхней позиции.
- Машина отключена.

- > Чтобы открыть Крышка челнока, переместите ручку вправо и снимите Крышка челнока.

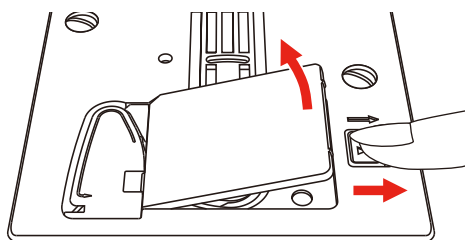

- > Насадите новую шпульку так, чтобы нитка наматывалась против часовой стрелки.

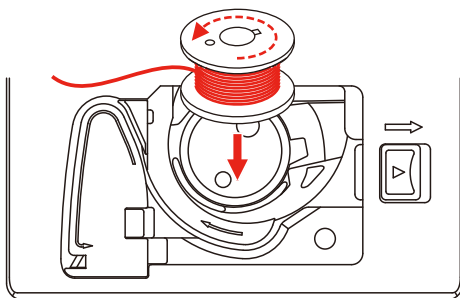

- > Затяните нитку в прорезь (1).

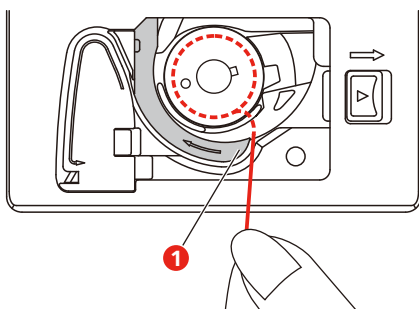

- > Слегка надавите на шпульку.
- > Чтобы втянуть нитку в нитенаправитель для шпульной нитки, следуйте стрелкам.

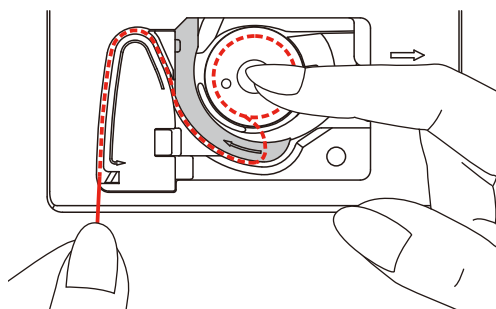

- > Чтобы обрезать лишнюю нитку, возьмите конец нитки и протяните его над нитеобрезателем (2).

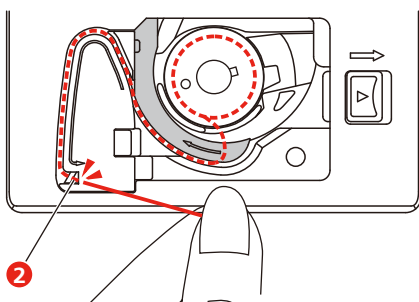

- > Установите Крышка челнока.

## 2.7 Выбор образца вышивки

Все образцы вышивки можно либо вышивать напрямую, либо изменять с помощью разных функций, предлагаемых вышивальной машиной. Все образцы вышивки можно найти в конце инструкции по эксплуатации. Кроме того, можно загружать образцы вышивки из собственной ячейки памяти или с накопителя USB (специальная принадлежность).



- > Нажмите клавишу «Home».
- > Выберите алфавит, образец вышивки или собственный образец вышивки из папки.

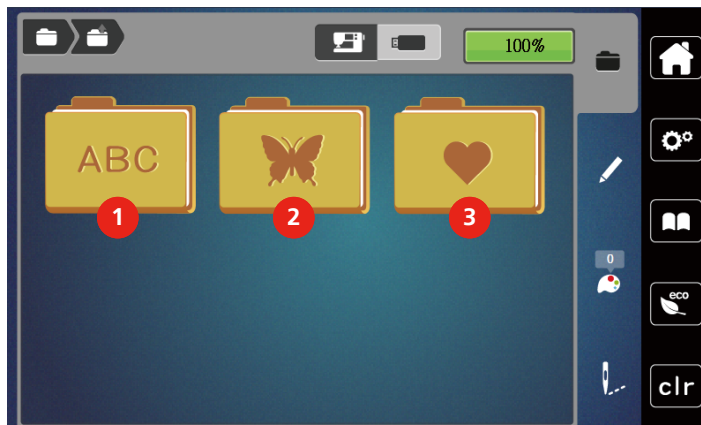

- |   |                 |   |                             |
|---|-----------------|---|-----------------------------|
| 1 | Алфавит         | 3 | Собственные образцы вышивки |
| 2 | Образец вышивки |   |                             |

## 2.8 Пяльцы

### Обзор Выбор пялец

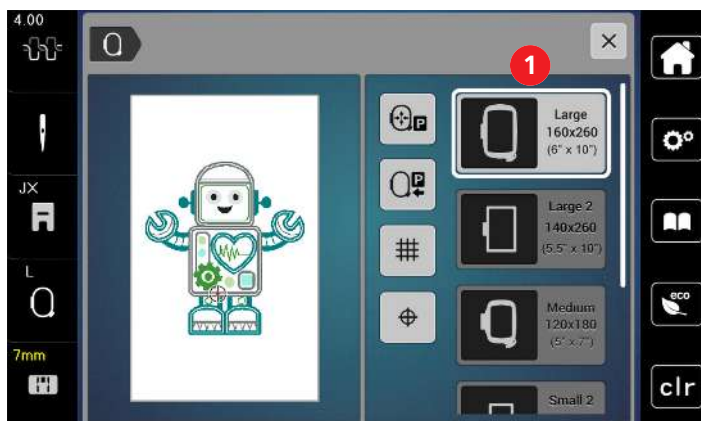

- 1 Выбор пялец

### Выбор пялец

Лучший результат достигается, когда для образца вышивки выбирают минимально возможные пяльцы.

Пяльцы имеют предварительно заданный размер, который указывается.

Предпосылка:

- Образец вышивки выбран.



- > Нажмите кнопку «Индикатор палец/Выбор палец».
  - Будут показаны установленные в настоящий момент пальцы.
  - Машина автоматически выбирает оптимальные пальцы для данного размера образца вышивки.
  - Если заданных палец нет, можно выбрать другие пальцы.
  - Если будут установлены не соответствующие выбранным пальцы, установленные пальцы считаются активными и соответственно будет подогнана область вышивания..
- > Выберите нужные пальцы.

### **Обрываемый стабилизатор**

Стабилизатор придает вышивальному проекту больше стабильности. Обрываемый стабилизатор подходит для всех тканых и не растягивающихся материалов. Можно применять 1 или 2 слоя. Стабилизаторы имеются в продаже с различной толщиной. На крупных вышитых поверхностях стабилизатор остается под вышивальными стежками. Стабилизатор закрепляется на изнанке распыляемым клеем. После вышивания выступающий стабилизатор осторожно обрывают.

### **Обрезаемый стабилизатор**

Стабилизатор придает вышивальному проекту больше стабильности. Обрезаемый стабилизатор подходит для всех эластичных материалов. Можно применять 1 или 2 слоя. Стабилизаторы имеются в продаже с различной толщиной. На крупных вышитых поверхностях стабилизатор остается под вышивальными стежками. Стабилизатор закрепляется на изнанке распыляемым клеем. После вышивания выступающий стабилизатор осторожно обрезают.

### **Использование распылителя клея**

Использование распыляемого клея рекомендуется для всех растяжимых и гладких тканей и для трикотажных изделий. Он предотвращает стягивание и перекашивание ткани. Аппликации благодаря распыляемому клею точно закрепляются. Распыляемый клей во избежание загрязнения нельзя использовать вблизи машины.

- > Нанесите распыляемый клей экономно на стабилизатор с расстояния 25 – 30 см (9 – 12 дюймов).
- > Прижмите ткань и обрызганный клеем стабилизатор друг к другу без образования складок.
- > Фиксируйте мелкие детали, как например карманы или воротники, на стабилизаторе.
- > Чтобы избежать неровностей, например на махровых тканях или ватине, не натягивайте детали, а распылите клей на стабилизатор и натяните его.
- > Закрепите детали, украшаемые вышивкой.
- > Удалите остатки клея до старта машины.

### **Использование крахмального спрея**

Крахмальный спрей придает дополнительную жесткость тонким или рыхлым тканям. Под изнаночной стороной ткани нужно всегда применять дополнительный стабилизатор.

- > Распылите крахмальный состав на ткань.
- > Хорошо просушите ткань и при необходимости прогладьте ее утюгом.

### **Использование приклеиваемого стабилизатора**

Приклеиваемые стабилизаторы имеются в продаже с различной толщиной. Рекомендуется использовать приклеиваемые стабилизаторы, которые можно легко отделить от ткани.

Приклеиваемые стабилизаторы подходят для всех тканей, склонных к растягиванию, например, таких эластичных тканей, как трикотаж или джерси.

- > Прикрепите приклеиваемый стабилизатор к изнаночной стороне ткани горячим утюгом.



## Использование самоклеющегося стабилизатора

Самоклеющиеся стабилизаторы подходят для таких тканей, как джерси и шелк, а также для вышивальных проектов, которые не растягиваются в пяльцах.

- > Растяните стабилизатор в пяльцах бумажной стороной вверх.
- > Надрежьте бумагу ножницами и удалите ее из рамки.
- > Наложите материал на клейкую основу и прижмите его.
- > Удалите клейкие остатки перед стартом машины.

## Использование водорастворимой пленки



При кружевных вышивках рекомендуется растягивать в пяльцах 1 – 3 слоя водорастворимой пленки. Так как образец вышивается не на ткани, вышивка остается на стабилизаторе. Образцы нужно обязательно соединить короткими стежками, так как в противном случае отдельные образцы распадутся.

Водорастворимые пленки подходят для легких тканей, через которые просвечиваются стабилизаторы из других материалов, а также для кружевных вышивок. Пленка легко удаляется после вышивания растворением в воде. Водорастворимый стабилизатор является защитой для материалов с высоким ворсом, предотвращающей повреждение петель, например, на махровых тканях. Это предотвращает провисание ниток и выглядывание отдельных петель.

- > Уложите стабилизатор на изнаночную сторону ткани.
- > Пленку при необходимости приклейте распыляемым клеем.
- > Лицевую сторону ворсовой ткани дополнительно укрепите подходящей прокладкой и при необходимости закрепите сметочными стежками.
- > Закрепите все слои вместе в пяльцах.
- > После вышивания растворите образец вышивки и разложите его для сушки на плоской поверхности.

## Подготовка пялец

Пяльцы состоят из наружной и внутренней рамок. Каждая рамка имеет соответственный шаблон. Поле вышивания размечено квадратами с длиной стороны 1 см (0,39 дюйма). Средняя точка маркирована отверстием и скрещивающимися линиями. Нужные обозначения можно перенести на ткань.

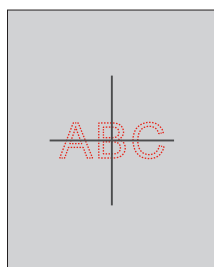

- > Ослабьте винт (1) или откройте быстрозажимное приспособление (2) на наружной штанге.
  - Если используется новый тип ткани, необходимо установить прижим, вращая винт.

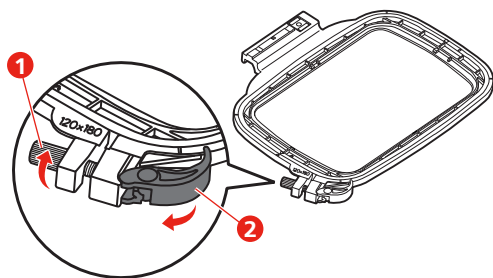

- > Выньте внутреннюю рамку.

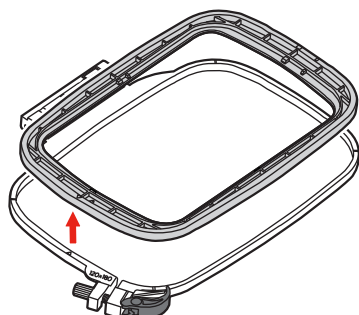

- > Вложите вышивальный шаблон (1) во внутреннюю рамку таким образом, чтобы надпись bernette находилась у передней кромки у маркировочной стрелки, зафиксируйте шаблон.

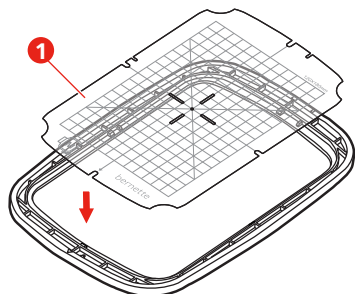

- > Уложите ткань под внутреннюю рамку так, чтобы она выступала минимум на 2 см над пальцами.
- > Среднюю точку образца вышивки совместите с серединой шаблона.
- > Наложите ткань вместе с внутренней рамкой на наружную рамку так, чтобы маркированные стрелки на обеих рамках совпали друг с другом.

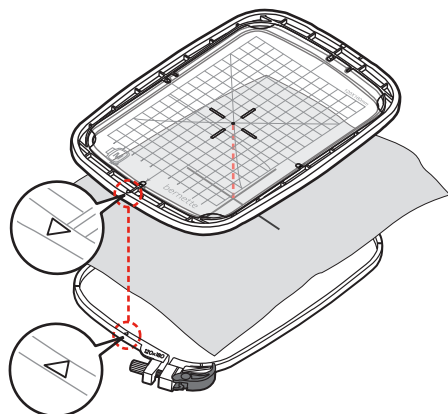

- > Вдвиньте рамки друг в друга так, чтобы не произошло смещения ткани.
- > Закрепите материал в пяльцах.
- > Закройте быстрозажимное приспособление (2). При необходимости затяните винт (1).
- > Внутренняя рамка должна выступать примерно на 1 мм на нижней стороне, это предотвратит соприкосновение рамки и игольной пластины.
- > Быстрозажимное приспособление (2) служит для простой и быстрой смены тканей одного типа.
- > Вытащите вышивальный шаблон (3) из пялец.

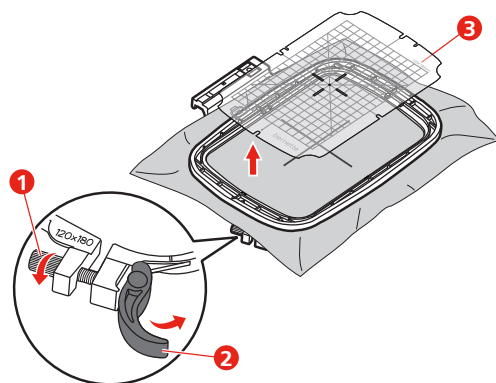

### Установка пялец

- > Поднимите иглу.
- > Поднимите вышивальную лапку.
- > Заведите пяльцы под вышивальную лапку.
- > Задвиньте пяльцы в вышивальный модуль до упора.
  - Пяльцы установлены.

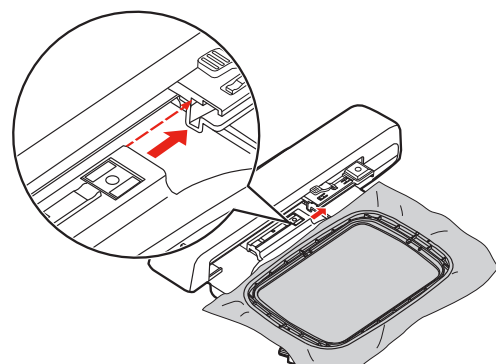

- > Чтобы снять пяльцы, задействуйте рычажок блокировки и вытяните пяльцы назад.

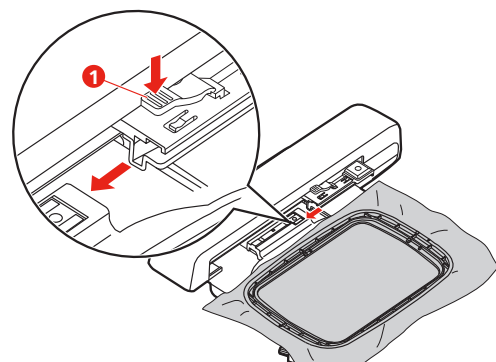

## Обзор функций вышивания

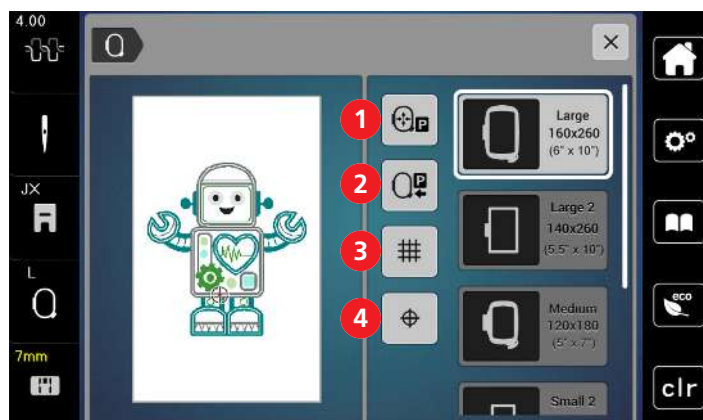

- |   |                                 |   |                            |
|---|---------------------------------|---|----------------------------|
| 1 | Центрирование пялец к игле      | 3 | Решетка включена/отключена |
| 2 | Возвращение вышивальной консоли | 4 | Середина образца вышивки   |

### Выбор середины образца вышивки

Пяльцы перемещаются таким образом, что игла установится точно над средней точкой образца или над началом образца.



> Нажмите кнопку «Индикатор пялец/Выбор пялец».



> Чтобы расположить пяльцы таким образом, чтобы игла находилась точно над серединой образца вышивки, нажмите кнопку «Середина образца вышивки».

> Чтобы расположить пяльцы таким образом, чтобы игла находилась точно над началом образца, повторно нажмите кнопку «Середина образца вышивки».

### Центрирование пялец к игле

Перемещение пялец облегчает заправку верхней нитки, если игла находится вблизи от пялец.



> Нажмите клавишу «Индикатор пялец/Выбор пялец».



> Чтобы переместить пяльцы в середину, нажмите клавишу «Центрирование пялец к игле».  
> Заправьте игольную нитку.



> Чтобы вернуть пяльцы в предыдущее положение, нажмите кнопку «Пуск/Остановка».

### Возвращение вышивальной консоли

Для хранения вышивального модуля можно позиционировать вышивальную консоль.



> Нажмите клавишу «Индикатор пялец/Выбор пялец».

> Снимите пяльцы.



> Чтобы переместить вышивальную консоль горизонтально влево, нажмите клавишу «Перемещение пялец влево».



- > Чтобы вернуть вышивальную консоль в предыдущее положение, нажмите кнопку «Пуск/Остановка».

### Решетка включена/отключена

Благодаря тому, что видны середина пялец и разграфленные в клетку вспомогательные линии, можно лучше разместить образец вышивки.



- > Нажмите клавишу «Индикатор пялец/Выбор пялец».



- > Чтобы показать на дисплее середину пялец, нажмите клавишу «Решетка включена/отключена».
- > Чтобы показать разграфленные вспомогательные линии, повторно нажмите клавишу «Решетка включена/отключена».
- > Чтобы отключить изображение середины пялец и разграфленных вспомогательных линий, повторно нажмите клавишу «Решетка включена/отключена».

## 3 Программа Setup

### 3.1 Настройки по вышиванию

#### Регулировка натяжения верхней нитки

Изменения натяжения верхней нитки в программе Setup оказывают влияние на все вышивальные образцы.



> Нажмите кнопку «Программа Setup».



> Нажмите кнопку «Настройки по вышиванию».



> Нажмите кнопку «Регулировка натяжения верхней нитки».

> Отрегулируйте натяжение верхней нитки.

#### Установка максимальной скорости вышивания

С помощью этой функции можно уменьшить максимальную скорость.



> Нажмите кнопку «Программа Setup».



> Нажмите кнопку «Настройки по вышиванию».



> Нажмите кнопку «Максимальная скорость вышивания».

> Установите максимальную скорость.

#### Калибровка вышивальных пялец

Калибровка вышивальных пялец это установка иглы в середине пялец.

Предпосылка:

- Вышивальный модуль подсоединен, а пяльцы встроены с соответствующим вышивальным шаблоном.



> Нажмите клавишу «Программа Setup».



> Нажмите клавишу «Настройки по вышиванию».



> Нажмите клавишу «Калибровка вышивальных пялец».

– Машина распознает пяльцы автоматически и перемещается в середину пялец.

- > Установите иглу с помощью стрелок на экране точно в середину и подтвердите это.

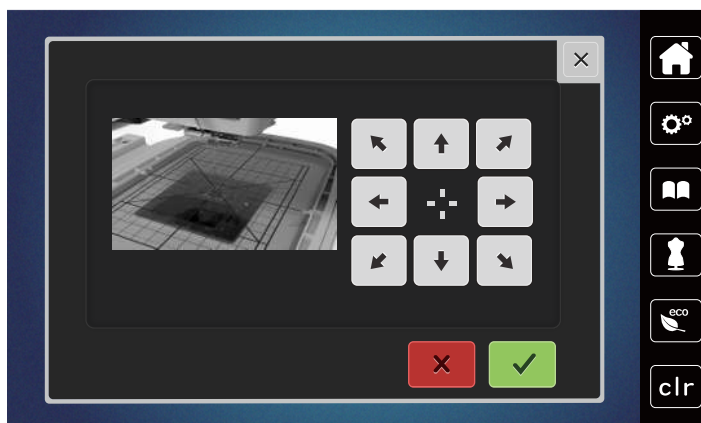

### Отключение закрепки



- > Нажмите клавишу «Программа Setup».



- > Нажмите клавишу «Настройки по вышиванию».



- > Нажмите клавишу «Закрепка включена/отключена».
- > Чтобы отключить закрепительные стежки, нажмите на выключатель в левой нижней части.
  - Закрепительные стежки не будут выполнены и нижнюю нитку нужно будет достать руками и удерживать в начале вышивания.
- > Чтобы включить закрепительные стежки, нажмите повторно на выключатель.

### Установка обрезки нити



- > Нажмите клавишу «Программа Setup».



- > Нажмите клавишу «Настройки по вышиванию».



- > Нажмите клавишу «Установки обрезки ниток».



- > Чтобы отключить автоматическую обрезку ниток перед сменой ниток, нажмите на выключатель в верхней части дисплея (1).
- > Чтобы включить автоматическую обрезку ниток перед сменой ниток, нажмите повторно на выключатель в верхней части дисплея (1).
- > Чтобы деактивировать ручную обрезку ниток после вышивания, нажмите на выключатель в нижней части дисплея (2).
  - Машина не останавливается для обрезки ниток.
- > Чтобы активировать ручную обрезку ниток после вышивания, нажмите на выключатель в нижней части дисплея (2).
  - Машина остановится после примерно 7 стежков.

- > Обрежьте остатки ниток ножницами.

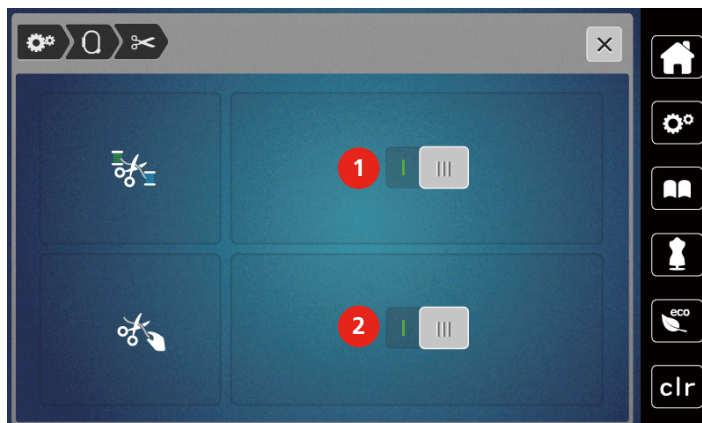

### Установка высоты лапки



- > Нажмите клавишу «Программа Setup».



- > Нажмите клавишу «Настройки по вышиванию».



- > Нажмите клавишу «Установка толщины ткани».
- > Чтобы установить расстояние между вышивальной лапкой и игольной пластиной, вращайте «Многофункциональную клавишу вверху» или «Многофункциональную клавишу внизу» или нажимайте на клавиши «Плюс» / «Минус».

### 3.2 Выбор собственных установок



- > Нажмите клавишу «Программа Setup».



- > Нажмите клавишу «Персональные установки».
- > Выберите нужный цвет дисплея.

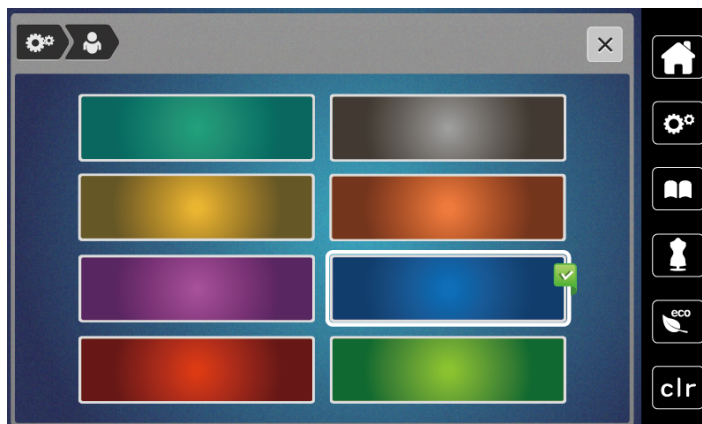



### 3.3 Функции контроля

#### Установка контроля игольной нитки



> Нажмите кнопку «Программа Setup».



> Нажмите кнопку «Функции контроля».



> Чтобы отключить сенсор контроля игольной нитки, нажмите на выключатель в верхней части дисплея.

> Чтобы включить сенсор контроля игольной нитки, повторно нажмите на выключатель.

#### Установка контроля шпульной нитки



> Нажмите кнопку «Программа Setup».



> Нажмите кнопку «Функции контроля».



> Чтобы отключить сенсор контроля шпульной нитки, нажмите на выключатель в нижней части дисплея.

> Чтобы включить сенсор контроля шпульной нитки, повторно нажмите на выключатель.

### 3.4 Включение/отключение звукового сигнала



> Нажмите клавишу «Программа Setup».



> Чтобы отключить все звуковые сигналы, нажмите клавишу «Включение/отключение звуков».

> Чтобы включить все звуковые сигналы, нажмите повторно клавишу «Включение/отключение звуков».

### 3.5 Установки машины

#### Настройка яркости дисплея

Яркость дисплея можно настраивать по собственным потребностям.



> Нажмите кнопку «Программа Setup».



> Нажмите кнопку «Установки машины».



> Нажмите кнопку «Установки экрана».

> Установите яркость дисплея в верхней части экрана.

## Калибровка экрана

Дальнейшую информацию по этой теме Вы найдете в главе Приложение в пункте Устранение неполадок в конце инструкции по эксплуатации.



> Нажмите кнопку «Программа Setup».



> Нажмите кнопку «Установки машины».



> Нажмите кнопку «Калибровка экрана».  
> Нажмите на крестики по очереди стилусом.

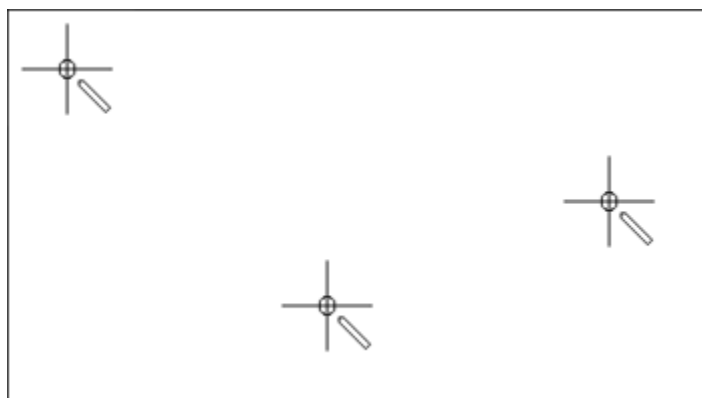

## Восстановление базовых установок

**ВНИМАНИЕ:** Эта функция удаляет все индивидуальные установки.



> Нажмите клавишу «Программа Setup».



> Нажмите клавишу «Установки машины».



> Нажмите клавишу «Заводские установки».



> Нажмите кнопку «Базовая установка вышивания», подтвердите и заново стартуйте машину.

## Актуализация встроенной программы машины

Актуальную встроенную программу машины и подробную пошаговую инструкцию по процессу актуализации можно загрузить на сайте <https://www.bernette.com>. Как правило, при обновлении встроенной программы персональные данные и установки автоматически перенимаются.

**ВНИМАНИЕ**

Слишком рано удаляется флеш-накопитель USB (специальная принадлежность)

Встроенная программа машины не актуализируется, машиной пользоваться нельзя.

> Удаляйте флеш-накопитель USB (специальная принадлежность) только после того, как успешно завершится процесс актуализации.

> Вставьте в гнездо USB машины флеш-накопитель USB (специальная принадлежность) в формате FAT32 с новой версией ПО.

> Нажмите клавишу «Программа Setup».



> Нажмите клавишу «Установки машины».



> Нажмите клавишу «Данные о машине».



UPDATE

> Чтобы актуализировать встроенную программу машины, нажмите клавишу «Обновление».

### Проверка версии ПО

Будет показана версия ПО машины.

> Нажмите клавишу «Программа Setup».



> Нажмите клавишу «Установки машины».



> Нажмите клавишу «Данные о машине».



### Проверка общего количества стежков

Будет показано общее количество стежков машины и количество стежков, выполненных после последнего сервисного обслуживания, проведенного дилером bernette.

Через 4.000.000 стежков после сервисного обслуживания символом  будет рекомендовано техобслуживание специалистом bernette.

> Нажмите клавишу «Программа Setup».



> Нажмите клавишу «Установки машины».



> Нажмите клавишу «Данные о машине».



## Выбор языка

Интерфейс пользователя можно переводить на нужный язык по желанию клиента.



> Нажмите клавишу «Программа Setup».



> Нажмите клавишу «Установки машины».



> Нажмите клавишу «Выбор языка».

> Выберите язык.

## 4 Системные установки

### 4.1 Вызов учебной программы

Учебная программа Tutorial дает информацию и разъяснения по различным областям вышивания.



- > Нажмите клавишу «Учебная программа».
- > Чтобы получить информацию, выберите нужную тему.

### 4.2 Использование режима Eco

При длительном прерывании работы машина может перейти в режим экономии. На дисплее нельзя ничего выбрать, а машина не может быть включена.



- > Нажмите клавишу «Режим есо».
  - Дисплей выключается. Расход энергии уменьшается и отключается подсветка.

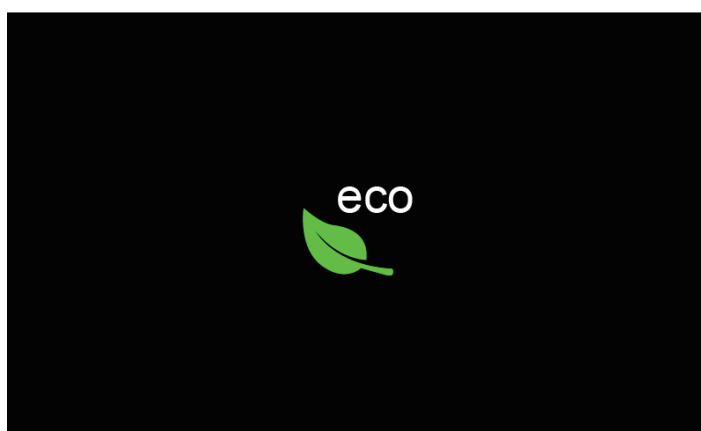

- > Нажмите на «Режим есо» на дисплее.
  - Машина вновь готова к эксплуатации.

### 4.3 Кнопкой «clr» отменяются все изменения

Все изменения образцов можно вернуть к базовым установкам. Исключением являются образцы, сохраненные в собственной ячейке памяти, и функции контроля.



- > Нажмите кнопку «Удаление установок».

## 5 Креативное вышивание

### 5.1 Обзор Вышивание

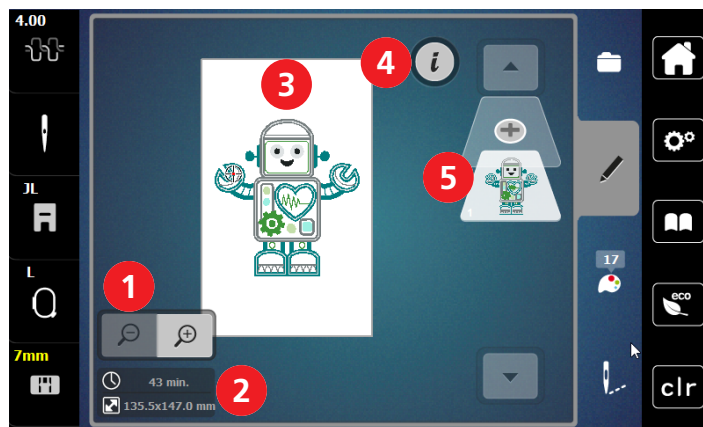

- |   |  |   |                                   |
|---|--|---|-----------------------------------|
| 1 | Увеличение, уменьшение и перемещение изображения образца вышивки | 4 | i                                 |
| 2 | Время вышивания/Размер образца вышивки в мм                      | 5 | Добавление уровня образца вышивки |
| 3 | Поверхность вышивания  |   |                                   |

#### Выбор и замена образца вышивки



- > Нажмите кнопку «Выбор».



- > Нажмите кнопку «Загрузка образца вышивки».
- > Выберите новый образец вышивки.

## Обзор Обработка образца вышивки

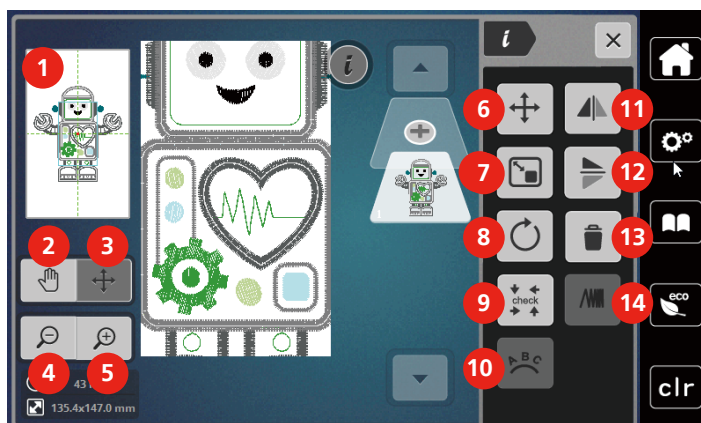

- |  |  |
|--|--|
| 1 Предварительный просмотр всего             | 8 Вращение образца вышивки                 |
| 2 Перемещение изображения                    | 9 Контроль размера образца вышивки         |
| 3 Перемещение изображения образца вышивки    | 10 Наклон текста                           |
| 4 Уменьшение изображения                     | 11 Зеркальное отображение влево/вправо     |
| 5 Увеличение изображения                     | 12 Зеркальное отображение вверх/вниз       |
| 6 Перемещение образца вышивки                | 13 Удаление                                |
| 7 Пропорциональное изменение образца вышивки | 14 Изменение плотности вышивального стежка |

## Перемещение образца вышивки

- > Выберите образец вышивки.
- > Нажмите кнопку «i-диалог».



- > Нажмите кнопку «Перемещение образца вышивки».
- > Чтобы переместить образец вышивки в поперечном направлении (горизонтально), вращайте «Многофункциональную клавишу вверх».
- > Чтобы переместить образец вышивки в продольном направлении (вертикально), вращайте «Многофункциональную клавишу вниз» или нажмите на образец вышивки, держите его нажатым и свободно перемещайте.
  - Перемещение будет показано в желтых рамках.

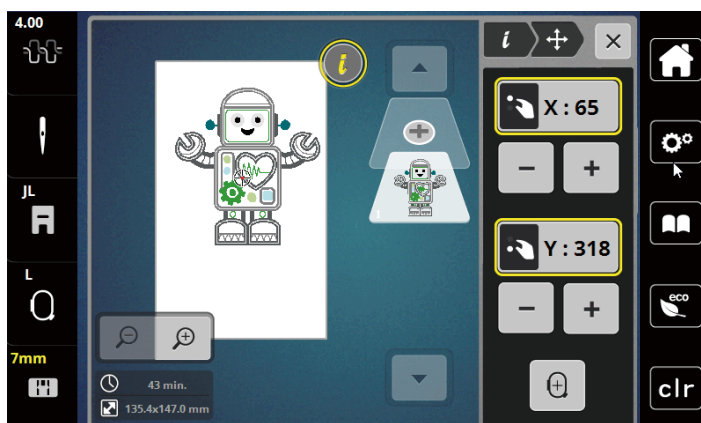



- > Нажмите кнопку «Середина образца вышивки».
- Образец вышивки перемещается в середину пялец.

## 5.2 Выбор и замена образца вышивки



- > Нажмите кнопку «Выбор».



- > Нажмите кнопку «Загрузка образца вышивки».
- > Выберите новый образец вышивки.

## 5.3 Контроль времени вышивания и размеров образца вышивки

В меню выбора «Обработка»слева (1) будет указано ориентировочное время вышивания в минутах, а также ширина и высота образца вышивки в миллиметрах.

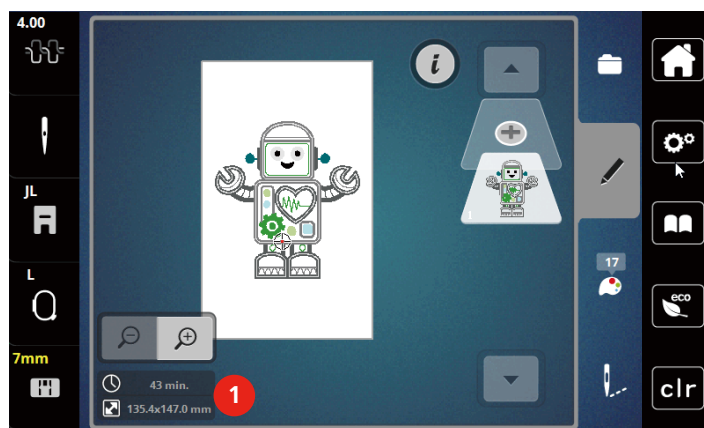

## 5.4 Регулятор скорости

Регулятором скорости можно плавно регулировать скорость.

- > Перемещайте регулятор скорости влево, чтобы уменьшить скорость.
- > Перемещайте регулятор скорости вправо, чтобы увеличить скорость.



## 5.5 Обработка образца вышивки

### Обзор Обработка образца вышивки

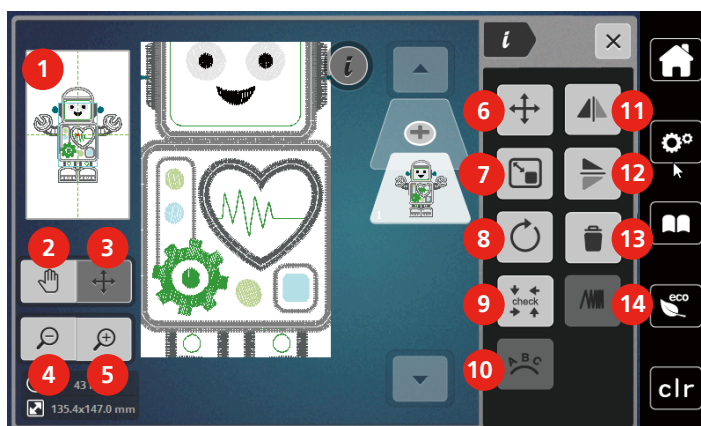

- |  |  |
|--|--|
| 1 Предварительный просмотр всего             | 8 Вращение образца вышивки                 |
| 2 Перемещение изображения                    | 9 Контроль размера образца вышивки         |
| 3 Перемещение изображения образца вышивки    | 10 Наклон текста                           |
| 4 Уменьшение изображения                     | 11 Зеркальное отображение влево/вправо     |
| 5 Увеличение изображения                     | 12 Зеркальное отображение вверх/вниз       |
| 6 Перемещение образца вышивки                | 13 Удаление                                |
| 7 Пропорциональное изменение образца вышивки | 14 Изменение плотности вышивального стежка |

### Увеличение изображения образца вышивки

Изображение образца вышивки можно увеличивать. Кроме этого, можно изменять изображение без или с изменением позиции вышивки.

- > Выберите образец вышивки.
- > Чтобы обработать изображение образца вышивки, нажмите кнопку «Увеличение изображения».



- > Чтобы увеличивать изображение образца вышивки пошагово, нажимайте кнопку «Увеличение изображения» от 1 до 9 раз.



- > Чтобы вернуться в режим обработки, нажимайте кнопку «Уменьшение изображения» от 1 до 9 раз.

### Уменьшение изображения образца вышивки

Изображение образца вышивки можно уменьшать. Кроме этого, можно изменять изображение без или с изменением позиции вышивки.

- > Выберите образец вышивки.
- > Чтобы уменьшить изображение образца вышивки, нажмите кнопку «Увеличение изображения».



- > Чтобы уменьшать увеличенное изображение образца вышивки пошагово, нажимайте кнопку «Уменьшение изображения» от 1 до 9 раз.

## Перемещение изображения образца вышивки

Изображение образца вышивки можно перемещать. Образец при этом не изменяется.

> Выберите образец вышивки.



> Чтобы обработать изображение образца вышивки, нажмите кнопку «Увеличение изображения».



> Нажмите клавишу «Перемещение изображения».

– Клавиша станет темно-серой.

> Измените изображение образца вышивки.

– Позиция вышивки не изменится.



> Чтобы вернуться к предыдущему изображению, нажмите кнопку «Уменьшение изображения».

## Перемещение образца вышивки в увеличенном изображении

Изображение образца вышивки можно перемещать, изменяя позицию вышивки.

> Выберите образец вышивки.



> Чтобы активировать кнопку «Перемещение образца вышивки», нажмите кнопку «Увеличение изображения».



> Нажмите клавишу «Перемещение образца вышивки».

– Клавиша станет темно-серой.

> Переместите образец вышивки.

– Образец вышивки будет перемещаться.



> Чтобы вернуться к предыдущему изображению, нажмите повторно кнопку «Уменьшение изображения».

## Перемещение образца вышивки

> Выберите образец вышивки.



> Нажмите кнопку «i-диалог».



> Нажмите кнопку «Перемещение образца вышивки».

> Чтобы переместить образец вышивки в поперечном направлении (горизонтально), вращайте «Многофункциональную клавишу вверх».

- > Чтобы переместить образец вышивки в продольном направлении (вертикально), вращайте «Многофункциональную клавишу вниз» или нажмите на образец вышивки, держите его нажатым и свободно перемещайте.
  - Перемещение будет показано в желтых рамках.

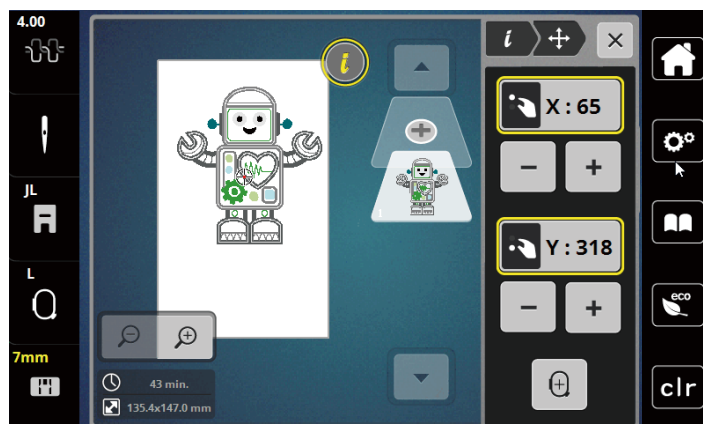

- > Нажмите кнопку «Середина образца вышивки».
  - Образец вышивки перемещается в середину пялец.

### Вращение образца вышивки



- > Выберите образец вышивки.
- > Нажмите клавишу «i-диалог».



- > Нажмите клавишу «Вращение образца вышивки».
- > Чтобы повернуть образец вышивки по часовой стрелке, вращайте «Многофункциональную клавишу вверх» или «Многофункциональную клавишу вниз» вправо или нажмите клавишу «Плюс».
- > Чтобы повернуть образец вышивки против часовой стрелки, вращайте «Многофункциональную клавишу вверх» или «Многофункциональную клавишу вниз» влево или нажмите клавишу «Минус».



- > Чтобы поворачивать образец вышивки шагами в 90°, нажмите кнопку «Поворот образца вышивки +90°».

### Пропорциональное изменение размеров образца вышивки

Изменение ограничено до +/- 20%.



- > Выберите образец вышивки.
- > Нажмите клавишу «i-диалог».



- > Нажмите клавишу «Изменение размера образца вышивки».
- > Чтобы пропорционально увеличить образец вышивки, вращайте «Многофункциональную клавишу вверх» или «Многофункциональную клавишу вниз» вправо или нажмите клавишу «Плюс».
- > Чтобы пропорционально уменьшить образец вышивки, вращайте «Многофункциональную клавишу вверх» или «Многофункциональную клавишу вниз» влево или нажмите клавишу «Минус».

## Зеркальный поворот образца вышивки

Образцы вышивки можно зеркально поворачивать как вертикально, так и горизонтально.

- > Выберите образец вышивки.
- > Нажмите клавишу «i-диалог».



- > Чтобы зеркально повернуть образец вышивки в поперечном направлении (вертикально), нажмите клавишу «Зеркальное отображение влево/вправо».



- > Чтобы зеркально повернуть образец вышивки в продольном направлении (горизонтально), нажмите клавишу «Зеркальное отображение вверх/вниз».

## Контроль размера и позиции образца вышивки

Можно проверить, подходит ли образец вышивки к подобранной позиции ткани.

- > Выберите образец вышивки.
- > Нажмите клавишу «i-диалог».



- > Нажмите клавишу «Контроль размеров образца вышивки».
  - Пяльцы перемещаются до тех пор, пока игла не окажется в позиции, изображенной на дисплее.
  - Если образец вышивки все еще неверно расположен, можно изменить его позицию «Многофункциональными клавишами вверх/вниз» и заново проверить все позиции образца вышивки.

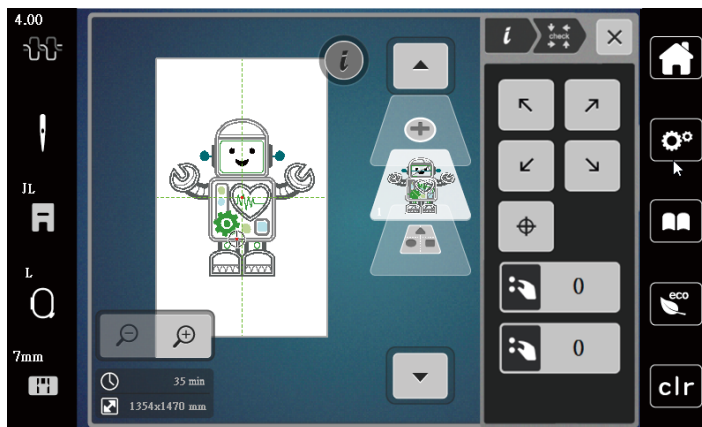

- > Чтобы перевести иглу в середину образца вышивки, нажмите кнопку «Середина образца вышивки».
- > Чтобы переместить образец вышивки в поперечном направлении (горизонтально), вращайте «Многофункциональную клавишу вверх».
- > Чтобы переместить образец вышивки в продольном направлении (вертикально), вращайте «Многофункциональную клавишу вниз».

## Удаление образца вышивки

Активный образец вышивки удаляется.

- > Выберите образец вышивки.
- > Нажмите клавишу «i-диалог».



- > Нажмите клавишу «Удаление».



- > Чтобы удалить образец вышивки, нажмите кнопку «Подтвердить».

## 5.6 Создание надписи

### Обзор вышивальных алфавитов

Образец вышивки	Название
ABC	Swiss Block
A B C	Swiss Block вертикальный
ABC	Childs Play
A B C	Childs Play вертикальный
ABC	Victoria
ABC	Anniversary
أ ب ت	Arabic
АБВ	Cyrillic
א ב ג	Hebrew

### Создание слов/предложений

Надпись можно располагать в пределах пялец как угодно. Если образец вышивки будет расположен вне пялец, пальцы на дисплее будут показаны в красной рамке. С помощью выбора пялец можно проверить, можно ли вышить образец с другими пяльцами. Если надпись не помещается в пяльцах, можно, например, скомбинировать отдельные слова друг с другом и расположить их друг под другом, как показано на следующем примере.



- > Выберите папку «Алфавиты».
- > Выберите шрифт.
- > Введите текст «Made to».
- > Чтобы использовать заглавные буквы, нажмите кнопку «Заглавные буквы» (1) (стандартная установка).

- > Чтобы использовать строчные буквы, нажмите кнопку «Строчные буквы» (2).
- > Чтобы использовать числа и математические символы, нажмите кнопку «Цифры и математические символы» (3).
- > Чтобы использовать служебные символы, нажмите кнопку «Служебные символы» (4).



- > Чтобы удалять отдельные буквы введенного текста, нажмите кнопку «Удаление».



- > Чтобы перенять текст, нажмите кнопку «Подтвердить».



- > Нажмите клавишу «Индикатор палец/Выбор палец».
- > Выберите пальцы.
- > Чтобы вернуться в режим обработки, повторно нажмите кнопку «Индикатор палец/Выбор палец».

### Обработка слов/предложений



- > Нажмите клавишу «i-диалог».



- > Нажмите клавишу «Вращение образца вышивки».



- > Чтобы повернуть текст на 90°, нажмите кнопку «Поворот образца вышивки +90°».
- > Нажмите кнопку «i» (1).



- > Нажмите клавишу «Перемещение образца».
- > Чтобы переместить образец вышивки в поперечном направлении (горизонтально), вращайте «Многофункциональную клавишу вверх» или нажмите кнопки «Плюс»/«Минус».

- > Чтобы переместить образец вышивки в продольном направлении (вертикально), вращайте «Многофункциональную клавишу вниз» или нажмите кнопки «Плюс»/«Минус».

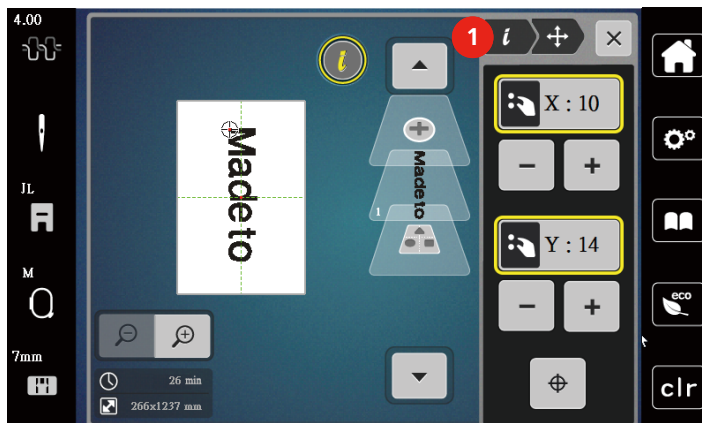

- > Нажмите клавишу «Добавление образца вышивки».
- > Задайте текст «create» и поверните.



- > Нажмите клавишу «Индикатор палец/Выбор палец».



- > Чтобы можно было точнее расположить строчки текста, нажмите кнопку «Решетка включена/отключена».

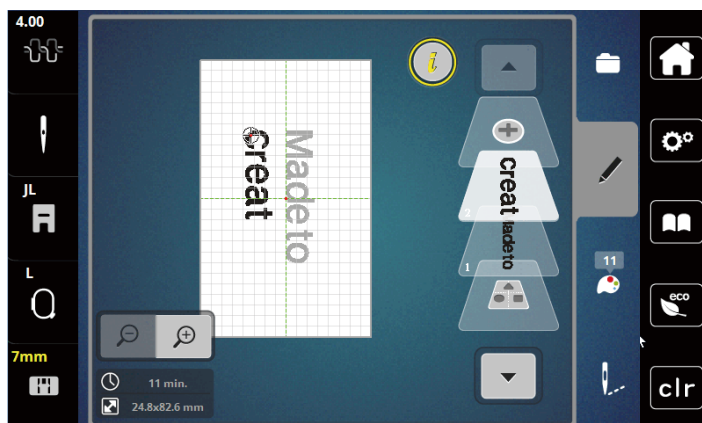

## Наклон текста

Можно создавать тексты в форме дуги. Эту функцию можно устанавливать только для алфавитов.

- > Выберите алфавитный образец вышивки.
- > Нажмите клавишу «i-диалог».



- > Нажмите клавишу «WordArt».
- > Чтобы изменить расстояние между знаками миллиметровыми шагами, вращайте «Многофункциональную клавишу вверх» или нажмите кнопки «Плюс»/«Минус».
- > Чтобы наклонить надпись вверх или вниз, вращайте «Многофункциональную клавишу вниз» влево или вправо или нажмите кнопки «Плюс»/«Минус».

### Изменение плотности вышивального стежка



- > Выберите образец вышивки. Эту функцию можно устанавливать только для алфавитов.
- > Выберите алфавитный образец вышивки.
- > Нажмите клавишу «i-диалог».



- > Нажмите клавишу «Изменение вида стежка/плотности стежка».
- > Чтобы установить нужную плотность вышивки, коснитесь клавиши «Процент».

## 5.7 Комбинирование образцов вышивки

### Комбинирование образцов вышивки



- > Выберите образец вышивки.
- > Нажмите кнопку «Добавление образца вышивки» (1).
- > Выберите следующий образец вышивки.
- > Чтобы выбрать целый образец вышивки, нажмите клавишу «Выбор всех вышивальных образцов».
  - Размер комбинации вышивальных образцов изменить нельзя.

### Удаление отдельного образца вышивки



- > Выберите образец вышивки, который нужно удалить.
- > Нажмите клавишу «i-диалог».



- > Нажмите клавишу «Удаление».



- > Нажмите клавишу «Подтвердить».

## 5.8 Смена цвета образца вышивки

### Обзор изменения цветов

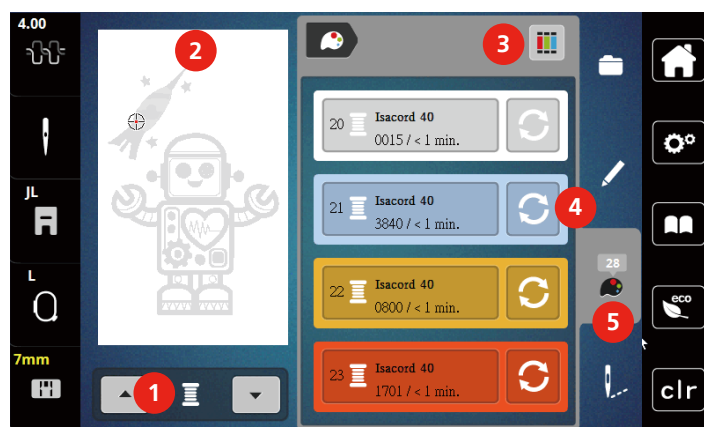

- |   |   |   |                     |
|---|---|---|---------------------|
| 1 | Цвета образцов вышивки                    | 4 | Изменение цвета     |
| 2 | Предварительный просмотр выбранных цветов | 5 | Информация о цветах |
| 3 | Указание марки ниток                      |   |                     |



## Изменение цветов



- > Выберите образец вышивки.
- > Нажмите клавишу «Информация о цветах».



- > Нажмите клавишу «Изменение цвета/изготовителя» рядом с цветом, который нужно изменить.
- > Изменение цветов поиском по теме.
  - Чтобы показать другие марки ниток, коснитесь клавиши «Прокрутка» (6) в верхней правой части дисплея.
- > Чтобы выбрать цвет заданием номера цвета, нажмите кнопку «Выбор цвета заданием номера» (7).
- > Чтобы показать другие цвета, коснитесь клавиши «Прокрутка» (8) в нижней правой части дисплея.
- > Выберите нужный цвет.

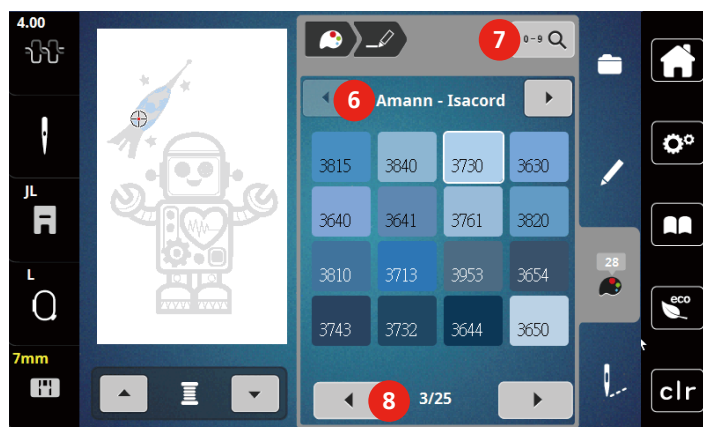

## Изменение марки ниток



- > Выберите образец вышивки.
- > Нажмите клавишу «Информация о цветах».



- > Нажмите клавишу «Указание марки ниток».



- > Чтобы просмотреть другие марки ниток, нажмите клавишу Прокрутка (1).



- > Выберите марку ниток и нажмите кнопку «Подтвердить».
- Все цвета ниток выбранного образца вышивки изменятся в выбранную марку ниток.

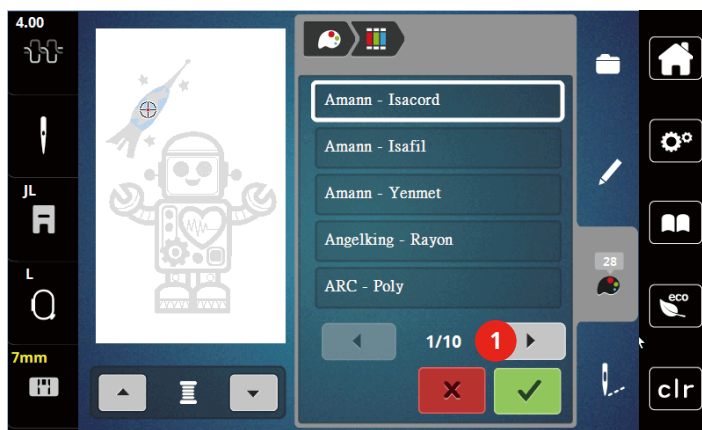

## 5.9 Вышивание образца

### Обзор меню вышивания

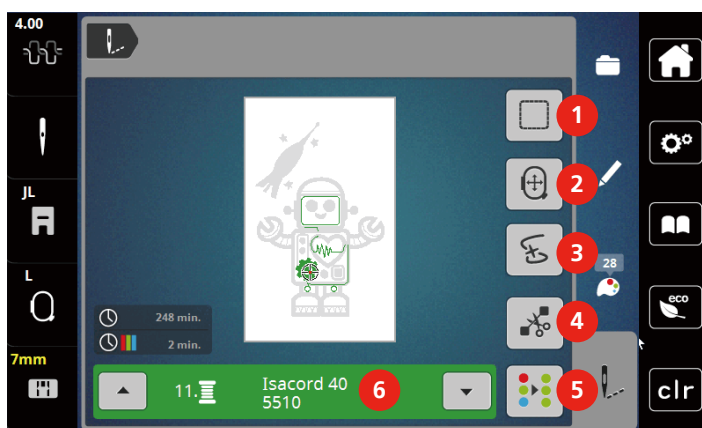

- |   |                                       |   |  |
|---|---------------------------------------|---|--|
| 1 | Сметывание                            | 4 | Обрезка стежков перехода                           |
| 2 | Перемещение пялец                     | 5 | Включение/отключение многоцветного образца вышивки |
| 3 | Контроль последовательности вышивания | 6 | Индикатор цвета                                    |

## Добавление сметочных стежков

Сметочные стежки можно вышить вдоль образца вышивки. Это придаст ткани и стабилизатору дополнительную связь.



- > Выберите образец вышивки.
- > Нажмите кнопку «Вышивание».



- > Чтобы прошить сметочные стежки вдоль образца вышивки, нажмите кнопку «Сметывание».
- > Чтобы отключить сметочные стежки, повторно нажмите кнопку «Сметывание».

## Перемещение пялец

Если вышивальный проект настолько велик, что необходимо повторное растягивание в пяльцах, можно еще раз переместить образец вышивки.



- > Выберите образец вышивки.
- > Нажмите клавишу «Вышивание».



- > Нажмите клавишу «Перемещение пялец».
- > Чтобы переместить пяльцы в поперечном направлении (горизонтально), вращайте «Многофункциональную клавишу вверх».
- > Чтобы переместить пяльцы в продольном направлении (вертикально), вращайте «Многофункциональную клавишу вниз».

## Контроль последовательности вышивания при обрыве нитки

Если нитка рвется, можно заново расположить иглу в образце вышивки с помощью функции контроля последовательности вышивания.



- > Выберите образец вышивки.
- > Нажмите клавишу «Вышивание».



- > Нажмите клавишу «Контроль последовательности вышивания».
  - В левой части дисплея будет показан компактный вид образца вышивки. На правой стороне образец вышивки представлен в увеличенном виде.

### – Новое позиционирование через компактный вид

- > Выберите нужную позицию в общем обзоре (1) (2).

### – Новое позиционирование через меню стежков

- > Выберите балки на дисплее (3) (4).

### – Новое позиционирование через многофункциональные клавиши

- > Чтобы перемещать пяльцы стежок за стежком, вращайте «Многофункциональную клавишу вверх».
- > Чтобы перемещать пяльцы крупными шагами, вращайте «Многофункциональную клавишу вниз».



### – Новое позиционирование через лупу

- > Чтобы выбрать нужный стежок вводом, нажмите кнопку «Лупа» (6).

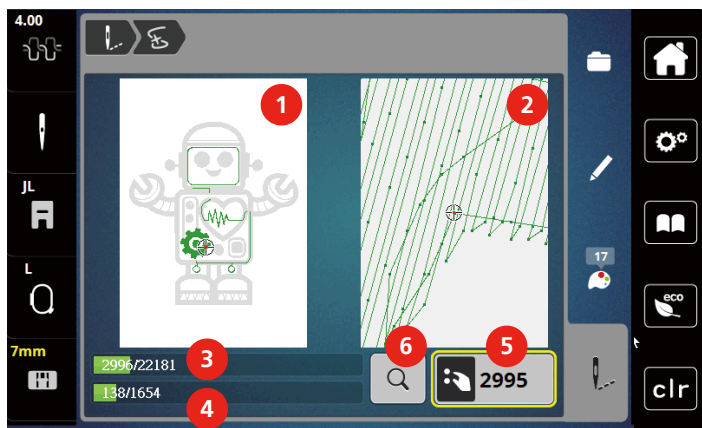

- Число в желтой рамке (5) указывает количество стежков последовательности вышивания.
- > Переместите позицию иглы назад так, чтобы новое начало осуществлялось за несколько стежков до обрыва нитки.

### Обрезание соединительных стежков

Функция активна по умолчанию, и стежки перехода автоматически обрезаются. Если деактивировать функцию, нужно будет обрезать стежки перехода вручную.



- > Выберите образец вышивки.
- > Нажмите клавишу «Вышивание».



- > Чтобы отключить функцию, нажмите клавишу «Обрезка соединительных стежков».
- > Чтобы включить функцию, нажмите повторно клавишу «Обрезка соединительных стежков».

### Включение/отключение многоцветного образца вышивки

Многоцветные образцы вышивки можно также вышить одним цветом.



- > Выберите образец вышивки.
- > Нажмите кнопку «Вышивание».

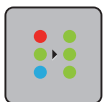

- > Нажмите кнопку «Включение/отключение многоцветного образца вышивки».
- Образец вышивки вышивается одним цветом.

### Индикатор цвета

Любой цвет образца вышивки можно выбрать по отдельности. Пяльцы при этом перемещаются к первому стежку активного цвета. Так можно вышить каждый активный цвет по отдельности или в другой последовательности.



- > Выберите образец вышивки.
- > Нажмите кнопку «Вышивание».
- > Чтобы выбрать следующий или предыдущий цвет образца вышивки, прокрутите клавишу вверх или вниз.

## 5.10 Управление образцом вышивки

### Обзор Управление образцом вышивки

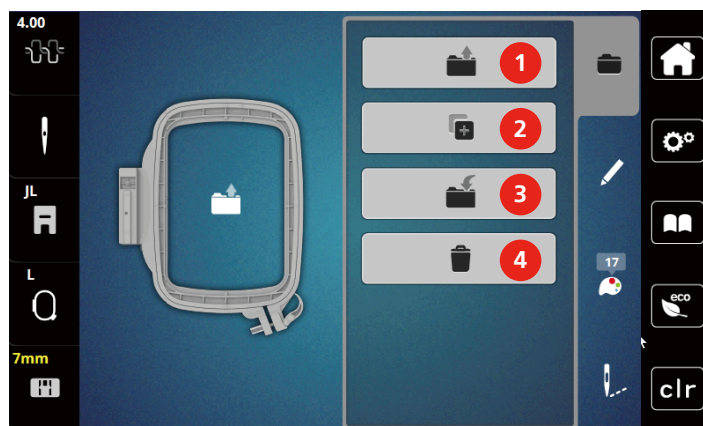

- |   |                              |   |                              |
|---|------------------------------|---|------------------------------|
| 1 | «Загрузка образца вышивки»   | 3 | «Сохранение образца вышивки» |
| 2 | «Добавление образца вышивки» | 4 | «Удаление образца вышивки»   |

### Сохранение образца вышивки в собственной ячейке памяти

В файле «Сохранение образца вышивки» можно сохранять любые, в том числе и индивидуально измененные, образцы.

- > Выберите образец вышивки.
- > Обработайте образец вышивки.
- > Нажмите кнопку «Выбор».



- > Нажмите кнопку «Сохранение образца вышивки».
  - Образец вышивки, который должен быть сохранен, будет окантован желтым цветом.
  - Кнопка «Вышивальная машина» активна.



- > Нажмите кнопку «Подтвердить».

### Сохранение образца вышивки на флеш-накопителе USB

- > Выберите образец вышивки.
- > Обработайте образец вышивки.
- > Нажмите клавишу «Выбор».



- > Нажмите клавишу «Сохранение образца вышивки».
  - Образец вышивки, который должен быть сохранен, будет окантован желтым цветом.

- > Вставьте накопитель USB в порт USB машины.



- > Нажмите клавишу «Флеш-накопитель USB».



- > Нажмите клавишу «Подтвердить».

### Перезапись образца вышивки в собственной ячейке памяти

- > Выберите образец вышивки.
- > Обработайте образец вышивки.
- > Нажмите кнопку «Выбор».



- > Нажмите кнопку «Сохранение образца вышивки».
  - Образец вышивки, который должен быть сохранен, будет окантован желтым цветом.
  - Кнопка «Вышивальная машина» активна.



- > Выберите образец вышивки, который нужно перезаписать.



- > Нажмите кнопку «Подтвердить».

### Перезапись образца вышивки на флеш-накопителе USB

- > Выберите образец вышивки.
- > Обработайте образец вышивки.
- > Нажмите клавишу «Выбор».



- > Нажмите клавишу «Сохранение образца вышивки».
  - Образец вышивки, который должен быть сохранен, будет окантован желтым цветом.

- > Вставьте накопитель USB в порт USB машины.



- > Нажмите клавишу «Флеш-накопитель USB».
- > Выберите образец вышивки, который нужно перезаписать.



- > Нажмите клавишу «Подтвердить».

### Загрузка образца вышивки из собственной ячейки памяти

- > Нажмите кнопку «Выбор».



- > Нажмите кнопку «Загрузка образца вышивки».



- > Выберите «Собственные образцы вышивки».
- > Выберите образец вышивки.



### Загрузка образца вышивки с флеш-накопителя USB

- > Нажмите клавишу «Выбор».
- > Вставьте накопитель USB в порт USB машины.

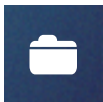

- > Нажмите клавишу «Флеш-накопитель USB».
- > Выберите собственный образец вышивки.

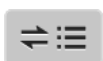

- > Нажав на клавишу «Показать название образца вышивки/изображение образца вышивки» в приложении, можно переходить от названия образца вышивки к его изображению. Это возможно только при загрузке с флеш-накопителя USB.

### Удаление образца вышивки из собственной ячейки памяти

Сохраненные в собственной ячейке памяти образцы вышивки можно удалять по одному.



> Нажмите кнопку «Выбор».



> Нажмите кнопку «Удаление».



– Кнопка «Вышивальная машина» активна.

> Выберите образец вышивки, который нужно удалить.



> Нажмите кнопку «Подтвердить».

### Удаление образца вышивки с флеш-накопителя USB



> Нажмите клавишу «Выбор».



> Нажмите клавишу «Удаление».

> Вставьте накопитель USB в порт USB машины.



> Нажмите клавишу «Флеш-накопитель USB».

> Выберите образец вышивки, который нужно удалить.



> Нажмите клавишу «Подтвердить».

## 6 Вышивание

### 6.1 Вышивание клавишей «Start/Stop»

Нарушение электроснабжения прерывает процесс вышивания. После нового старта машина возвращается к последней вышитой позиции.



- > Держите кнопку «Пуск/Остановка» нажатой до тех пор, пока не стартует вышивальная машина.
  - Все части образца активного цвета будут вышиты.
  - Вышивальная машина автоматически останавливается в конце.
  - Обе нитки будут автоматически обрезаны.
  - Вышивальная машина автоматически переходит к следующему цвету.



- > Смените цвет верхней нитки.
- > Чтобы вышить новый цвет, нажмите кнопку «Пуск/Остановка».
  - После выполнения вышивального образца машина автоматически останавливается, а нитки автоматически обрезаются.
- > Чтобы завершить образец вышивки, нажмите кнопку «Подтвердить» (1).

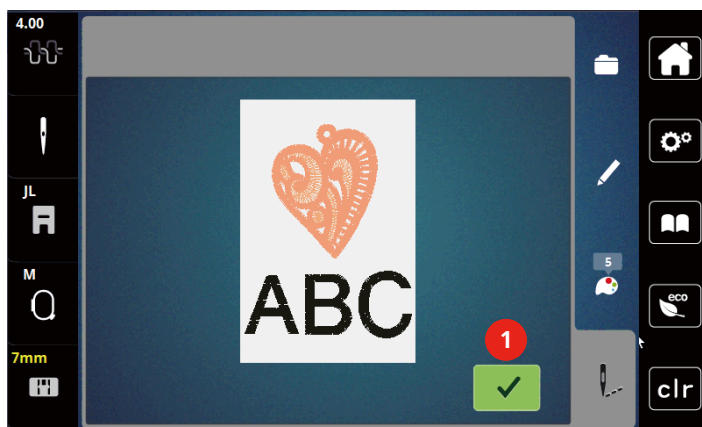

### 6.2 Увеличение скорости вышивания

Чтобы гарантировать наилучшее качество вышивания, скорость при вышивании уменьшается в зависимости от позиции вышивания. Существует возможность выбора между оптимальной и максимальной скоростями. Стандарт = оптимальная скорость. Нужно учесть, что качество вышитого образца не может быть гарантировано при максимальной скорости.

При выключении и включении машины активируется оптимальная скорость.

Предпосылка:

- Образец вышивки выбран.



- > Нажмите кнопку «Скорость вышивания».
  - Максимальная скорость активна.
- > Повторно нажмите кнопку «Скорость вышивания».
  - Оптимальная скорость активна.

### 6.3 Регулировка натяжения верхней нитки

Базовая установка натяжения верхней нитки осуществляется автоматически при выборе образца вышивки.

Если используются другие вышивальные нитки, то могут возникнуть отклонения в натяжении верхней нитки. При этом необходимо индивидуально настроить натяжение верхней нитки в соответствии с вышивальным проектом и выбранным образцом вышивки.



Чем выше натяжение верхней нитки, тем сильнее натягивается верхняя нитка и тем сильнее нижняя нитка втягивается в материал. При более слабом натяжении верхней нитки она натягивается слабее, поэтому нижняя нитка слабее втягивается в материал.

Изменения натяжения верхней нитки влияют на соответственно выбранный образец строчки. Постоянные изменения натяжения верхней нитки можно осуществить в программе Setup.



- > Нажмите кнопку «Натяжение верхней нитки».
- > Чтобы увеличить или уменьшить натяжение верхней нитки, передвиньте движок.

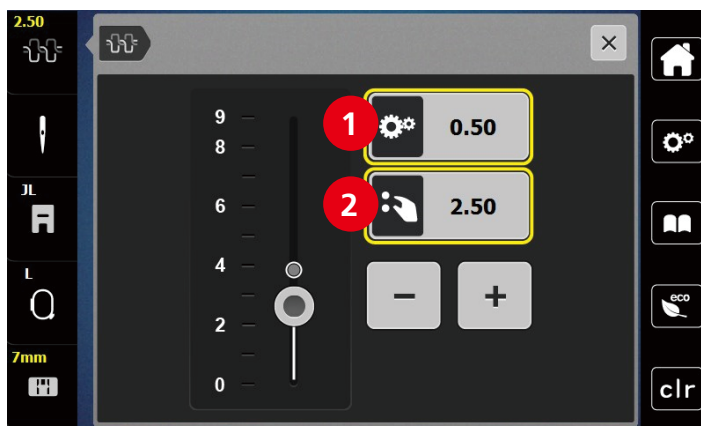

- |   |                                      |   |   |
|---|--------------------------------------|---|---|
| 1 | Постоянные изменения натяжения нитки | 2 | Натяжение нитки рабочего режима вышивания |
|---|--------------------------------------|---|---|

## 7 Инструменты BERNINA CutWork

### 7.1 Установка инструмента Cutwork

Инструмент CutWork можно приобрести в качестве опции. Он не входит в комплект поставки данной машины.



Инструмент Das CutWork очень острый. При работе с этим инструментом необходимо соблюдать особую осторожность и держать пальцы вдали от острого ножа. В книжке CutWork, упакованной вместе с инструментом CutWork, имеется подробная информация.

В режиме CutWork верхняя нитка, нижняя нитка и датчик разрезаемой нитки отключены.

- > Снимите вышивальную лапку.
- > Извлеките иглу.
- > Вставьте инструмент CutWork лыской назад до упора (1). Затяните крепежный винт (2).

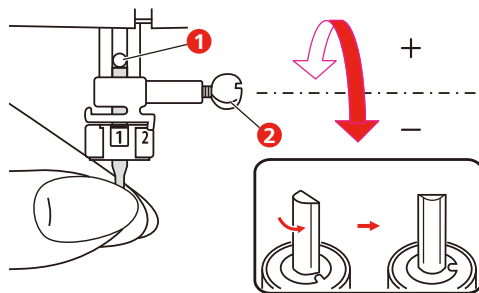

- > Вставьте вышивальную лапку.
- > Выберите вставленную вышивальную лапку в выборе вышивальных лапок.
- > Вращайте инструмент CutWork соответственно указаниям на дисплее индикатора цвета (3).

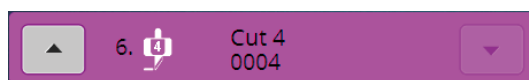
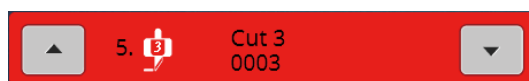
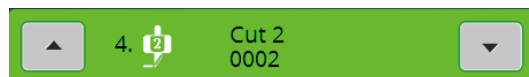
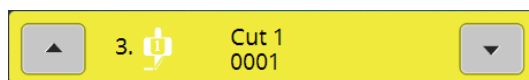
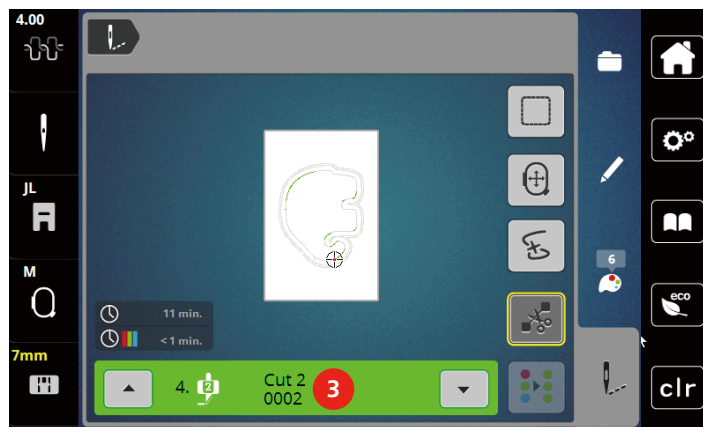

## 7.2 Обрезка

- > Чтобы начать процесс обрезки, нажмите кнопку «Пуск-Остановка».
  - Когда процесс обрезки завершится, машина автоматически остановится и вернется к показанию меню вышивания.



- > Вращайте нож инструмента CutWork в соответствии с позицией обрезки на дисплее индикатора цвета (3).
- > Повторите те же самые шаги.
- > - Если процесс обрезки полностью завершен, машина автоматически остановится и покажет на дисплее готовый образец вышивки.

## 8 Уход и чистка

### 8.1 Интервалы между чистками и уходом

Чтобы обеспечить эксплуатационную надежность и качество шитья машины, необходимы регулярные уход и чистка. Интервалы между чистками и уходом машины зависят от различных факторов, таких, как используемые ткани и нитки.

В качестве указания о необходимости чистить машину после каждых 500.000 стежков появляется сообщение.

В качестве указания о необходимости осуществить сервис машины после каждых 4.000.000 стежков появляется сообщение.

### 8.2 Чистка дисплея

- > Протрите дисплей в выключенном состоянии мягкой, слегка влажной микроволоконистой тканью.

### 8.3 Чистка транспортера

Периодически удаляйте обрезки ниток из-под игольной пластины.

- > Переведите иглу и лапку в верхнее положение.



#### Электрические части

Опасность повреждения иглы и челнока.

- > Выключите машину и отсоедините ее от сети.

- > Снимите лапку и удалите иглу.
- > Опустите транспортер.

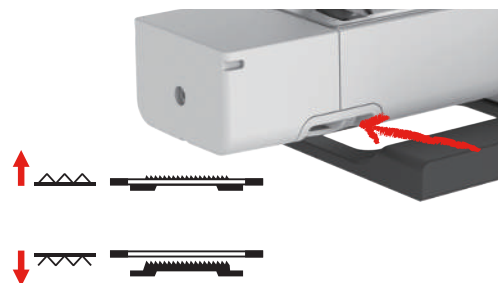

- > Снимите игольную пластину.



#### Пыль и обрезки ниток во внутренней части машины

Повреждение механических и электронных компонентов.

- > Используйте щетку-кисточку или мягкую тряпку.
- > Не используйте спрей со сжатым воздухом.

- > Почистите транспортер щеткой-кисточкой.

## 8.4 Чистка механизма челнока



### Электрические части

Опасность травмирования от иглы и челнока.

- > Поднимите лапку.
- > Выключите машину и отсоедините ее от сети.

- > Снимите лапку и удалите иглу.
- > Снимите игольную пластину.
- > Почистите шпульный колпачок щеткой-кисточкой.

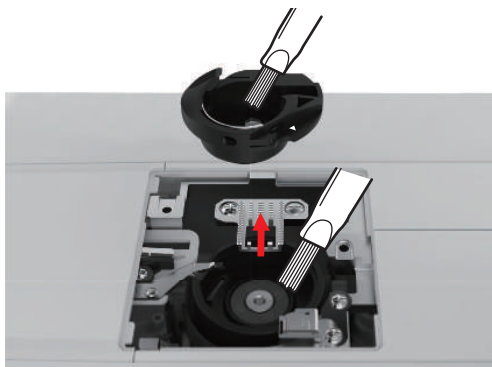

- > Установите иглу в крайнюю верхнюю позицию.
- > Извлеките шпульный колпачок.



- > Почистите кольцевой паз корпуса хода челнока щеткой-кисточкой.
- > Вставьте шпульный колпачок.

**Указание:** Маркировки шпульного колпачка и игольной пластины должны совпадать.

- > Установите игольную пластину.
- > Вставьте защитное покрытие шпульки.
- > Вденьте иглу и лапку.

## 8.5 Смазка игловодителя

Возможно, что игловодитель движется без смазки не беспрепятственно. Если машина используется часто, нужно смазывать игловодитель каждые 6 месяцев во избежание блокировки.

**⚠ ПРЕДУПРЕЖДЕНИЕ**

**Составные элементы с электроприводом**

Опасность травмирования вблизи от игловодителя.

> Выключите машину и отсоедините ее от сети.

> Снимите защитную крышку (1) и винт (2).

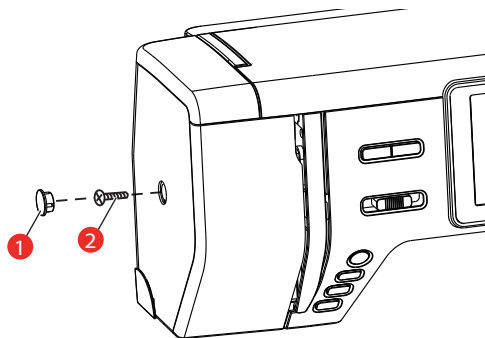

> Снимите крышку головки машины (3).

– После снятия крышки обратите внимание на подвижные части.

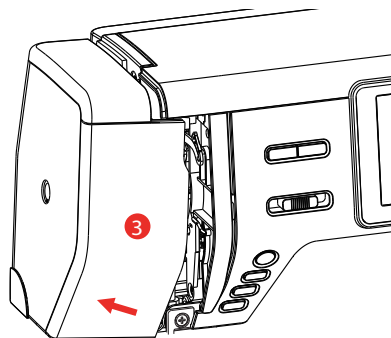

> Введите одну каплю масла в подвижный механизм игловодителя, включая поводок/игловодитель, держатель и каретку игловодителя (наносите масло на маркированные стрелками места).

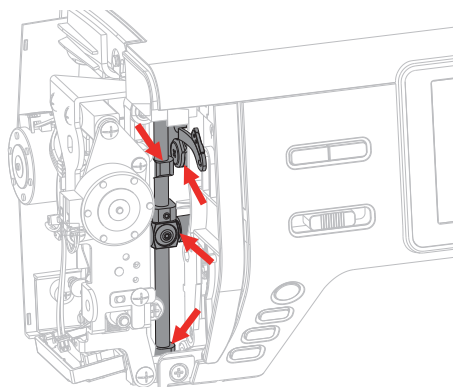

> Снимите лапку.

> Несколько раз поверните маховик и удалите лишнее масло тряпкой.

> Установите крышку головки машины.

## 9 Ошибки и неполадки

### 9.1 Устранение неполадок

Неполадка	Причина	Способ устранения
<b>Неравномерная строчка</b>	Слишком сильное или слишком слабое натяжение верхней нитки.	> Отрегулируйте натяжение верхней нитки.
	Игла затуплена или искривлена.	> Замените иглу и убедитесь в том, что используется новая качественная игла BERNINA.
	Игла плохого качества.	> Используйте новые качественные иглы BERNINA.
	Нитки плохого качества.	> Используйте качественные нитки.
	Неправильное соотношение между иглой и ниткой.	> Подберите подходящую к нитке иглу.
	Неправильно заправлена нитка.	> Заправьте нитку заново.
	Под пружинкой шпульного колпачка скопилась пыль или обрезки ниток.	> Почистите механизм челнока.
<b>Пропуск стежков</b>	Игла не надлежащей системы.	> Применяйте иглы системы 130/705H.
	Игла затуплена или искривлена.	> Замените иглу.
	Игла плохого качества.	> Используйте новые качественные иглы BERNINA.
	Неправильно установлена игла.	> Вставьте иглу лыской на колбе назад до упора в иглодержатель и завинтите ее.
	Неправильная форма острия иглы.	> Острие иглы должно соответствовать текстильной структуре вышивального проекта.







Неполадка	Причина	Способ устранения
<b>Обрыв верхней нитки</b>	Неправильное соотношение между иглой и ниткой.	> Подберите подходящую к нитке иглу.
	Слишком сильное натяжение верхней нитки.	> Ослабьте натяжение верхней нитки.
	Неправильно заправлена нитка.	> Заправьте нитку заново.
	Нитки плохого качества.	> Используйте качественные нитки.
	Повреждена прорезь игольной пластины или носика челнока.	> Свяжитесь с дилером bernette, чтобы устранить повреждения. > Замените игольную пластину.
<b>Обрыв нижней нитки</b>	Неправильно вставлена шпулька.	> Вытащите шпульку, заново вставьте ее и потяните за нитку. – Нитка должна легко скользить.
	Шпулька намотана неправильно.	> Проверьте шпульку и намотайте ее правильно.
	Повреждена прорезь игольной пластины.	> Свяжитесь с дилером bernette, чтобы устранить повреждения. > Замените игольную пластину.
	Игла затуплена или искривлена.	> Замените иглу.
<b>Поломка иглы</b>	Неправильно установлена игла.	> Вставьте иглу лыской на колбе назад до упора в иглодержатель и завинтите ее.
	Нитка с узелками.	> Используйте качественные нитки.
<b>Дисплей не реагирует</b>	Неверные данные юстировки.	> Выключите машину. > Включите машину и одновременно держите нажатыми клавиши «Центрирование пялец к игле / Середина образца вышивки». > Заново отрегулируйте дисплей.
	Включен режим есо.	> Нажмите кнопку «Режим есо».
<b>Слишком низкая скорость</b>	Неподходящая температура помещения.	> Перед использованием подержите машину примерно 1 час в помещении с комнатной температурой.
	Установки в программе Setup.	> Установите скорость вышивания в программе Setup. > Установите регулятор скорости.

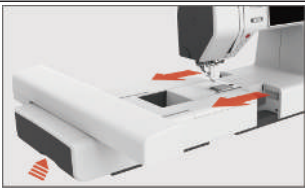
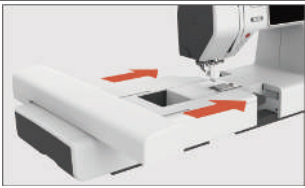

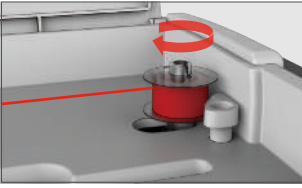
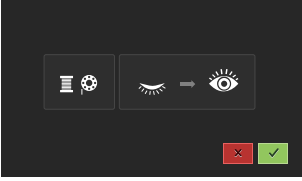

Неполадка	Причина	Способ устранения
<b>Машина не стартует</b>	Неподходящая температура помещения.	<ul style="list-style-type: none"> <li>&gt; Перед использованием поддержите машину примерно 1 час в помещении с комнатной температурой.</li> <li>&gt; Выключите и снова включите машину.</li> </ul>
	Машина неисправна.	<ul style="list-style-type: none"> <li>&gt; Свяжитесь с дилером bernette.</li> </ul>
<b>Клавиша «Start-/Stopp» не светится</b>	Свет неисправен.	<ul style="list-style-type: none"> <li>&gt; Свяжитесь с дилером bernette.</li> </ul>
<b>Лампа подсветки и свет на рукавной платформе не горят</b>	Установки в программе Setup.	<ul style="list-style-type: none"> <li>&gt; Включите в программе Setup.</li> </ul>
	Лампа подсветки неисправна.	<ul style="list-style-type: none"> <li>&gt; Свяжитесь с дилером bernette.</li> </ul>
<b>Устройство контроля верхней нитки не реагирует</b>	Установки в программе Setup.	<ul style="list-style-type: none"> <li>&gt; Включите в программе Setup.</li> </ul>
	Устройство контроля верхней нитки неисправно.	<ul style="list-style-type: none"> <li>&gt; Свяжитесь с дилером bernette.</li> </ul>
<b>Устройство контроля нижней нитки не реагирует</b>	Установки в программе Setup.	<ul style="list-style-type: none"> <li>&gt; Включите в программе Setup.</li> </ul>
	Устройство контроля нижней нитки неисправно.	<ul style="list-style-type: none"> <li>&gt; Свяжитесь с дилером bernette.</li> </ul>
<b>Ошибки при обновлении ПО</b>	Процедура обновления ПО зависла и «песочные часы» не пропадают с экрана.	<ul style="list-style-type: none"> <li>&gt; Извлеките флеш-накопитель USB.</li> <li>&gt; Выключите машину.</li> <li>&gt; Переименуйте файл ПО с «.fw» на «.auto».</li> <li>&gt; Подсоедините флеш-накопитель USB.</li> <li>&gt; Включите машину.</li> <li>– Обновление стартует автоматически.</li> </ul>

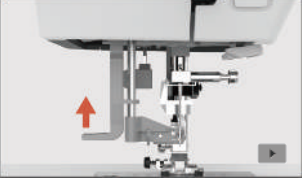
## 9.2 Сообщения об ошибке

Уведомление на дисплее	Причина	Способ устранения
	Вышивальный модуль нужно снять.	<ul style="list-style-type: none"> <li>&gt; Удерживайте вышивальный модуль, нажмите на кнопку разблокировки и вытащите его.</li> </ul>
	Вышивальный модуль должен быть подсоединен.	<ul style="list-style-type: none"> <li>&gt; Осторожно вдвиньте вышивальный модуль слева вправо в разъем вышивального модуля машины.</li> </ul>

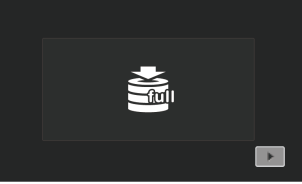
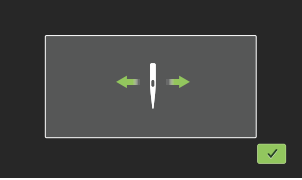
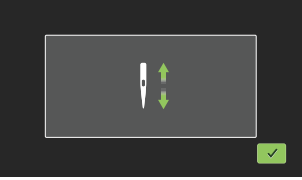
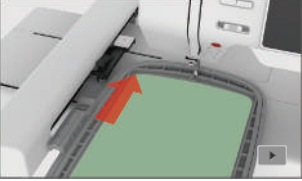
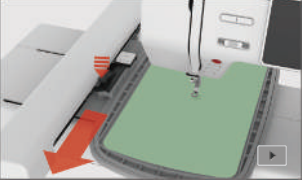
Уведомление на дисплее	Причина	Способ устранения
	<p>Моталка включена.</p>	<ul style="list-style-type: none"> <li>&gt; Отключите моталку.</li> </ul>
	<p>Контроль игольной нитки отключен.</p>	<ul style="list-style-type: none"> <li>&gt; Чтобы включить оба сенсора контроля игольной нитки, нажмите клавишу «Подтвердить».</li> <li>&gt; Чтобы оставить сенсоры контроля игольной нитки отключенными, нажмите клавишу «Прервать».</li> </ul>
	<p>Главный мотор не работает.</p>	<ul style="list-style-type: none"> <li>&gt; Вращайте маховик по часовой стрелке, пока игла не окажется наверху.</li> <li>&gt; Снимите игольную пластину.</li> <li>&gt; Удалите остатки ниток.</li> <li>&gt; Почистите механизм челнока.</li> <li>&gt; Удалите челнок и убедитесь в том, что к магнитной спинке челнока не прилипли сломанные кончики иглы.</li> </ul>
	<p>Верхняя нитка израсходована.</p>	<ul style="list-style-type: none"> <li>&gt; Установите новую катушку.</li> <li>&gt; Заправьте нитку заново.</li> </ul>
	<p>Верхняя нитка оборвана.</p>	<ul style="list-style-type: none"> <li>&gt; Заправьте нитку заново.</li> </ul>
	<p>Нижняя нитка израсходована.</p>	<ul style="list-style-type: none"> <li>&gt; Снимите пустую шпульку, заново намотайте ее и заправьте нитками.</li> </ul>
	<p>Рычажок нитевдевателя не поднят.</p>	<ul style="list-style-type: none"> <li>&gt; Поднимите рычажок нитевдевателя.</li> </ul>
	<p>Флеш-накопитель USB не подсоединен</p>	<ul style="list-style-type: none"> <li>&gt; Вставьте флеш-накопитель USB (специальная принадлежность) в гнездо.</li> </ul>

Уведомление на дисплее	Причина	Способ устранения
	<p>Недостаточно свободной памяти на флеш-накопителе USB (специальная принадлежность).</p>	<ul style="list-style-type: none"> <li>&gt; Удалите данные на флеш-накопителе USB (специальная принадлежность).</li> <li>&gt; Перепишите данные на флеш-накопителе USB.</li> </ul>
	<p>Игла движется вбок.</p>	<p>При замене игольной пластины появляется эта картинка, так как игла возможно двигается.</p>
	<p>Игла движется вверх.</p>	<ul style="list-style-type: none"> <li>&gt; Проверьте, нет ли посторонних предметов вблизи от игольной пластины.</li> <li>&gt; Чтобы поднять иглу, нажмите клавишу «Подтвердить».</li> </ul>
	<p>Пяльцы не установлены.</p>	<ul style="list-style-type: none"> <li>&gt; Установите пяльцы.</li> </ul>
	<p>Пяльцы установлены.</p>	<ul style="list-style-type: none"> <li>&gt; Снимите пяльцы.</li> </ul>
	<p>Происходит юстировка пялец.</p>	<ul style="list-style-type: none"> <li>&gt; Нажмите кнопку «Подтвердить».</li> </ul>
	<p>Достигнуто максимальное количество стежков 120.000.</p>	<ul style="list-style-type: none"> <li>&gt; Выберите другой образец вышивки с меньшим количеством стежков.</li> </ul>
	<p>Данные загружаются.</p>	<ul style="list-style-type: none"> <li>&gt; Переждите процесс обработки.</li> </ul>

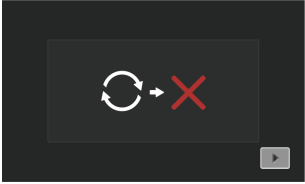
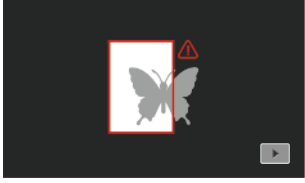
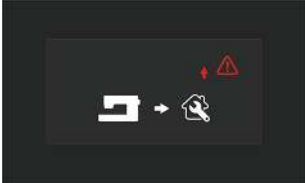
Уведомление на дисплее	Причина	Способ устранения
	<p>При обновлении ПО произошел сбой.</p>	<ul style="list-style-type: none"> <li>&gt; Проверьте файл обновления на флеш-накопителе USB.</li> <li>&gt; Нажмите клавишу «Прервать» и повторите обновление.</li> </ul>
	<p>Образец вышивки частично находится за пределами пялец и/или слишком большой для пялец.</p>	<ul style="list-style-type: none"> <li>&gt; Уменьшите образец вышивки.</li> <li>&gt; Заново расположите образец вышивки.</li> <li>&gt; Установите пяльцы большего размера.</li> </ul>
	<p>Это сообщение появляется после установки нитеобрезателя после начала вышивания.</p>	<ul style="list-style-type: none"> <li>&gt; Обрежьте нитки вручную.</li> </ul>
	<p>После последней рекомендации почистить машину было выполнено 500.000 стежков.</p>	<ul style="list-style-type: none"> <li>&gt; Почистите машину.</li> <li>&gt; Чтобы после включения машины снова получать указания по чистке, нажмите кнопку «Прервать».</li> </ul>
	<p>После последнего сервисного обслуживания машины специалистом bernette было выполнено 4.000.000 стежков.</p>	<ul style="list-style-type: none"> <li>&gt; Свяжитесь с дилером bernette, чтобы провести техническое обслуживание.</li> <li>&gt; Чтобы после включения машины снова получать рекомендации провести техническое обслуживание, нажмите кнопку «Прервать».</li> </ul>

## 10 Технические данные

Обозначение	Значение	Единица измерения
Лампа подсветки (LED)	300, 2	mA, Watt
Максимальная скорость	Режим вышивания: 850	Количество стежков в минуту
Размеры (В × Т × Н)	509 × 199,8 × 314,3	мм
Вес	10	кг
Потребление энергии	100	W
Входное напряжение	100 – 240	V
Класс защиты (электротехника)	Класс защиты II	





## 11 Приложение

### 11.1 Обзор Образцы вышивки











#### Обработка образца вышивки

















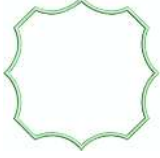

Дайте полную свободу своей фантазии. В Вашем распоряжении находится разнообразный выбор образцов вышивки.





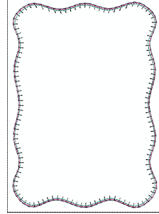

Если под номером образца вышивки имеется одна из следующих иконок, то Вы найдете дополнительную информацию на [www.bernina.com/specialeffects](http://www.bernina.com/specialeffects).

	Свободные кружева		Аппликация
	Вышивка бахромы		CutWork Design (образец)



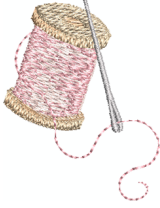

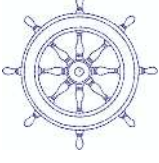

#### Украшения

№	Образец вышивки Цвета	Ширина x высота в мм	№	Образец вышивки Цвета	Ширина x высота в мм
1 (002_Коло кол)		50,4 103,0	2 (019_Швей цария)		150,4 129,4
3 (Эдельвейс )		102,9 58,5	4 (12383-18)		90,6 171,2
5 (12490-03)		118 113,4	6 (12490-04)		146,4 122,4
7 (12490-05_ sized)		118 97,8	8 (12535-03_ 1_sized)		155 116
9 (12490-5_si zed)		49 100	10 (12587-57)		57,6 20,3





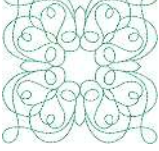

№	Образец вышивки Цвета	Ширина x высота в мм	№	Образец вышивки Цвета	Ширина x высота в мм
11 (12587-58)		52,8 116,2	12 (12587-59)		33 94,8
13 (12587-60)		126,2 126	14 (12606-33) 		43 70
15 (12611-27) 		136,9 137,3	16 (12611-28) 		140 140
17 (12670-03)		121 144,6	18 (12669-03)		109,4 194,6
19 (19999-002 _check_S)		125 136,4	20 (21013-29)		152 40,2
21 (21013-30)		75,8 75,8	22 (21021-04)		123 150,2
23 (21021-05)		118,8 155,6	24 (21027-01_ S)		123 122,2
25 (21027-14)		120,8 120,8	26 (32078-02) 		123,4 172,9

№	Образец вышивки Цвета	Ширина x высота в мм	№	Образец вышивки Цвета	Ширина x высота в мм
27 (BE790308_bernette) 		155,2 178,2	28 (FB148_48)		101 89,6
29 (FB158_48)		39,6 53,2	30 (NA597)		56,6 52,8
31 (NA614)		102 101,4	32 (NA617)		96,6 96,6
33 (NB843_48)		87,6 121,2			

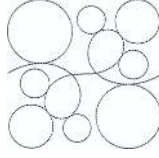

**Квилтинг**

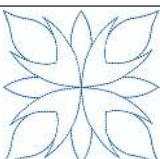

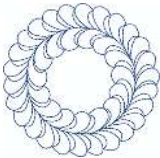
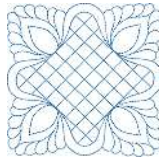







№	Образец вышивки Цвета	Ширина x высота в мм	№	Образец вышивки Цвета	Ширина x высота в мм
1 (12380-04)		83 89,8	2 (12380-22)		110,6 60,8
3 (12380-43)		123,6 123,6	4 (12383-09) 		113,0 77,2
5 (12607-20)		122,4 122,4	6 (BD298_L_bernette)		155 154,6



№	Образец вышивки Цвета	Ширина x высота в мм	№	Образец вышивки Цвета	Ширина x высота в мм
7 (BD502_48)		61,4 60,8	8 (BD513_48)		63,4 63,4
9 (BD796_48)		47,2 172,7	10 (BD800_48)		126,1 122,3
11 (BD837_48)		123,6 123,6	12 (NB934_48)		132,4 164,8
13 (Квилт 02)		101,8 101,6	14 (Квилт 09)		139,6 139,6
15 (Квилт 10)		139,6 139,6	16 (Квилт 11)		139,6 139,6

### Бордюры и кружева

















№	Образец вышивки Цвета	Ширина x высота в мм	№	Образец вышивки Цвета	Ширина x высота в мм
1 (12398-29) 		26,4 153	2 (12410-08) 		80,6 168,2
3 (12594-03) 		36,4 152	4 (12659-01) 		45,2 57,8











№	Образец вышивки Цвета	Ширина x высота в мм	№	Образец вышивки Цвета	Ширина x высота в мм
5 (BC015105)		118,4 123	6 (BC01506)		103 131,8
7 (BD567_48)		108 108,2	8 (BE790504)		121,4 121,4
9 (BE790702)		73 190,5	10 (BE790704)		72,5 217,7
11 (BE790705)		42,3 169,3	12 (FQ736_48)		7,9 253,2
13 (NY217)		67 151,6	14 (NX952)		65,6 98,6
15 (NX238)		71,1 97,9			

## Детские мотивы















№	Образец вышивки Цвета	Ширина x высота в мм	№	Образец вышивки Цвета	Ширина x высота в мм
1 (12401-17)		98,8 55,2	2 (12590-03) 		135,5 147
3 (BE790306)		132,2 151,4	4 (BE790307) 		141,5 126,9
5 (BE790313) 		99 102,4	6 (CM193_48) 		106,6 127,4
7 (CM368_48)		70,2 140	8 (CM376_48) 		100,4 97,6
9 (NA667)		83,8 83,8	10 (NB302_-48) )		68,2 80,6
11 (CK229)		88,8 98	12 (CM428_48) )		78,2 106,4
13 (MS974)		94,2 98,6	14 (NZ612)		96 99,6
15 (NZ613)		103 84,1	16 (NZ611)		99,6 81,2













## Цветы

№	Образец вышивки Цвета	Ширина x высота в мм	№	Образец вышивки Цвета	Ширина x высота в мм
1 (12392-01) 		112,6 157,4	2 (12392-13)		112,6 203,4
3 (21008-24)		97,6 121,6	4 (BE790406)		120,0 180,8
5 (21012-04) 		123,2 124	6 (80001-23)		85 101,6
7 (BE790304_ sized)		115,2 59,6	8 (BE790401_ bernette)		155,1 220,9
9 (BE790402_ sized)		135,6 259	10 (BE790404_ bernette)		157 180,2
11 (FI135)		88,6 87,1	12 (FI136)		84,7 89,2
13 (FQ527_48)		90,4 141,4	14 (FQ562_48)		90,4 156,4



№	Образец вышивки Цвета	Ширина x высота в мм	№	Образец вышивки Цвета	Ширина x высота в мм
15 (FQ808_48)		123,8 142,4	16 (FQ810_48)		23,6 206,4
17 (NA146)		63,2 69,3	18 (NB039_48)		97 127
19 (Rose_S)		63,9 129,2	20 (Sunflower)		91 88,2
21 (FP005)		80,8 95,2	22 (FM856)		76,2 68,2
23 (FQ681_48)		107 138,8	24 (FP238_S)		61,2 65,4
25 (FQ239_48)		62,6 90,4			

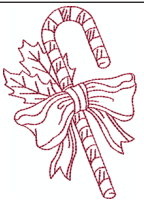
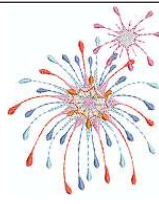

### Времена года

№	Образец вышивки Цвета	Ширина x высота в мм	№	Образец вышивки Цвета	Ширина x высота в мм
1 (12384-02)		132,8 203,4	2 (12384-11)		84,4 189,8
3 (12400-03)		123,4 161,3	4 (12400-11)		74,2 211,9
5 (12427-01)		133,8 167,6	6 (12427-11)		81,6 126,2
7 (12443-03)		120,4 161,4	8 (12443-11)		73,4 193,1
9 (BE790301_ sized)		116,2 81,4	10 (BE790303)		69,6 70,2
11 (NA006)		72,4 91,8	12 (HG747_48 ) 		124 147,4
13 (12421-03)		45,8 48,4	14 (12421-11)		39,9 43,6

№	Образец вышивки Цвета	Ширина x высота в мм	№	Образец вышивки Цвета	Ширина x высота в мм
15 (12421-37)		67,4 61	16 (FQ749_48)		77,6 94,8
17 (HE252) 		88,1 144,9	18 (HE255) 		133,2 127,2
19 (HE563)		63,2 129,4	20 (HE919_48)		89,2 69,2
21 (HG053_48 )		122 121,8	22 (HG795_48 )		89,2 164,4
23 (HD382)		66 97,4	24 (HD246)		80,8 99
25 (HE179)		89 95,2			

**Азия**

№	Образец вышивки Цвета	Ширина x высота в мм	№	Образец вышивки Цвета	Ширина x высота в мм
1 (FB276_48_ sized)		115,1 103,2	2 (FB283_48)		102,4 109,4

№	Образец вышивки Цвета	Ширина x высота в мм	№	Образец вышивки Цвета	Ширина x высота в мм
3 (FQ194_48)		120,2 118,4	4 (NB124_48 _sized 100%)		155 118,6



















### Спорт/Хобби



















№	Образец вышивки Цвета	Ширина x высота в мм	№	Образец вышивки Цвета	Ширина x высота в мм
1 (12465-33)		80 79,8	2 (NX688)		92,2 85,6
3 (12611-08) 		80 119,7	4 (12611-21) 		71,7 155,8
5 (12611-22) 		71,7 155,8	6 (12611-23) 		71,7 155,8
7 (12677-01_ sized) 		117,2 115,2	8 (12677-02) 		116,4 115
9 (12677-03_ sized) 		117 82,4	10 (80085-25) 		134,8 166,2
11 (BE790601_ S)		80,3 80,2	12 (BE790602)		80,2 75,6

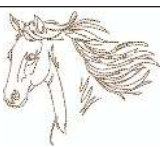



№	Образец вышивки Цвета	Ширина x высота в мм	№	Образец вышивки Цвета	Ширина x высота в мм
13 (BE790603)		80,4 74,8	14 (BE790604)		79,8 80,4
15 (BE790604)		79,6 79,6	16 (BE790606_S)		100,2 86
17 (BE790607)		79,8 74,4	18 (BE790608)		80,4 80
19 (SP980)		63,3 63,6	20 (SP989)		101,6 82,4
21 (CK510)		76,2 60	22 (CK522)		70,8 53,2
23 (CK970)		84,8 81,6	24 (LT749)		99,2 38,4
25 (LT920)		89,1 55,6	26 (CM442_48)		46,4 47
27 (LT870)		97,6 57	28 (NB759)		98,8 61,6
29 (RC675_S)		101,6 79,6	30 (RC765_48)		100,4 99
31 (SR067)		87,6 96,8	32 (SR589)		95,2 66,6







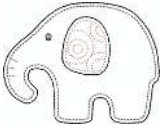

**Животные**

№	Образец вышивки Цвета	Ширина x высота в мм	№	Образец вышивки Цвета	Ширина x высота в мм
1 (BE790302 )		68,4 66,4	2 (12672-02 )		138 133,4
3 (CM022_4 8)		89,2 97	4 (CM142_4 8)		56,6 66,8
5 (CM211_4 8) 		80,6 70,6	6 (CM213_4 8) 		58,2 102
7 (CM220_4 8) 		71,4 71,8	8 (CM226_4 8) 		63,2 63
9 (CM286_4 8)		97,8 82,4	10 (CM362_4 8_sized) 		115,1 107,8
11 (CM384_4 8)		77,4 80,6	12 (CM465_4 8_sized)		48,2 33
13 (DEC104)		10,4 13	14 (FQ617_48 )		118 198,2

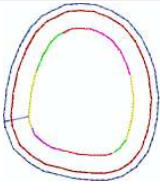

№	Образец вышивки Цвета	Ширина x высота в мм	№	Образец вышивки Цвета	Ширина x высота в мм
15 (FQ624_48 )		64,5 144,2	16 (FQ945_48 _S)		93,8 95
17 (LJ699)		93,2 98	18 (WM785)		84,6 103,4
19 (WP201_4 8)		76,2 92	20 (WP325_4 8)		77,8 94
21 (WP217_4 8)		93,8 78,2	22 (WP224_4 8)		100,4 111
23 (WP415_4 8)		132,4 148,4	24 (WP421_4 8)		95,8 137,6
25 (WS610_4 8_sized)		120 104,4	26 (CM442H D26748)		65,2 51,4
27 (WM784)		106 114,4	28 (BE790305 ) 		118,2 145,6
29 (BE790309 ) 	 DOG	87,5 149,8	30 (BE790311 ) 		114,1 152,5



№	Образец вышивки Цвета	Ширина x высота в мм	№	Образец вышивки Цвета	Ширина x высота в мм
31 (BE790312 ) 		122 133			

### Cutwork

№	Образец вышивки Цвета	Ширина x высота в мм	№	Образец вышивки Цвета	Ширина x высота в мм
1 (CM594_4 8)		96 75,6	2 (CM594_4 8_CWA01) 		90,8 110,0
3 (CM594_4 8_CWA02) 		43,6 50,2	4 (FS344_48 )		94,4 101
5 (FS345_48 )		92,6 104,9	6 (FS345_48 _CWA) 		80,6 72,2

### Кампания

№	Образец вышивки Цвета	Ширина x высота в мм	№	Образец вышивки Цвета	Ширина x высота в мм
1 (Campaign _3_эле мента)		118,9 216,7	2 (Campaign _1_эле мент)		75,3 69,3

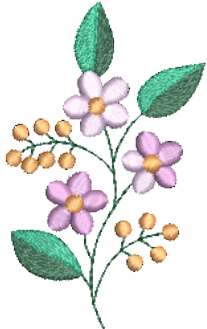
№	Образец вышивки Цвета	Ширина x высота в мм	№	Образец вышивки Цвета	Ширина x высота в мм
3 (FB060)		75,7 72,9	4 (FB062)		60 91
5 (FB069)		53,1 87,4			

## Алфавитный указатель

### А

Актуализация встроенной программы машины ..... 50

### В

Включение/отключение звукового сигнала ..... 49

Восстановление базовых установок ..... 50

Выбор образца вышивки ..... 39

Выбор языка ..... 52

Вызов учебной программы ..... 53

Вышивальный модуль ..... 15

### З

Заправка верхней нитки ..... 32

Заправка шпульной нитки ..... 37

Защита окружающей среды ..... 9

### И

Игла, нитка, ткань ..... 19

Изменение плотности вышивального стежка ..... 64

Использование режима есо ..... 53

Использование сетки для катушек ..... 27

### К

Калибровка вышивальных пялец ..... 46

Калибровка экрана ..... 50

Комбинирование образцов вышивки ..... 64

### Н

Намотка шпульной нитки ..... 35

Насадка нитесматывающей шайбы ..... 27

### О

Обзор вышивальных образцов ..... 86

Обзор игл ..... 20

Отключение закрепки ..... 47

### П

Подготовка заправки ниток ..... 31

Присоединение вышивального модуля ..... 28

Пробная вышивка ..... 23

Проверка версии ПО ..... 51

### Р

Разъяснение символов ..... 10

Регулятор скорости ..... 56

### С

Сетевой шнур ..... 26

США/Канада ..... 26

Сообщения об ошибке ..... 81

Соотношение между иглой и ниткой ..... 22

### Т

Технические данные ..... 85

### У

Указания по технике безопасности ..... 6

Установка вышивальной иглы ..... 31

Установка катушки ..... 28

Установка контроля игольной нитки ..... 49

Установка контроля шпульной нитки ..... 49

Установка пялец ..... 43

Установка цвета дисплея ..... 48

Установка яркости дисплея ..... 49

Устранение неполадок ..... 79

Уход и чистка ..... 76

### Х

Хранение и утилизация ..... 103

### Ч

Чистка механизма челнока ..... 77

Чистка транспортера ..... 76

## 12 Технический паспорт

Обозначение	Значение
Вес брутто	16,4 кг
Вес нетто (без принадлежностей)	8 кг
Система иголок	130/705H (См. стр. 19)
Обзор образцов стежков	
Класс защиты от поражения электрическим током	II
Напряжение	100 - 240 В
Кол-во стежков в минут	макс. 850/1000
Мощность двигателя	постоянный ток, 100 Вт
Влажность воздуха в помещении	макс. 80 %
Температурные условия перед эксплуатацией машины	требуется комнатная температура
Смазка машины	(См. стр. 77)
Смазка челнока	не требуется от покупателя
Технический срок службы	минимум 10 лет
Комплект принадлежностей	(См. стр. 16)
Нитки	Высококачественные двухкруточные швейные нитки в несколько сложений повышенной ровноты (без узлов, утонений и утолщений) и прочности от любого изготовителя.

### Особое заявление для РФ по сроку службы

В соответствии с Постановлением Правительства РФ № 720 от 16.6.97 фирма BERNINA устанавливает следующие сроки службы изделия:

**\*24 месяцев** для швейных машин Bernette, но не более **500 часов времени вышивания** согласно показанию встроенного счетчика рабочих часов.

Установленные значения не связаны с реальной продолжительностью и безопасностью эксплуатации изделия, а являются исключительно обязательством по выполнению юридических требований Закона о защите прав потребителей. Бытовые швейные машины марки Bernina не могут по истечении определенного периода использования представлять опасность для жизни и здоровья потребителя.

По истечении установленного в соответствии с юридическими требованиями срока службы потребителю не надо в обязательном порядке предпринимать какие-то конкретные меры. Международно принятая система защиты электрической безопасности класс II не ослабляется с течением времени.

## 13 Использование, хранение и транспортировка

### Специальные правила и условия эффективного и безопасного использования, хранения и транспортировки

1. Это изделие является бытовым прибором и предназначено для домашнего использования.
2. Транспортировка изделия должна осуществляться в индивидуальной фирменной упаковке (с пенопластом), обеспечивающей его сохранность, поэтому просим Вас сохранять фирменную упаковку для возможной транспортировки изделия.
3. Не допускается работа изделия в условиях нестабильности энергосети (резких перепадов силы тока и напряжения).
4. Не допускайте попадания на изделие и внутрь изделия воды и других жидкостей.
5. Не допускайте попадания внутрь изделия бытовых насекомых (тараканов, муравьев и т.д.), так как это может вызвать появление дефектов электронных и электрических узлов.
6. Не допускайте попадания внутрь изделия посторонних предметов (в том числе булавок, игл и тому подобного), так как это может привести к возникновению дефектов.
7. Обращайтесь с изделием осторожно, оберегайте от ударов и других механических повреждений.
8. Не допускается эксплуатация изделия с дефектами и неисправностями, если это не было оговорено продавцом, изготовителем (уполномоченной организацией).
9. Это изделие является фирменным товаром, изготовленным с высокой точностью и по самым современным технологиям, поэтому:
  - 9.1 Ремонт и техническое обслуживание изделия должен проводить механик, прошедший аттестацию и имеющий сертификат фирмы Бернина, полный комплект технической документации и специальных инструментов.
  - 9.2 Для обеспечения надлежащего качества все работы необходимо проводить по методике и технологии изготовителя, в соответствии со специальным сервисным руководством для механика. В руководстве указаны необходимые технические и технологические параметры сборки, регулировки и настройки, способы и методы регулировки и ремонта изделия, регулировки, ремонта и замены дефектных узлов и деталей, методы диагностики и контроля технических и технологических параметров, приборы и методы проверки изделия на электробезопасность.
  - 9.3 Комплект специального инструмента включает несколько десятков наименований, в том числе настроечные шаблоны, приспособления для демонтажа и сборки, устройства для тестирования и регулировки деталей и узлов.
  - 9.4 Проверка изделия на электробезопасность проводится после каждого ремонта или технического обслуживания сертифицированным прибором.
  - 9.5 Для ремонта и технического обслуживания должны использоваться только оригинальные запасные части и материалы.
  - 9.6 По окончании работ необходимо по методике изготовителя выполнить контрольные образцы стежков, швов, различных программ с применением тестовых тканей и нитей.
10. Устранение недостатков товара потребителем или третьим лицом (неуполномоченным изготовителем) возможно при наличии у них необходимой квалификации и опыта, технической документации, специального инструмента и материалов, применяемых изготовителем (уполномоченным лицом) при производстве ремонтных работ, соблюдении технологии ремонта; полном восстановлении соответствия всех технических и технологических параметров, указанных в технической документации для специализированного сервисного центра, гарантии безопасности товара (изделия) после проведенного ремонта. Проводившие ремонт третьи лица и потребитель несут всю полноту ответственности за безопасность товара после ремонта, за возникновение любых других недостатков, возникших в результате неквалифицированного ремонта.



11. Нарушения технологии разборки, сборки, ремонта или регулировки отрицательно влияют на потребительские свойства, техническое состояние, надежность, долговечность и безопасность изделия.
12. Фирма БЕРНИНА, ее дистрибьютор и продавцы не принимают претензий по поводу работы неавторизованной сервисной мастерской, поэтому общая рекомендация для потребителя: В Ваших интересах убедиться, что сервисная мастерская была авторизована (аттестация механиков, наличие технической документации, специнструмента и оригинальных запчастей). Обращайтесь только к уполномоченным сервисным мастерским. Список авторизованных сервисных центров, уполномоченных изготовителем проводить ремонт и техническое обслуживание прилагается.
13. Запрещается внесение конструктивных изменений любого характера лицами, неуполномоченными на это изготовителем.
14. Запрещается установка деталей, в том числе аксессуаров, не предусмотренных руководством по эксплуатации и другой технической документацией.
15. Все прочие указания по технике безопасности, правилам пользования изделием и правильному уходу за ним даны в индивидуальном руководстве по эксплуатации, передаваемом покупателю при продаже.
16. В руководстве по эксплуатации даны общие правила пользования изделием. Правила и приемы шитья (например, обработка конкретных видов тканей, выполнение различных элементов одежды, и т.п.) рекомендации по подбору материалов, в том числе ниток, содержатся в специальной литературе по шитью, преподаются на курсах кройки и шитья. Руководство по эксплуатации не заменяет специальной литературы по шитью!
17. Рекомендация: Сохраните свидетельство о продаже. Если под лапкой находился образец строчек, сохраните его (закрепите в инструкции или на свидетельстве о продаже). Для специалистов этот образец содержит важные данные о функциональном состоянии машины в момент продажи.



[www.mybernette.com/b70DECO](http://www.mybernette.com/b70DECO)

2023-06 RU  
5020070.40A.18

© BERNINA International AG  
Steckborn CH, [www.bernina.com](http://www.bernina.com)