



b70  
DECO



Montagevejledning

bernette

SWISS DESIGN



# Indholdsfortegnelse

<b>VIGTIGE SIKKERHEDSFORSKRIFTER .....</b>	<b>6</b>	2.2 Spoleholder .....	26
<b>Vigtige meddelelser .....</b>	<b>9</b>	Vandret spoleholder .....	26
<b>1 My bernette Broderi .....</b>	<b>11</b>	Ekstra spoleholder .....	26
1.1 Oversigt maskine .....	11	2.3 Tilslutning af modulet .....	27
Oversigt af betjeningselementerne på forsiden .....	11	2.4 Broderifod .....	28
Oversigt forsiden .....	13	Broderifoden monteres .....	28
Oversigt oppefra .....	14	Vælg broderifod .....	29
Oversigt bagsiden .....	14	2.5 Nål .....	29
Oversigt broderimodul .....	15	Monter broderinål .....	29
1.2 Tilbehør .....	16	2.6 Trådning .....	31
Standardtilbehør .....	16	Forberedelse trådning .....	31
Oversigt syfødder .....	17	Trådning af overtråd .....	31
1.3 Oversigt touchskærm .....	17	Spoling af undertråd .....	34
Oversigt funktioner/skærbilleder .....	17	Trådning af undertråd .....	36
Oversigt systemindstillinger .....	18	2.7 Vælg broderimotiv .....	38
Oversigt udvalgsmenu broderi .....	18	2.8 Broderirammer .....	38
Oversigt ikoner og funktioner .....	18	Oversigt broderiramme udvalg .....	38
1.4 Nål, tråd, stof .....	19	Vælg broderiramme .....	38
Oversigt nåle .....	20	Rivestabilisering .....	39
Eksempel på betegnelsen af nålen .....	20	Stabilisering, der klippes af .....	39
Valg af tråd .....	21	Brug af spraylim .....	39
Nål-tråd-kombination .....	21	Spraystivelse til yderligere afstivning .....	39
1.5 Vigtige broderiinformationer .....	21	Brug af strygeindlæg .....	39
Overtråd .....	21	Brug af selvklæbende indlæg .....	39
Undertråd .....	22	Brug af vandopløseligt stabiliseringsmateriale .....	40
Valg af broderimotiv .....	22	Forberedelse broderiramme .....	40
Broderiprøve .....	22	Sæt broderiramme på .....	42
Brodere motiver fra tredjepart .....	22	Oversigt broderifunktioner .....	43
Underlægningssting .....	23	Vælg motivmidte .....	43
Størrelsen af broderimotivet .....	23	Centrere broderirammen til nålen .....	43
Satinsøm .....	23	Parkere broderiram .....	43
Fyldningssøm (step) .....	24	Gitter tænd/sluk .....	44
Forbindelsessting .....	24	<b>3 Setup-program .....</b>	<b>45</b>
<b>2 Broderi forberedelser .....</b>	<b>25</b>	3.1 Broderiindstillinger .....	45
2.1 Tilslutning og start .....	25	Indstil overtrådsspændingen .....	45
Tilslut maskinen .....	25	Indstil den maksimale hastighed .....	45
Anvendelse af net ledningen (kun USA/Canada) .....	25	Kalibrering af broderiramme .....	45
Tænd maskinen .....	25	Slå hæftesting fra .....	46
Fastgør pegepennen .....	26	Indstil trådklip .....	46
		Justér højden på broderifoden .....	47
		3.2 Vælg brugerdefinerede indstillinger .....	47

3.3	Overvågningsfunktioner .....	48	5.8	Ændre broderimotiv farver .....	63
	Indstil overtrådsindikator .....	48		Oversigt farve ændringer .....	63
	Indstil undertrådsindikator .....	48		Ændre farve .....	63
3.4	Indstil lyd .....	48		Ændre trådmærke .....	64
3.5	Maskinens indstillinger .....	48	5.9	Broderimotivet broderes .....	65
	Indstil skærmens lysstyrke .....	48		Oversigt broderimenu .....	65
	Skærmmkalibrering .....	49		Rifunktion .....	65
	Tilbage til grundindstillingen .....	49		Flyt broderiramme .....	65
	Opdater maskinens firmware .....	49		Broderiforløb ved trådbrud .....	65
	Kontroller firmwareversionen .....	50		Klip forbindelsessting .....	66
	Kontroller det samlede antal sting .....	50		Flerfarvet broderimotiv tænk/sluk .....	67
	Valg af sprog .....	51		Farve information .....	67
<b>4</b>	<b>Systemindstillinger .....</b>	<b>52</b>	5.10	Administration af broderimotivet .....	67
4.1	Åben vejledning .....	52		Oversigt administration af broderimotivet .....	67
4.2	Brug af eco-modus .....	52		Gem broderimotivet i personlig hukommelse .....	67
4.3	Slet alle ændringer med «clr» .....	52		Gem broderimotivet på et USB-stik .....	68
<b>5</b>	<b>Kreativt broderi .....</b>	<b>53</b>		Overskriv et broderimotiv i personlig hukommelse .....	68
5.1	Oversigt broderi .....	53		Over skriv et broderimotiv på et USB-stik .....	68
	Vælg og udskift broderimotiv .....	53		Indlæs broderimotiv fra personlig hukommelse .....	69
	Oversigt redigerer broderimotiv .....	54		Indlæs broderimotiv fra USB-stik .....	69
	Flyt broderimotiv .....	54		Slet broderimotiv fra personlig hukommelse .....	69
5.2	Vælg og udskift broderimotiv .....	55		Slet broderimotiv fra USB-stik .....	69
5.3	Kontroller broderitid og broderimotiv størrelse .....	55	<b>6</b>	<b>Broderi .....</b>	<b>70</b>
5.4	Regulere hastighed .....	55	6.1	Broderi med «Start/Stop»-knappen .....	70
5.5	Redigere broderimotiv .....	56	6.2	Forøge broderihastigheden .....	70
	Oversigt redigerer broderimotiv .....	56	6.3	Indstil overtrådspændingen .....	70
	Forstør billedet af broderimotivet .....	56	<b>7</b>	<b>BERNINA CutWork Tool .....</b>	<b>72</b>
	Reducer billedet af broderimotivet .....	56	7.1	CutWork Tool monteres .....	72
	Flyt billedet af broderimotivet .....	57	7.2	Skæring .....	73
	Flyt det forstørrede billede af broderimotivet .....	57	<b>8</b>	<b>Vedligeholdelse og rengøring .....</b>	<b>74</b>
	Flyt broderimotiv .....	57	8.1	Rengørings- og plejeintervaller .....	74
	Rotere broderimotiv .....	58	8.2	Rengøring af skærm .....	74
	Ændre broderimotiv størrelsen proportional .....	58	8.3	Rens transportøren .....	74
	Spejlvend broderimotiv .....	59	8.4	Rengøring af griberen .....	74
	Kontroller broderimotivets størrelse og placering .....	59	8.5	Smøring af nålestangen .....	75
	Slet broderimotiv .....	59	<b>9</b>	<b>Fejl og driftsforstyrrelser .....</b>	<b>77</b>
5.6	Skriv en tekst .....	60	9.1	Fejlfinding .....	77
	Oversigt broderiskrift .....	60	9.2	Fejlmeddelelser .....	79
	Skriv ord og sætninger .....	60	<b>10</b>	<b>Tekniske specifikationer .....</b>	<b>83</b>
	Redigere ord/sætninger .....	61			
	Manipulering af tekst .....	62			
	Ændre stingtæthed .....	62			
5.7	Kombinere broderimotiver .....	62			
	Kombinere broderimotiver .....	62			
	Slet et enkelt broderimotiv .....	63			

<b>11</b>	<b>Tillæg .....</b>	<b>84</b>
11.1	Oversigt broderimotiver .....	84
	Redigere broderimotiv .....	84
	Udsmykning .....	84
	Quiltsømme .....	86
	Bordure og blonder .....	88
	Børn .....	89
	Blomster .....	90
	Årstider .....	92
	Asia .....	94
	Sport/Hobby .....	95
	Dyr .....	97
	Cutwork .....	99
	Kampagne .....	100
	<b>Indeks .....</b>	<b>101</b>

## VIGTIGE SIKKERHEDSFORSKRIFTER

Overhold følgende grundlæggende sikkerhedsforskrifter ved brug af din maskine. Læs venligst disse sikkerhedsforskrifter grundigt igennem, før maskinen tages i brug.

### FARE

Nedenstående anvisninger skal følges for at beskytte mod elektrisk stød.

- Lad aldrig maskinen stå uden opsyn, når den er tilsluttet strøm.
- Straks efter endt brug og inden rengøring skal maskinen slukkes og netledningen tages ud af stikkontakten.

Nedenstående anvisninger skal følges for at beskytte mod kvæstelser.

- Se ikke direkte ind i den tændte LED-lampe med optiske instrumenter (f.eks. lupper).
- Hvis LED-lampen er beskadiget eller defekt, skal du få den kontrolleret eller repareret hos nærmeste bernette-forhandler.
- Sluk maskinen før arbejde i nærheden af nålen.
- Luk alle dæksler, før du starter maskinen.

### ADVARSEL

Nedenstående anvisninger skal følges for at beskytte mod forbrændinger, brand, elektrisk stød eller personskader.

#### Generelt

- Maskinen må kun bruges til det formål, der beskrives i denne brugsanvisning.

#### Arbejds miljø

- Maskinen må ikke anvendes udendørs.
- Brug kun maskinen i tørre rum.
- Brug ikke maskinen i fugtige omgivelser.
- Brug ikke maskinen i rum, hvor der anvendes drivgasprodukter (spraydåser).
- Brug ikke maskinen i rum, hvor der gives ilt.

#### Teknisk tilstand

- Brug aldrig maskinen i fugtig tilstand.
- Brug ikke maskinen, hvis den ikke fungerer korrekt.
- Brug ikke maskinen, hvis en ledning eller stikket er beskadiget.

- Brug ikke maskinen, hvis den er faldet ned, beskadiget eller faldet ned i vand.
- Hvis maskinen er beskadiget eller ikke fungerer korrekt, skal du få den kontrolleret eller repareret hos nærmeste bernette-forhandler.
- Hold alle maskinens ventilationsåbninger og fodpedalen fri for fnug, støv og stofrester.
- Brug ikke maskinen, hvis ventilationsåbningerne er blokeret.

#### **Tilbehør og forbrugsmateriale**

- Brug kun tilbehør, der anbefales af producenten.
- Brug altid en original bernette-stingplade.  
En forkert stingplade kan medføre, at nålen knækker.
- Brug kun lige nåle af god kvalitet.  
Krumme eller beskadigede nåle kan medføre, at nålen knækker.
- Maskinen er dobbeltisoleret (undtagen USA, Canada og Japan).  
Brug kun originale reservedele. Se afsnittet om vedligeholdelse af dobbeltisolerede produkter.
- Brug kun olie, som er anbefalet af bernette, til at smøre maskinen.

#### **Beskyttelsesanordninger**

- Alle afskærmninger skal være monteret og alle dæksler lukket, når maskinen bruges.

#### **Tilsluttet brug**

- Maskinen må anvendes, rengøres og vedligeholdes af børn fra 8 år og af personer med reducerede fysiske, sensoriske eller mentale evner eller mangel på erfaring og viden.
- Disse personer skal være under opsyn under arbejdet med maskinen, eller de skal kende sikker håndtering af maskinen og de heraf følgende risici.
- Børn må ikke lege med maskinen.
- Vær yderst forsigtig, hvis maskinen anvendes af børn, eller mens der er børn til stede.
- Brug kun maskinen med den medfølgende netledning.
- Netledningen til USA og Canada (net stik NEMA 1-15) må kun anvendes til en maksimal netspænding på 150 V.
- Brug kun maskinen med den medfølgende fodpedal af typen .
- Stik aldrig nogen form for genstande ind i maskinens åbninger.
- Anbring ikke noget på fodpedalen.
- Før stoffet forsigtigt under syningen.  
Hvis du trækker eller skubber stoffet, kan nålen knække.

- Hold fingrene væk fra alle bevægelige dele.
- Vær ekstra forsigtig i nærheden af nålen.
- Sluk maskinen ved arbejde i området omkring nålen – som f.eks. trådning af nål, udskiftning af nål, trådning af griber eller udskiftning af syfod.
- Du slukker maskinen ved at stille hovedafbryderen på «0».
- Sluk maskinen, og træk lysnetstikket ud af stikkontakten, når du fjerner beskyttelsesafskærmninger, når du smører maskinen, eller når du udfører andet rengørings- og vedligeholdelsesarbejde, som er nævnt i denne brugsanvisning.
- Træk lysnetstikket ud af stikkontakten ved at trække i stikket. Træk ikke i ledningen.



## Vigtige meddelelser

### Brugsanvisningens tilgængelighed

Kvikguiden er en del af maskinen.

- Opbevar kvikguiden til maskinen på et egnet sted i nærheden af maskinen, så du hurtigt kan slå op i den.
- Du kan downloade den nyeste udgave af den udførlige brugsanvisning på adressen [www.bernette.com](http://www.bernette.com).
- Hvis du overdrager maskinen til tredjemand, skal du vedlægge kvikguiden.

### Anvendelsesformål

Din bernette maskine er konstrueret og designet til privat brug i hjemmet. Den er beregnet til broderi på stof og andre materialer, som er beskrevet i denne vejledning. Enhver anden brug, betragtes som uhensigtsmæssigt. bernette påtager sig intet ansvar for følgerne af en fejlagtig anvendelse.

### Udstyr og leveringsomfang

I denne vejledning er billedeksemplerne brugt til illustrative formål. Maskinerne og tilbehøret vist på billederne svarer ikke nødvendigvis til det faktiske omfang af leveringen af din maskine. Der kan ligeledes være ændringer i tilbehøret tilpasset det pågældende land. Du kan købe nævnt eller vist tilbehør, som ikke er med i leveringsomfanget, som ekstra tilbehør hos en bernette forhandler. Øvrigt tilbehør finder du på [www.bernette.com](http://www.bernette.com).

Af tekniske grunde og med henblik på forbedring af produktet kan der til enhver tid foretages ændringer af maskinens udstyr og leveringsomfang uden forudgående varsel.

### Vedligeholdelse af dobbeltisolerede produkter

Et dobbeltisoleret produkt er forsynet med to isoleringsenheder i stedet for jordforbindelse. Et dobbeltisoleret produkt er ikke udstyret med jordstik, og et sådant skal heller ikke anvendes. Vedligeholdelse af et dobbeltisoleret produkt kræver stor omhu og indgående kendskab til systemet og bør derfor kun udføres af kvalificeret personale. Anvend kun originale reservedele til service og reparation. Et dobbelt isoleret produkt er mærket på følgende måde: «Dobbeltisolering» eller «Dobbelt isoleret».

 Produktet kan også være mærket med dette symbol.

### Miljøbeskyttelse

BERNINA International AG tænker på miljøet. Vi stræber efter at formindske miljøpåvirkningen fra vores produkter ved hele tiden at forbedre produktets design og produktionsteknologi.



Maskinen er kendetegnet med symbolet af en gennemstreget skraldespand. Det betyder, at maskinen ikke må bortskaffes sammen med husholdningsaffaldet, når den skal kasseres. Ukorrekt bortskaffelse kan føre til, at farlige stoffer kommer ned i grundvandet og dermed indgå i vores fødekæde og således skade vores helbred.

Maskinen skal afleveres på et nærliggende indsamlingssted for genbrug af elektriske og elektroniske apparater. Det er gratis. For oplysninger om indsamlingssteder skal du kontakte din kommune. Ved køb af en ny maskine er forhandleren forpligtet til at tage den gamle maskine tilbage gratis og bortskaffe den korrekt.

Hvis maskinen indeholder personlige data, er du selv ansvarlig for at slette dataene, inden du afleverer maskinen tilbage.

## Forklaring af symboler



Angiver en fare med en høj risiko, som resulterer i alvorlig personskade eller dødsfald, hvis den ikke undgås.



Angiver en fare med en middel risiko, som kan resultere i alvorlig personskade, hvis den ikke undgås.



Angiver en fare med lav risiko, der kan medføre mindre eller moderat personskade, hvis den ikke undgås.



Angiver en fare, der kan resultere i materielle skader, hvis den ikke undgås.

# 1 My bernette Broderi







## 1.1 Oversigt maskine

Oversigt af betjeningselementerne på forsiden

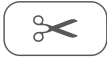

- |   |                              |    |                                  |
|---|------------------------------|----|----------------------------------|
| 1 | Syls                         | 6  | Nål oppe/nede                    |
| 2 | Trådklip                     | 7  | Øverste multifunktionsknap       |
| 3 | Syfod oppe/nede              | 8  | Nederste multifunktionsknap      |
| 4 | Start/Stop                   | 9  | Motiv midte                      |
| 5 | Check broderimotiv størrelse | 10 | Centrere broderirammen til nålen |

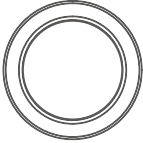
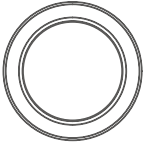
## Betjeningslementer

Nummer	Betjeningslement	Navn	Anvendelse
1		Syls	For at tænde eller slukke sylset, trykkes på knappen «Syls».
2		Trådclip	> For at klippe over- og undertråden automatisk, trykkes på «Trådclip».
3		Syfod oppe/nede	> For at sætte syfoden i svæveposition, trykkes på «Syfod oppe/nede». > For at hæve syfoden, trykkes på «Syfod oppe/nede».
4		Start/Stop	«Start/Stop»-knappen bruges til at ændre syfodens position og til at starte maskinen. > For at starte maskinen trykkes på «Start/Stop» i 2 sekunder. > Tryk kort på «Start/Stop», for at bringe syfoden til sin højeste position. > Tryk igen på «Start/Stop», for at bringe syfoden i svæveposition.
5		Kontroller broderimotiv størrelse	> For at placere broderirammen på skærmen i henhold til nålens position, trykkes på knappen «Kontroller broderimotiv størrelse».
6		Nål oppe/nede	> For at tråde undertråden, trykkes på «Syfod oppe/nede».
7		Øverste multifunktionsknapp	Med den «øverste multifunktionsknapp», ændres indstillingsværdier i broderi og setup-programmet.
8		Nederste multifunktionsknapp	Med den «nederste multifunktionsknapp», ændres indstillingsværdier i broderi og setup-programmet.
9		Motivmidte	> For at placere broderirammen så nålen er nøjagtigt over midten af broderimotivet eller over motivstart, trykkes på knappen «Motivmidte».
10		Centrere broderirammen til nålen	> For at gøre det nemmere at tråde nålen og for at få tilstrækkelig afstand fra nålen til broderirammen, trykkes på knappen «Centrere broderirammen til nålen».

## Oversigt forsiden



- 1 Stik til broderimodulet
- 2 Spoledæksel
- 3 Stingplade
- 4 Broderifod
- 5 Syls
- 6 Nåletråder

- 7 Trådklip
- 8 Hastighedskontrol
- 9 Trådgiver
- 10 Øverste dæksel
- 11 LCD Skærm

### Oversigt oppefra

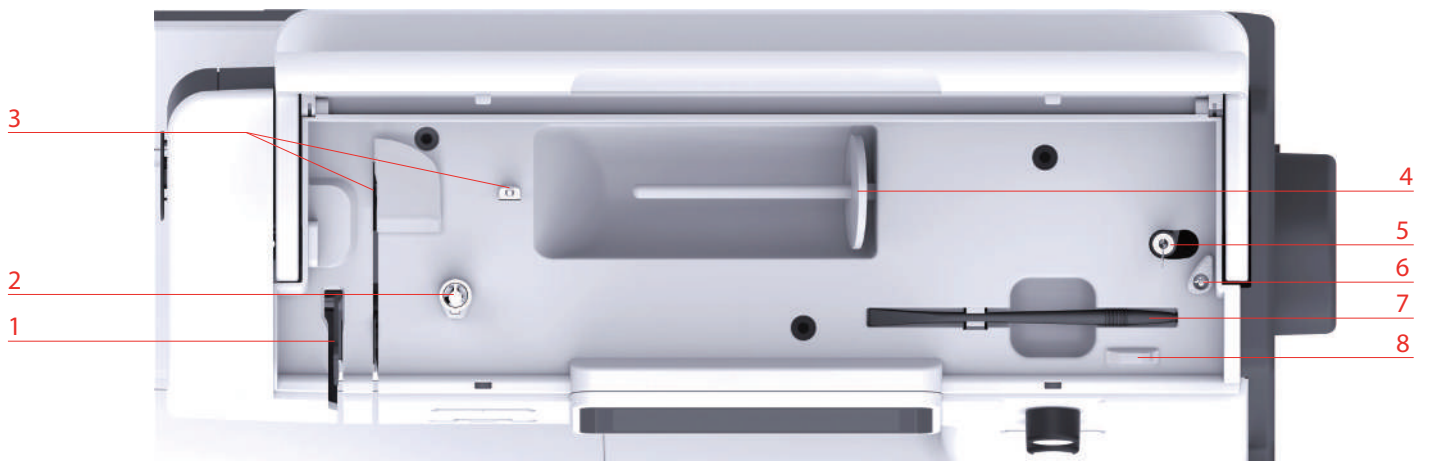

- |   |                  |   |   |
|---|------------------|---|---|
| 1 | Trådgiver        | 5 | Spoleholder og stift til ekstra spoleholder |
| 2 | Spoleforspænding | 6 | Spoleenheds stopper                         |
| 3 | Trådføring       | 7 | Pegepen                                     |
| 4 | Spoleholder      | 8 | Trådkniv                                    |

### Oversigt bagsiden

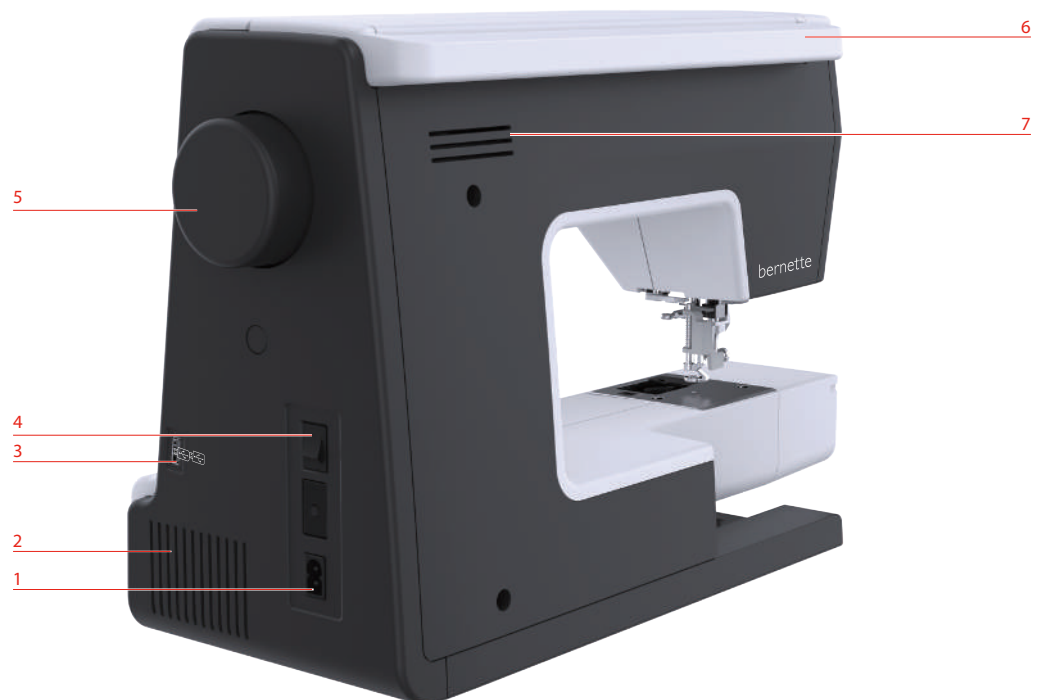

- |   |                      |   |                    |
|---|----------------------|---|--------------------|
| 1 | Stik til net ledning | 5 | Håndhjul           |
| 2 | Ventilationshuller   | 6 | Bærehåndtag        |
| 3 | USB-port             | 7 | Ventilationshuller |
| 4 | Hovedafbryder        |   |                    |

## Oversigt broderimodul

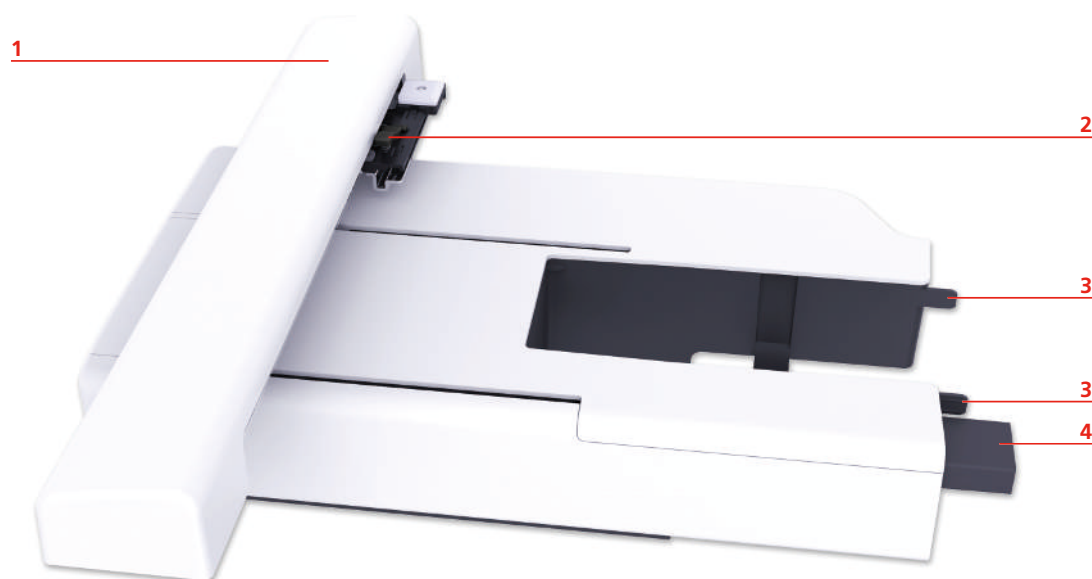

- |   |                                    |   |                          |
|---|------------------------------------|---|--------------------------|
| 1 | Broderiarm                         | 4 | Tilslutning til maskinen |
| 2 | Greb til montering af broderiramme | 5 | Låsemekanisme            |
| 3 | Skiner til maskinen                |   |                          |











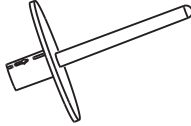

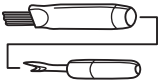
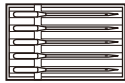
## 1.2 Tilbehør

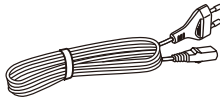
### Standardtilbehør

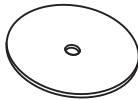
Ekstra tilbehør findes du under [www.mybernette.com/accessories](http://www.mybernette.com/accessories).

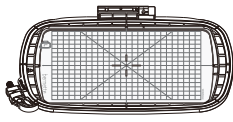
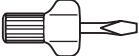
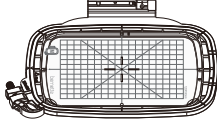
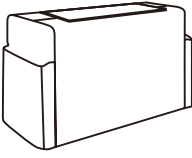
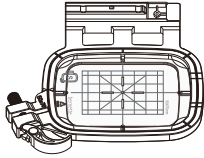

Billede	Navn	Billede	Navn
	Spoler (3x)		Ekstra spoleholder
	Trådnet		Pegepen
	Rensebørste og trensekniv		Nålesortiment
	Trådrullestop stor		Net ledning
	Trådrullestop medium		Filtunderlag
	Trådrullestop lille (2x)		Broderiramme stor, 160 x 260 mm med broderiskabelon
	Skruetrækker		Broderiramme medium, 120 x 180 mm med broderiskabelon
	Støvhætte		Broderiramme lille, 50 x 70 mm med broderiskabelon
	Olie		

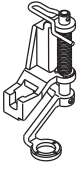
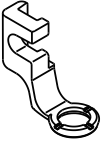

## Oversigt syfødder

Billede	Navn	Anvendelse
	Broderifod med hoppefunktion (JX)	Til broderi
	Broderifod (JL)	Til broderi

## 1.3 Oversigt touchskærm

### Oversigt funktioner/skærbilleder

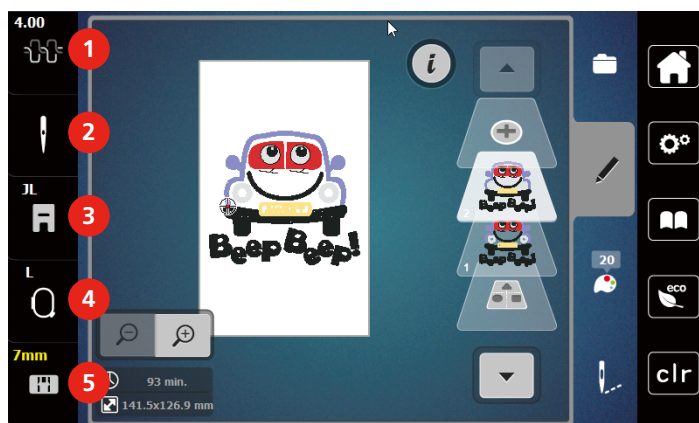

- |   |                                  |   |                                      |
|---|----------------------------------|---|--------------------------------------|
| 1 | Overtrådsspænding                | 4 | Broderiramme skærm/Broderiramme valg |
| 2 | Nål valg                         | 5 | Stingplade skærm                     |
| 3 | Broderifod skærm/Broderifod valg |   |                                      |

## Oversigt systemindstillinger

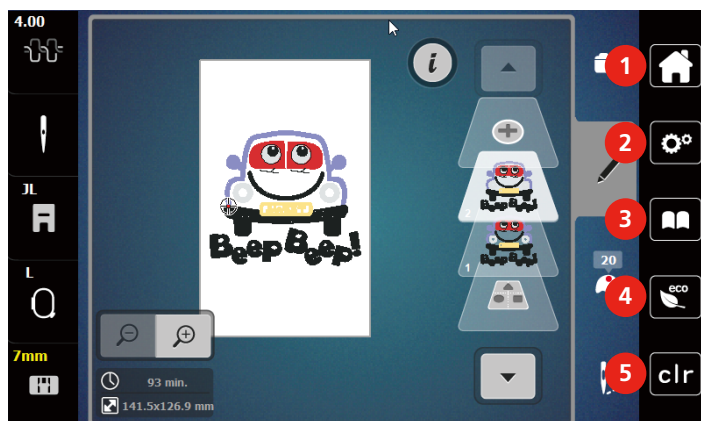

- |   |               |   |                                |
|---|---------------|---|--------------------------------|
| 1 | Home          | 4 | eco-modus                      |
| 2 | Setup-program | 5 | Tilbage til grundindstillingen |
| 3 | Vejledning    |   |                                |

## Oversigt udvalgsmenu broderi

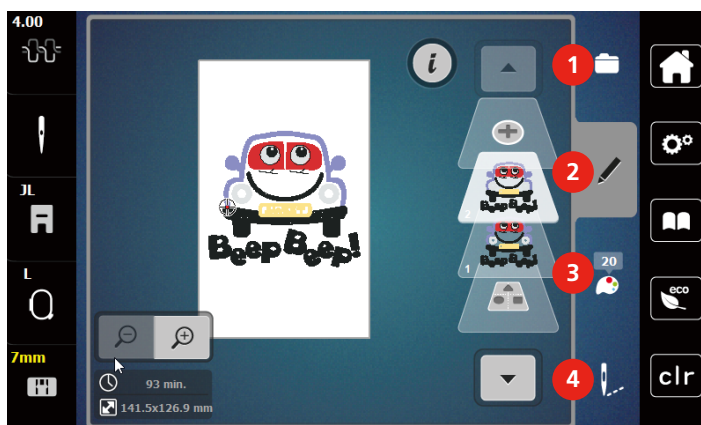

- |   |           |   |                      |
|---|-----------|---|----------------------|
| 1 | «Udvalg»  | 3 | «Farveinformationer» |
| 2 | «Rediger» | 4 | «Broderi»            |

## Oversigt ikoner og funktioner

Billede	Navn	Anvendelse
	Luk	Vinduet lukkes og de ændrede indstillinger bibeholdes.
	«Plus» / «Minus»	Ændre indstillingsværdier.
	Bekræft	De indstillede ændringer bekræftes. Vinduet lukkes.

Billede	Navn	Anvendelse
	Afbryd	Funktionen annulleres. Vinduet lukkes og ændringer gemmes ikke.
	Skyder	Med skyderen ændres indstillingsværdierne.
	Kontakt	Med kontakten tændes eller slukkes funktionerne.
	Historikforløb	Ved hjælp af historikforløb kan der rulles gennem skærbilledet og tilbage til foregående skærbilleder.
	Maskine	Indlæs eller gem motiv på maskinen.
	USB-stik	Indlæs eller gem et broderimotiv på et USB-stik.
	Hukommelse	Ledig plads vises i den grønne bjælke i procent (%).
	Touchskærm navigation	Andre funktioner kan vises ved at flytte pennen eller fingeren op eller ned på skærmen.
	Gul ramme om ikon	Tryk på ikonet med den gule ramme for at nulstille ændringerne til grundindstillingen.

## 1.4 Nål, tråd, stof

Med tiden bliver nålen slidt. Den bør derfor udskiftes med jævne mellemrum. Kun en intakt spids fører til en perfekt søm. Generelt gælder: Jo finere stof, desto finere skal nålen være. De viste nåle er ordnet efter maskinens standard- eller ekstra tilbehør.

- Nålestørrelse 70, 75: til lette stoffer.
- Nålestørrelse 80, 90: til medium stoffer.
- Nålestørrelse 100: til kraftige stoffer.

## Oversigt nåle

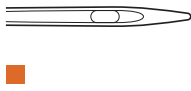
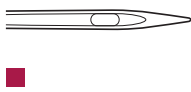
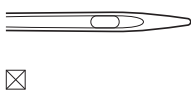
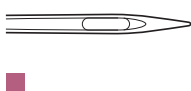
Billede	Navn på nålen	Beskrivelse af nålen	Anvendelse
	<b>Jersey-/Broderinål</b> 130/705 H SUK 80/12	Med middel kuglespids.	Til tekstiler (lette, middel, kraftige), strikware, plast.  Til syning generelt, påsyning af knapper og knaphuller, lynlåse, sømme og stikninger, pyntesyning, broderi.
	<b>Broderi-nål</b> 130/705 H-E 75/11 – 90/14	Med lille kuglespids, bredt nåleøje og bred trådrende.	Til tekstiler (lette, middel, kraftige), strikware. Til tykkere tråde og uldtråde.  Til syning generelt, påsyning af knapper og knaphuller, lynlåse, sømme og stikninger, pyntesyning, broderi.
	<b>Nål til fine materialer</b> 130/705 H SES 70/10 – 90/14	Med lille kuglespids.	Til fine, sarte materialer som f.eks. fløjl.  Til syning generelt, påsyning af knapper og knaphuller, lynlåse, sømme og stikninger, pyntesyning, broderi, patchwork, quiltning.
	<b>Metafil-nål</b> 130/705 H METAFIL 80/12	Med middel kuglespids og 2 mm langt nåleøje.	Til tekstiler (lette, middel, kraftige), strikware. Til bearbejdning af special- og effektråde, især til metaltråde.  For syning med metaltråd. Til sømme og stikning, dekorativ syning, broderi.

## Eksempel på betegnelsen af nålen

Det mest almindelige anvendte system til husholdningsmaskiner er 130/705-systemet. Det forklares her ved hjælp af en grafik på en Jersey-/stræknaal.

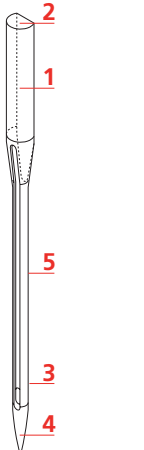
	<p><b>130/705 H-S/70</b></p> <p><b>130</b> = Skaft længde (1)</p> <p><b>705</b> = Fladt skaft (2)</p> <p><b>H</b> = Nåleudskæring (3)</p> <p><b>S</b> = Nålespids (her mellemfin kuglespids) (4)</p> <p><b>70</b> = Nålestørrelse 0.7 mm (5)</p>
---	--

## Valg af tråd

For at opnå det bedste resultat spiller kvaliteten af nål, tråd og stof en stor rolle.

Det anbefales at bruge tråd fra kendte fabrikanter, for at opnå et godt resultat.

- Bomuldstråden har naturfiberenes fordele og er derfor især egnet til syning i bomuldsstoffer.
- Hvis bomuldstråden er merciseret, har den et let blankt skær og beholder sine egenskaber ved vask.
- Polyestertråden har stor slidstyrke og er særdeles farveægte.
- Polyestertråden er mere elastisk og anbefales, når der kræves en stærk og strækbar søm.
- Rayontråd er en blød viskosefiber og fremhæves med en flot glans.
- Rayontråden egner sig frem for alt til pyntesøm, da det giver en flot effekt.

## Nål-tråd-kombination

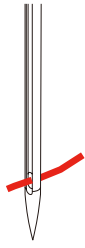
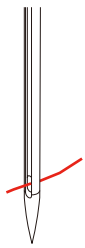
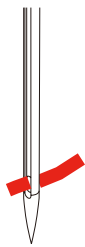
	<p>Nål-tråd-kombinationen er rigtig hvis tråden under syning løber ubesværet ned i den lange rille på nålens forside og gennem nåleøjet. Tråden kan sys perfekt.</p>
	<p>Tråden kan knække og forårsage fejlsting, hvis tråden har for meget spillerum i den lange rille og i nåleøjet.</p>
	<p>Tråden kan knække og blive fanget, hvis tråden gnider mod kanten af den lange rille og det kan medføre at tråden ikke føres optimalt gennem nåleøjet.</p>

## 1.5 Vigtige broderiinformationer

### Overtråd

En god kvalitet af broderitråden (mærkevare) er vigtig, for at broderiet bliver pænt. En dårlig kvalitet kan give uregelmæssigheder i tråden og trådbrud.

Broderierne bliver særligt effektfulde, hvis der anvendes fint, skinnende broderitråd til overtråden.

Trådfabrikanterne tilbyder i et stort udvalg af tråd og farver.

- Polyester med høj glans er en slidstærk og farveægte tråd med en høj strækstyrke. Den er velegnet til alle typer broderi.
- Rayontråd er en blød viskosefiber med en flot glans, der er velegnet til fine og sarte broderier eller ting, der ikke udsættes for stor slidtage.
- Metaltråd er en fin til mellemtykk skinnende tråd, der egner sig til specialeffekter i broderi.

- Ved metaltråd bør den automatiske trådklip slås fra. Brug heller ikke de andre trådknive, da knivene hurtigt bliver sløve.
- Reducer hastigheden og overtrådsspændingen ved brug af metaltråd.



### Undertråd

For det meste bruges en sort eller hvid undertråd. Hvis begge sider skal se ens ud, anbefales det at bruge samme farve til over- og undertråd.

- Bobbin Fil er en blød og let polyestertråd, der egner sig godt til undertråd. Denne specielle undertråd sørger for en jævn trådspænding og optimal sammenknytning af over- og undertråd.
- Stoppe- og broderitråd er fin merceriseret bomuldstråd, der egner sig til broderier på bomuldsstof.



### Valg af broderimotiv

Enkle broderimotiver med få sting egner sig til broderi på fint stof. Store tætbroderede broderimotiver f.eks. med mange farver og skiftene brodereretninger, egner sig til medium og kraftige materialer.

### Broderiprøve

Der skal altid laves en broderiprøve på en rest af det originale stof og forstærkes med den stabilisering, der senere anvendes. Det anbefales at bruge samme farver, nål og tråd til prøven, som bruges til projektet.

### Brodere motiver fra tredjepart

bernette anbefaler at uploade alle broderimotiver af ethvert filformat på maskinen eller USB-stikket, over gratisprogrammet «ART-Link» eller med «BERNINA Toolbox». Med «ART-Link» sikres det, at broderimotivet bliver læst og broderet korrekt. «ART-Link» kan downloades gratis på [www.bernina.com](http://www.bernina.com).

## Underlægningssting

Underlægningssting danner grundlag for et broderimotiv og sørger for, at stabilisere stoffet og bevare formen. De sørger også for, at motivets dækkende sting ikke synker ned i maskerne eller luven på materialet.

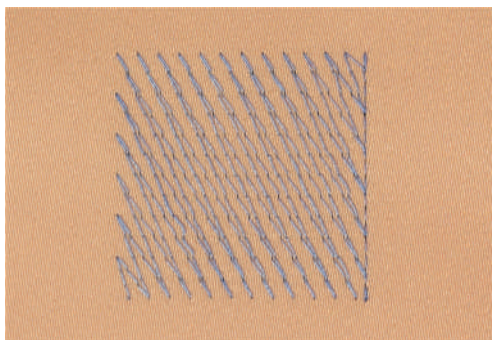

## Størrelsen af broderimotivet

Størrelsen på broderimotivet kan ændres på broderimaskinen eller med BERNINA broderisoftware på PC. For at opnå et godt resultat, bør størrelsen kun ændres med højst 20%.

## Satinsøm

Ved satinsøm flyttes nålen skiftevis fra den ene til den anden side, så tråden dækker over motivet med en meget tæt zigzag. Satinsømme er velegnede til at udfylde små og smalle områder. De er ikke velegnede til at udfylde store områder, da lange sting er for løse og ikke dækker rigtigt over stoffet. Desuden er der fare for at trådene i de lange sting kan hængte fast, hvilket kan ødelægge broderiet.

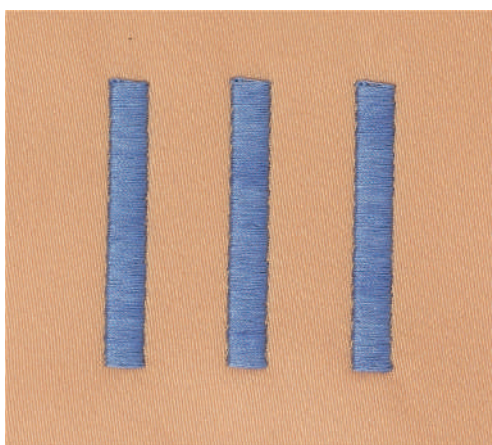

### Fyldningsøm (step)

En udfyldningsøm med sting i en bestemt længde syet i rækker. Anvendes primært til at udfylde store områder hurtigt.

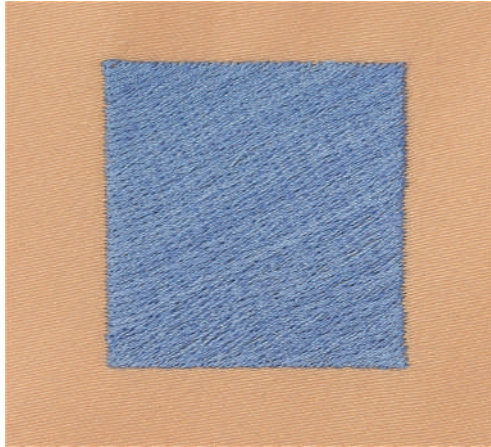

### Forbindelsessting

Lange sting, som benyttes til at komme fra en del af motivet til den næste. Før og efter forbindelsesstinget sys hæftesting. Forbindelsessting klippes af inden broderi af næste farve begynder.

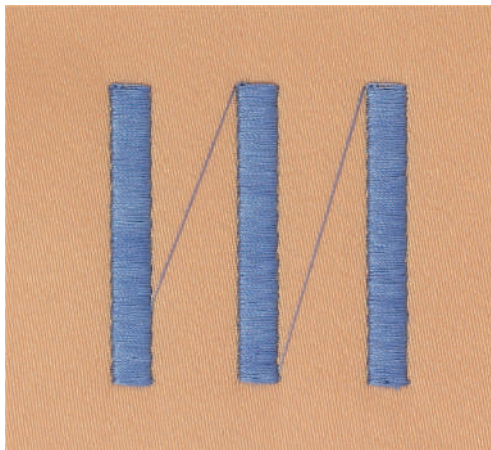



## 2 Broderi forberedelser

### 2.1 Tilslutning og start

#### Tilslut maskinen

For at sørge for sikker brug af maskinen må du kun bruge den medfølgende netledning. Den medfølgende netledning er dimensioneret til det spændingsområde, som findes i anvendelseslandet. Hvis maskinen anvendes i et andet land end det oprindelige, skal du købe den netledning hos bernette-forhandleren, som passer til dette land.

Netledningen til USA og Canada har et polariseret lysnetstik (et af benene er bredere end det andet). For at mindske risikoen for elektrisk stød kan stikket kun sættes i stikkontakten på én måde. Hvis lysnetstikket ikke passer i stikkontakten, skal du vende stikket og sætte det i. Hvis det vendte lysnetstik stadig ikke passer, skal en elektriker installere en passende stikkontakt. Lysnetstikket må ikke ændres på nogen måde.

- > Sæt lysnetledningens apparatstik ind i maskinens lysnettilslutning.



- > Sæt lysnetledningens lysnetstik ind i stikkontakten.

#### Anvendelse af net ledningen (kun USA/Canada)

Maskinen har et polariseret stik (et stik er bredere end det andet). For at mindske risikoen for elektrisk stød passer dette stik kun ind i stikkontakten på én måde. Hvis det ikke passer i stikkontakten, skal du vende stikket. Hvis det stadig ikke passer, skal du kontakte en kvalificeret elektriker, der kan installere en passende stikkontakt. Du må ikke ændre stikket på nogen måde.

#### Tænd maskinen

- > Stil hovedafbryderen på «I».



## Fastgør pegepennen

- > Sæt pegepennen fast i holderen.

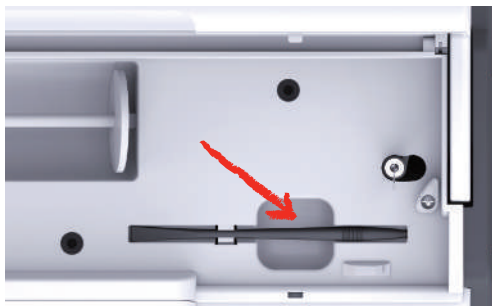

## 2.2 Spoleholder

### Vandret spoleholder

Påsat trådrulle og skumunderlag

Trådstop sikrer en ensartet afvikling af tråden fra spolen.

- > Sæt trådspolen på spoleholderen.
- > Sæt det passende trådstop på trådspolen, så der ikke er nogen afstand mellem trådstopperne og trådspolen.

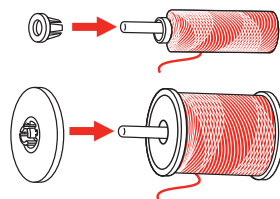

### Brug af trådnet

Trådnettet holder tråden på spolen og forhindrer knuder og trådbrud. Trådnettet anvendes kun, hvis spoleholderen ligger ned.

- > Skub trådnettet over trådspolen. Sørg samtidig for, at trådnettet ikke glider af trådspolene, kræng f.eks. nettet dobbelt over trådspolene, eller sæt en del af nettet ind i trådspolen bagtil.

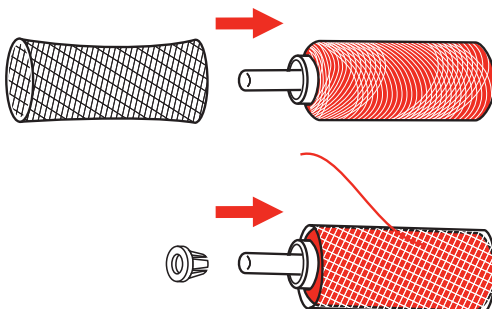

### Ekstra spoleholder

Indsæt den ekstra spoleholder

- > Den ekstra spoleholder på placeres på spoleenheden (1).

- > Spoleenheden justeres (1), indtil fordybningen går i hak med fjederen (3).

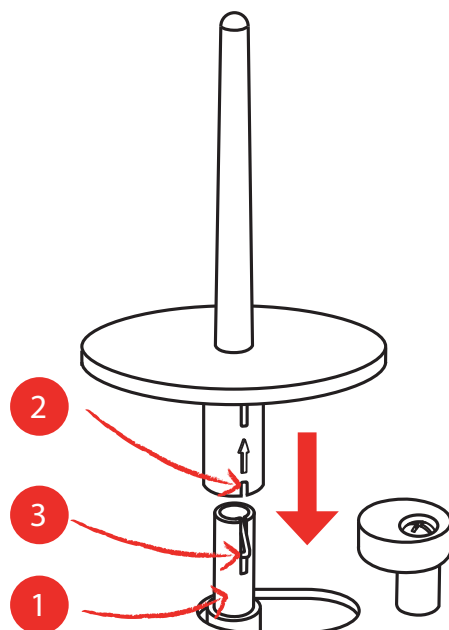

Indsæt en trådrolle

Filtunderlaget forhindrer at tråden hænger fast i spoleholderen.

- > Filtunderlaget (1) sættes på den ekstra spoleholder.
- > Sæt trådspolen på spoleholderen.

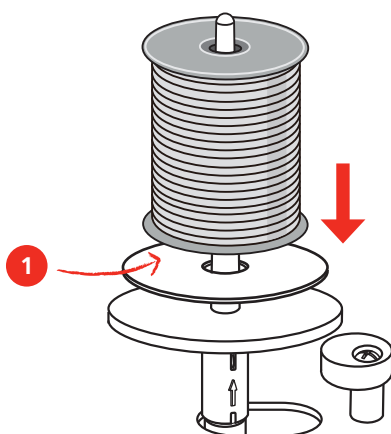

## 2.3 Tilslutning af modulet

PAS PÅ

Transport af broderimodulet

Skader på tilslutningen til broderimodulet og maskinen.

- > Fjern broderimodulet, før maskinen transporteres.
- > Sørg for at broderimodulet og maskinen står på samme jævne overflade.
- > Sørg for at broderiarmen kan bevæges frit og ikke støder mod noget.
- > Løft broderimodulet i venstre side.

- > Broderimoduliet føres langsomt fra venstre mod højre ind i maskinens forbindelse (1) til det klikker fast.



- > For at fjerne broderimoduliet, holdes fast i broderimoduliet og trykkes på udløserknappen til broderimoduliet og det trækkes væk.



## 2.4 Broderifod

### Broderifoden monteres

Monter broderifoden med hoppefunktion

- > Hæv nålen.
- > Hæv syfoden.
- > Sluk maskinen, og tag stikket ud af stikkontakten.
- > Monter broderifoden med hoppefunktion (JX) på syfodsstangen, og sørg for, at fjederen (3) er over nålefastgørelsesskruen (4).
- > Spænd skruen (1) fast.

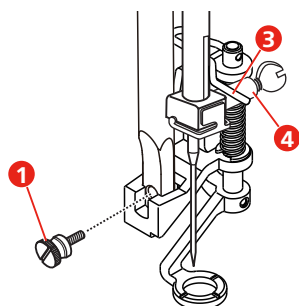

- > Når du har startet maskinen, skal du vælge broderifod i «Syfodssåluvalg».

Enkel broderifod monteres

- > Hæv nålen.
- > Løft syfoden.

- > Sluk maskinen, og tag stikket ud af stikkontakten.
- > Tryk broderifoden (JL) fast bagfra på nålestangen med pegefingeren, og spænd skruen (1).

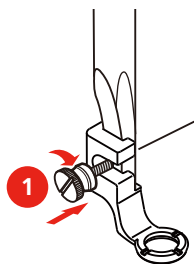

- > **VIGTIGT:** Når du har startet maskinen, skal du vælge broderifod i «Syfodssåludvalg».

### Vælg broderifod

Vælg broderifod i «Syfodssåludvalg», således at maskinen kan indstille den rigtige standardhøjde for den monterede broderifod.

- > Tænd maskinen.
- > Tryk på «Syfodsindikator/syfodsvalg».
  - Alle broderifødder vises.

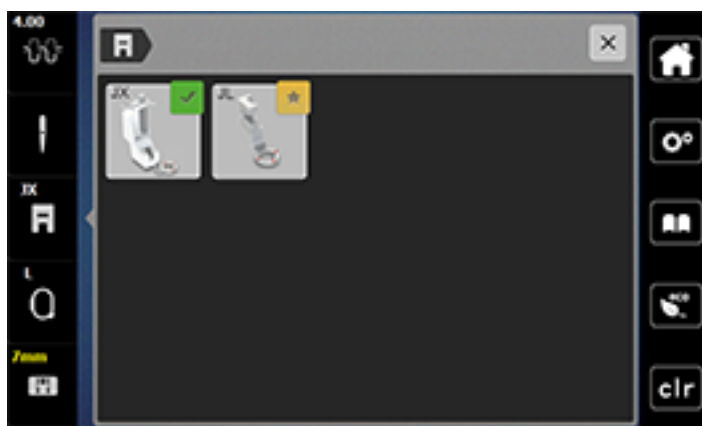

- > Vælg den monterede broderifod.
  - Der vises en beskrivelse af den valgte broderifod.
- > Tryk på «Bekræft».
  - Den valgte broderifod vises, og standardhøjden indstilles.



## 2.5 Nål

### Monter broderinål



Broderinåle (130/705 H-SUK) har et større øje og er let afrundet. Det bevirker at tråden ikke flosser, når man bruger rayon- el. bomuldsbroderitråd. Alt afhængig af broderitråden, anbefales det at bruge nålestørrelse nr. 70-SUK til 90-SUK.

- > Hæv nålen.
- > Sluk maskinen, og tag stikket ud af stikkontakten.
- > Fjern syfoden.
- > Løsn fastgørelsesskruen (1) med skruetrækkeren, og træk nålen nedad og væk.
- > Hold broderinålen (2) med den flade side bagud.
- > Skub nålen helt op indtil stop (3).



## 2.6 Trådning

### Forberedelse trådning

- > Nålen hæves ved tryk på knappen «Nål oppe/nede».
- > Syfoden hæves.

### Trådning af overtråd

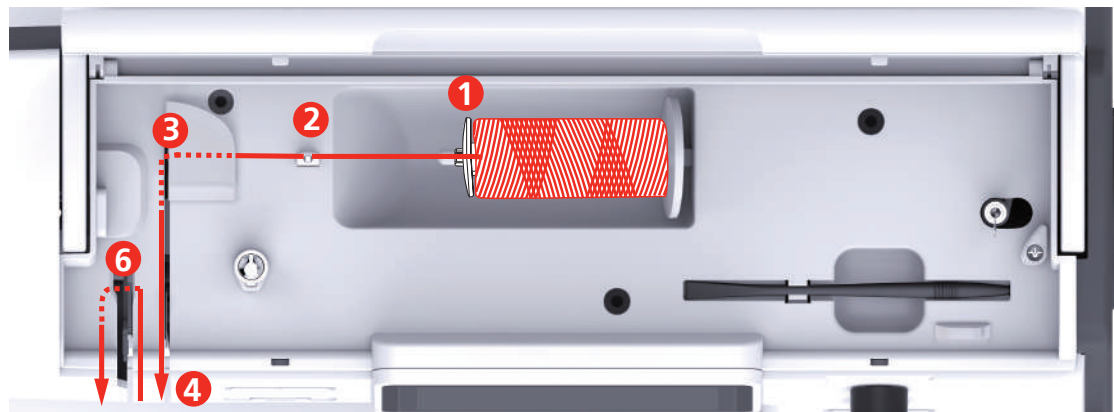

- |   |                     |    |                  |
|---|---------------------|----|------------------|
| 1 | Trådstop            | 7  | Føring           |
| 2 | Trådføring          | 8  | Føring           |
| 3 | Trådforspænding     | 9  | Trådningshåndtag |
| 4 | Trådspændingsskiver | 10 | Trådkrog         |
| 5 | Trådgiverdæksel     | 11 | Trådkniv         |
| 6 | Trådgiver           | 12 | Tråd             |

- > Sæt trådspolen på spoleholderen, så tråden afvikles med uret.
- > Sæt et trådstop på, der passer til trådspolen.

- > Tråden føres i gennem trådføreren.

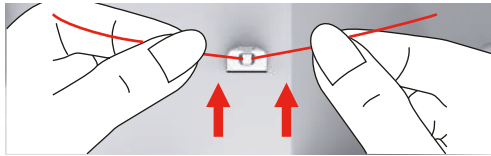

- > Tråden føres i gennem trådforspændingen.

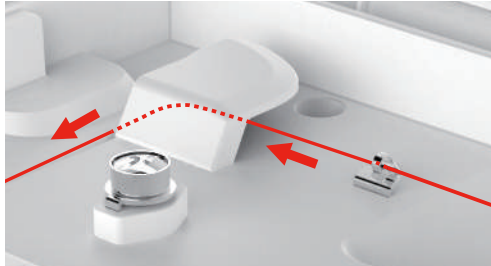

- > Tråd enden føres ned langs kanalen.



- > Tråden føres ned og rundt om trådgiver dækslet.

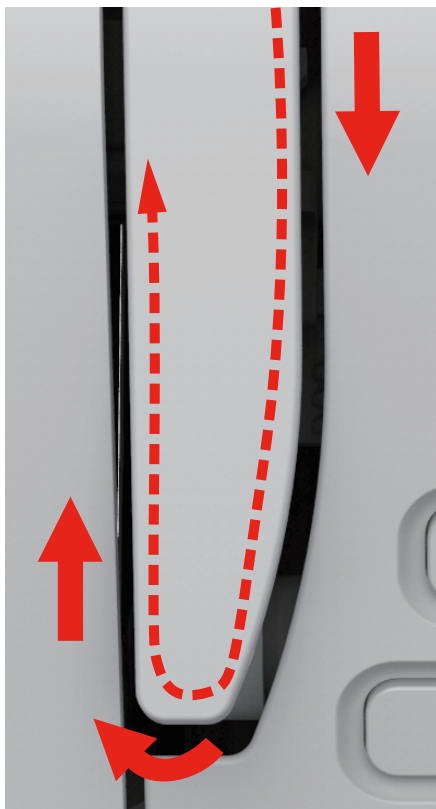



- > Tråden føres oppe fra højre mod venstre gennem trådgiveren og derefter ned igen.

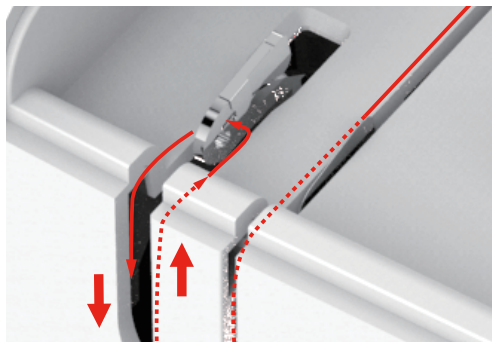

- > Før tråd gennem føringerne over nålen.
- > Sænk syfoden.

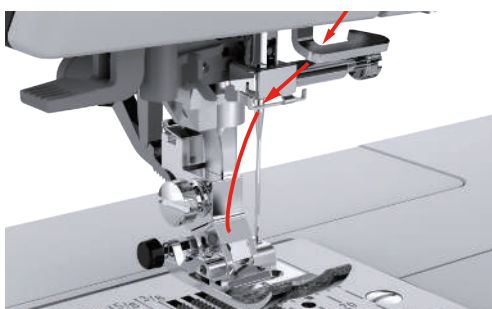

- > Trådningshåndtaget trykkes ned, indtil det klikker på plads.
  - Trådkrogen løber gennem nåleøjet.
  - For at undgå skader på nåletråderen bliver syfoden automatisk sænket.

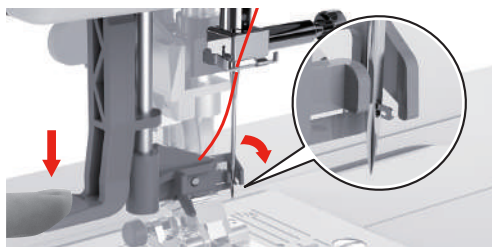

- > Tråden føres om trådføreren.
- > Før tråden foran nålen og under trådkrogen, og hold den her.

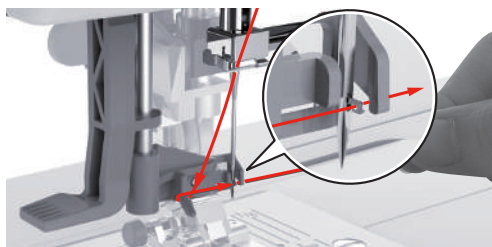

- > For at klippe overskydende tråd af, holdes tråden og trækkes forsigtig hen over trådkniven. **Bemærk:** Den højre trådkniv bruges kun ved trådning.

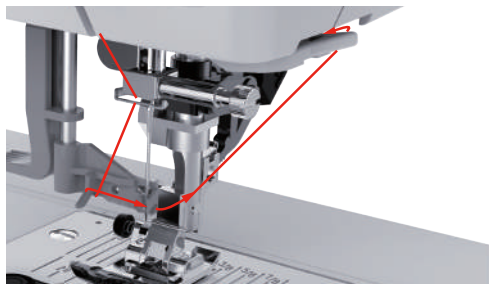
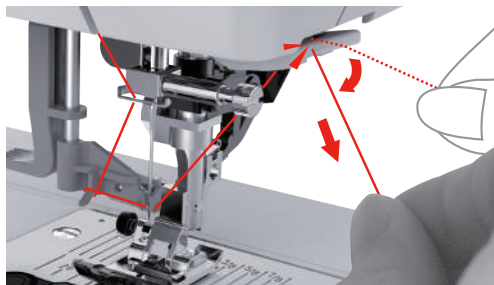

- > Løft trådningshåndtaget for at tråde tråden ind i nålen, idet tråden holdes løst.
  - Trådkrogen trækker sig tilbage og trækker tråden gennem nåleøjet til en løkke.
- > Træk tråden helt gennem nåleøjet.

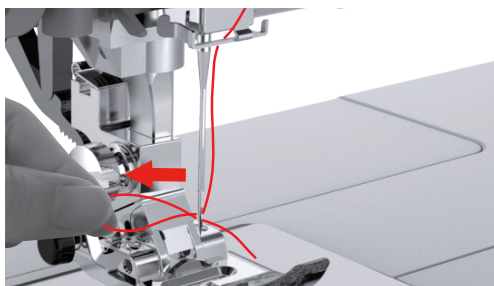

### Spoling af undertråd

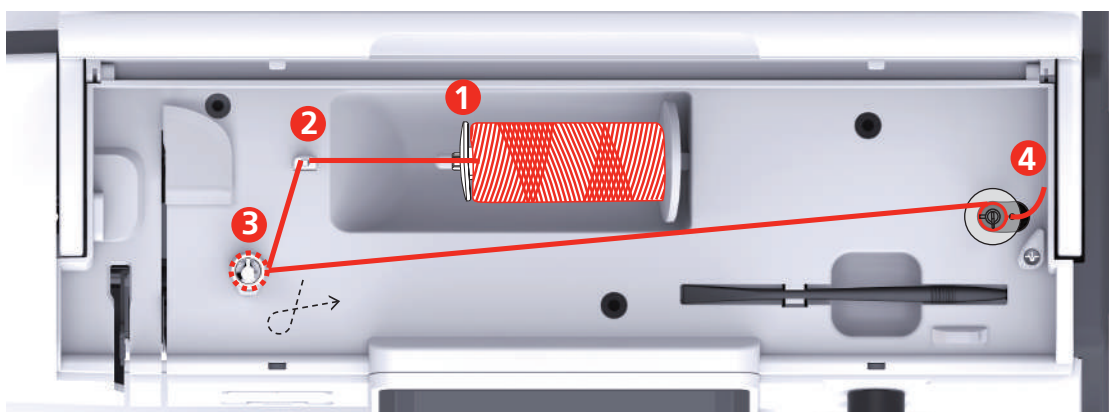

- 1 Trådstop
- 2 Trådføring

- 3 Spoleforspænding
- 4 Spoleholder

- > Træk trådnætet over trådspolen for at forhindre at glatte tråde slår knuder eller knækker.

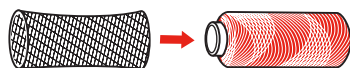

- > Trådspole og trådstop sættes på spoleholderen. Ved mindre trådspoler bruges de små trådstop.

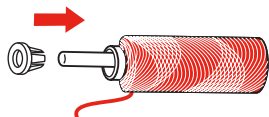

- > Tråden føres i gennem trådføreren.

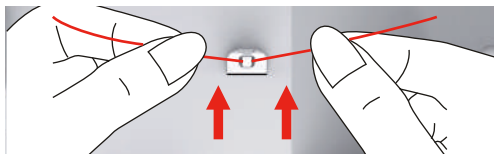

- > Før tråden i pilens retning omkring spoleforspændingen.

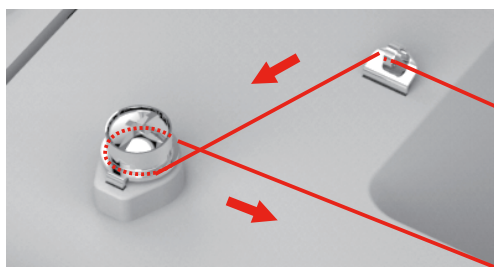

- > Enden af tråden trækkes gennem et af de indvendige huller i spolen, og den tomme spole placeres på spoleenheden.

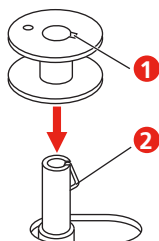

- > Flyt spolen til højre position.

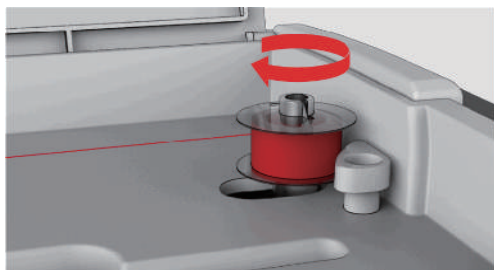

- Som en kontrol blinker «Start/Stop»-knappen og spole skærmen vises.

- > Tråd enden holdes fast med en hånd.

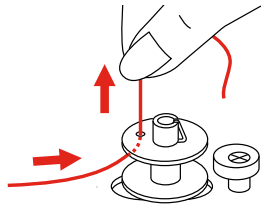

- > Tryk på knappen «Start/Stop» for at starte spoleprocessen i nogle få omdrejninger og stoppe den igen, så tråden sidder fast på spolen.
- > Klip trådens enden over de indvendige huller.
- > Tryk på knappen «Start/Stop» for at fortsætte spoleprocessen.
- > Tryk på knappen «Start/Stop» for at stoppe spoleprocessen.
- > Skub spoleenheden til venstre i udgangsposition.

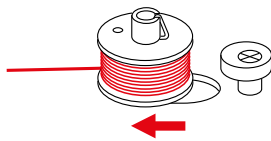

- > Spolen tages af og tråden klippes.

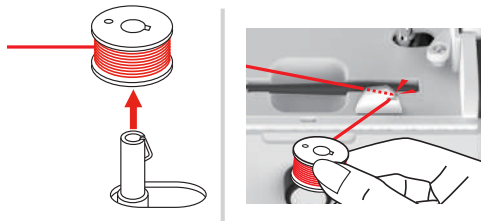

## Trådning af undertråd

### PAS PÅ

Nålen knækker på grund af uregelmæssigt opspolet tråd

Tråd, der ikke er opspolet regelmæssigt på spolen, kan medføre, at nålen knækker, eller give forkert trådspænding.

- > Brug kun regelmæssigt opspolet tråd.

Forudsætning:

- Nålen er hævet.
  - Syfoden er hævet.
  - Maskinen er slukket.
- > For at åbne spoledækslet skal du skubbe håndtaget til højre og åbne spoledækslet.

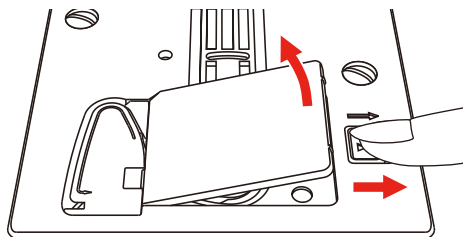

- > Indsæt den nye spole, så tråden er spolet mod uret.

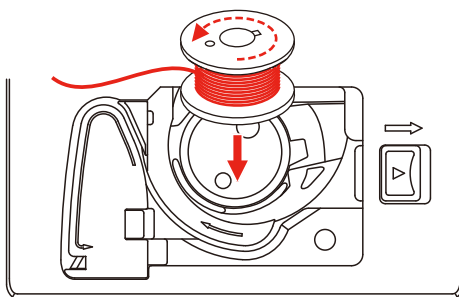

- > Tråden føres gennem slidsen (1).

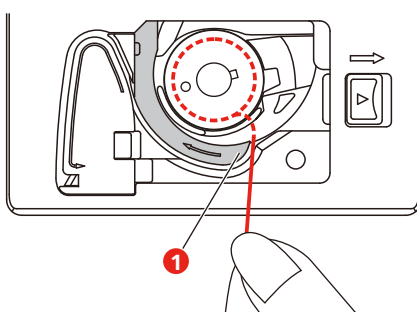

- > Tryk let på spolen.
- > Følg pilemarkeringen for at føre tråden ind i spoletrådføreren.

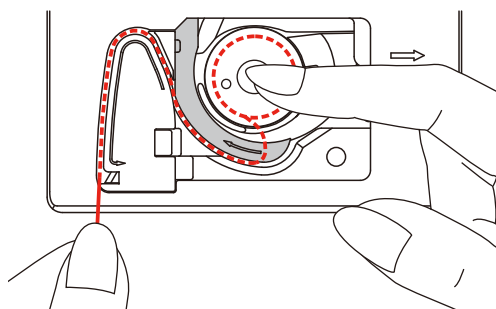

- > Træk tråden hen over trådkniven (2) for at klippe den overskydende tråd af.

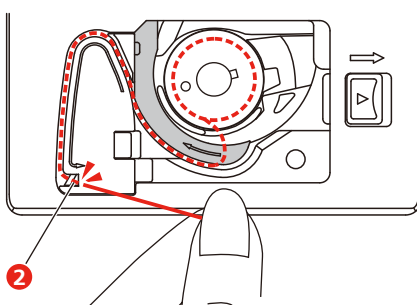

- > Luk spoledækslet.

## 2.7 Vælg broderimotiv

Alle broderimotiver kan enten broderes direkte eller kombineres og ændres med de funktioner, broderimaskinen tilbyder. Alle broderimotiver findes i slutningen af denne brugsanvisning. Desuden kan broderimotiver fra personlig hukommelse eller fra USB-stik (ekstra tilbehør) indlæses.



- > Tryk på ikonet «Home».
- > Vælg skrifttype, broderimotiv eller et motiv fra din egne designs.

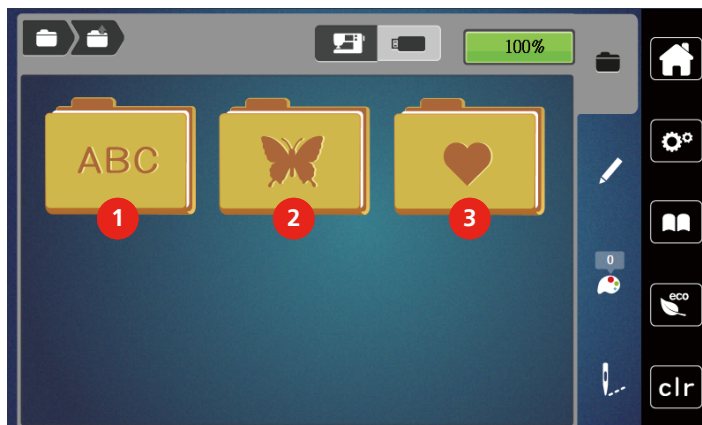

- |   |              |   |                     |
|---|--------------|---|---------------------|
| 1 | Skrifttype   | 3 | Egne broderimotiver |
| 2 | Broderimotiv |   |                     |

## 2.8 Broderirammer

### Oversigt broderiramme udvalg

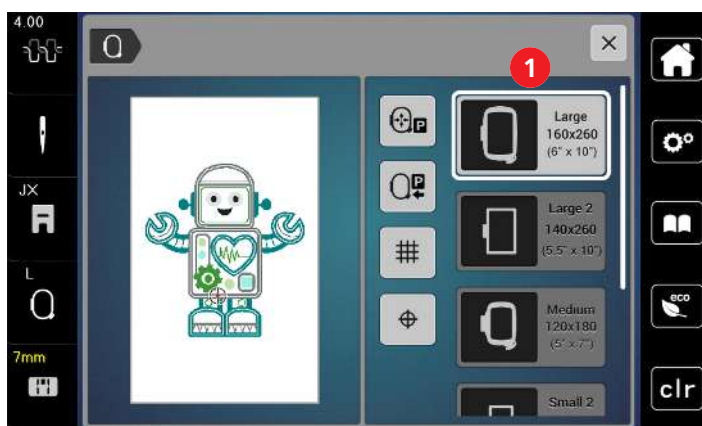

- 1 Valg af broderiramme

### Vælg broderiramme

Det bedste broderiresultat opnås, når den mindst mulige broderiramme til broderimotivet vælges. Broderimotivet har en standard størrelse, som vises.

Forudsætning:

- Broderimotiv er valgt.



- > Tryk kort på «Broderiramme skærm/Broderiramme valg».
  - Den aktuelle monterede broderiramme vises.
  - Maskinen vælger automatisk den optimale broderiramme til størrelsen på broderimotivet.
  - Hvis den forudindstillede broderiramme ikke er tilgængelig, kan der vælges en anden broderiramme.
  - Hvis der bruges en anden broderiramme, end den valgte, betragtes den monterede broderiramme som aktiv og broderimotivet vil blive justeret i overensstemmelse hermed.
- > Den ønskede broderiramme vælges.

### Rivestabilisering

Rivestabilisering giver broderietprojektet mere stabilitet. Rivestabilisering er velegnet til alle vævede materialer, og dem der ikke er elastisk. Der kan anvendes 1 eller 2 lag. Rivestabilisering fås i flere forskellige tykkelser. Stabiliseringen vil blive siddende under større broderede flader. Rivestabiliseringen sprøjtes med en spraylim og fikseres på vrangside af stoffet. Efter broderiet er lavet færdigt, trækkes det overskydende stabiliseringsmateriale forsigtigt af.

### Stabilisering, der klippes af

Stabiliseringsmateriale giver broderietprojektet mere stabilitet. Stabilisering, der klippes af egner sig til elastiske materialer. Der kan anvendes 1 eller 2 lag. Stabiliseringsmateriale fås i flere forskellige tykkelser. Stabiliseringen vil blive siddende under større broderede flader. Stabiliseringsmateriale sprøjtes med en spraylim og fikseres på vrangside af stoffet. Efter broderiet er lavet færdigt, klippes det overskydende stabiliseringsmateriale forsigtigt af.

### Brug af spraylim

Det anbefales at anvende spraylim til alle elastiske og glatte materialer og strik. Det forhindrer at stoffet trækkes og glider fra hinanden. Applikationerne er præcist fastsat af spraylimen. Spraylimen bør ikke anvendes i nærheden af maskinen.

- > Brug limen med omtanke og sprøjt kun på stabiliseringsmateriale med en afstand på 25 – 30 cm (9 – 12 inch).
- > Læg stoffet og det påsprayedede stabiliseringsmateriale glat sammen og tryk det sammen.
- > Mindre dele såsom lommer eller kraver, fikseres på stabiliseringsmateriale.
- > For at undgå mærker fra broderirammen, f.eks. ved fløjl og fleece, sprayer stabiliseringsmateriale før det opspændes i rammen.
- > Fikserer de dele, der skal broderes.
- > Fjern limrester, før maskinen startes.

### Spraystivelse til yderligere afstivning

Spraystivelse er ideelt til afstivning af fine, bløde eller løstvævede materialer. Anvend altid en ekstra stabilisering sammen med spraystivelsen.

- > Spray det område, der skal broderes på.
- > Lad stoffet tørre. Hvis det er nødvendigt kan det stryges forsigtigt tørt med strygejern.

### Brug af strygeindlæg

Strygeindlæg findes i en lang række tykkelser. Det anbefales at vælge et strygeindlæg som løser sig let fra udgangs materialet. Eget til alle stoffer, som let trækkes f.eks. strækmaterialer såsom trikot og jersey.

- > Indlægget stryges på stoffets vrangside, med et varmt strygejern.

### Brug af selvklæbende indlæg

Eget til sarte stoffer som jersey eller silke eller broderiprojekter, som ikke kan spændes i ramme.

- > Indlægget spændes op i broderirammen, så papirsiden vender opad.

- > Rids i papiret med en saks, for at fjerne papiret i rammeområdet.
- > Anbring stoffet på den klæbende side og tryk det sammen.
- > Fjern limrester, før maskinen startes.

### Brug af vandopløseligt stabiliseringsmateriale



Ved blondebroderi anbefales det at opspænde 1 – 3 lag vandopløseligt stabiliseringsmateriale i broderirammen. Da broderimotivet ikke er broderet på noget stof, er det kun trådmotivet, der bliver liggende. Forbind altid først blondemotiver med få sting, ellers falder de fra hinanden.

Vandopløseligt stabiliseringsmateriale er egnet til lette stoffer og til fine gennemsigtige materialer, hvor andre indlæg ville skinne igennem samt til blondebroderi. Indlægget fjernes med varmt vand efter broderiet er lavet. Vandopløselig stabilisering giver en ideel beskyttelse af materialer med en tyk eller løkket luv som frotté. Det forhindres tillige at stingene synker ned i materialet og at der opstår synlige løkker mellem stingene.

- > Stabiliseringsmaterialet placeres underside af stoffet.
- > Brug hvis det er nødvendigt en fikseringsspray.
- > Stoffer med luv forstærkes ekstra med et passende indlæg på retsiden og fastgøres med et par hæftesting hvis det er nødvendigt.
- > Spænd alle lagene op i broderirammen.
- > Efter det er broderet, vaskes broderimotivet og blonden lægges fladt til tørre.

### Forberedelse broderiramme

Broderirammen består af en ydre og en indre ramme. Hver broderiramme har en tilsvarende broderiskabelon. Broderiområdet er markeret med 1 cm (0,39 inch) brede kvadrater. Midten er markeret med et hul og tværgående linjer. De ønskede markeringer kan overføres til materialet.

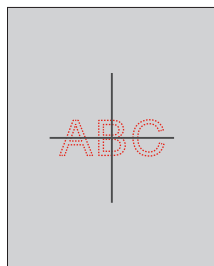

- > Skruen (1) eller grebet (2) på den yderste ramme løsnes.
  - Hvis der bruges en ny type stof, skal trykket justeres ved at dreje skruen.

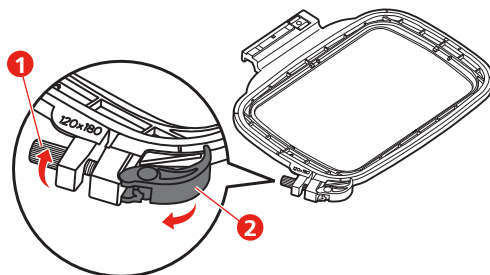



- > Den inderste ramme tages ud.

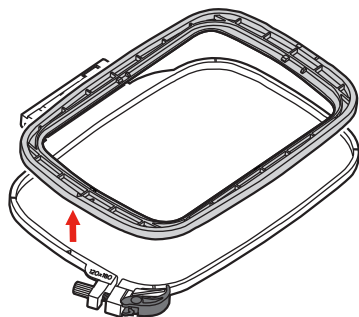

- > Broderiskabelonen (1) lægges ind i den inderste ramme så ordet bernette befinder sig foran ved pilemarkeringen og den går i hak.

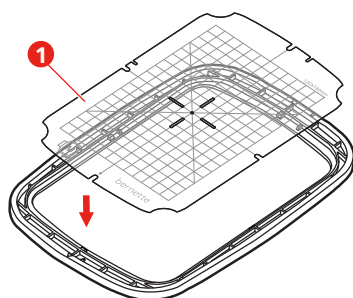

- > Stoffet placeres under den inderste ramme, så det er mindst 2 cm over rammen.
- > Midtpunktet af broderimotivet placeres i centrum af skabelonen.
- > Stoffet og den inderste ramme placeres på den yderste ramme. Pilemarkeringerne på de to rammedele skal være ud for hinanden.

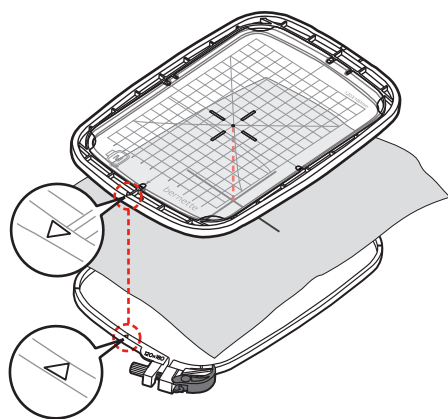

- > Rammerne presses ind i hinanden. Stoffet må ikke forskubbe sig.
- > Stoffet spændes stramt op i broderirammen.
- > Grebet (2) lukkes. Hvis det er nødvendig stammes skruen (1).
- > Den inderste ramme skal stikke ca. 1 mm ud på undersiden, dette forhindrer at rammen sidder fast i stingpladen.
- > Grebet (2) bruges til hurtig og nem udskiftning ved den samme stoftype.

- > Broderiskabelonen tages ud af broderirammen.

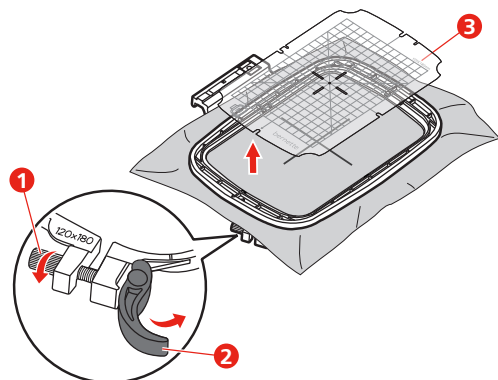

### Sæt broderiramme på

- > Nålen hæves.
- > Hæv broderifoden.
- > Placer broderirammen under broderifoden.
- > Broderirammen skubbes ind i broderimodulet, indtil det klikker på plads.
  - En broderiramme er monteret.

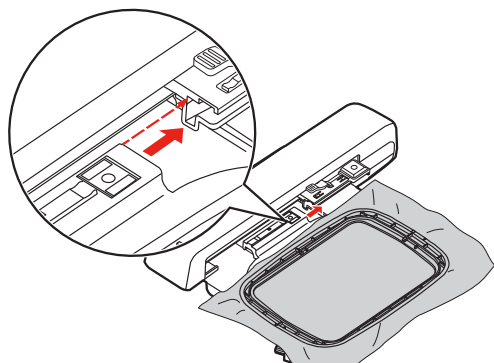

- > For at fjerne broderirammen trykkes på sikkerhedsgrebet og broderirammen trækkes bagud.

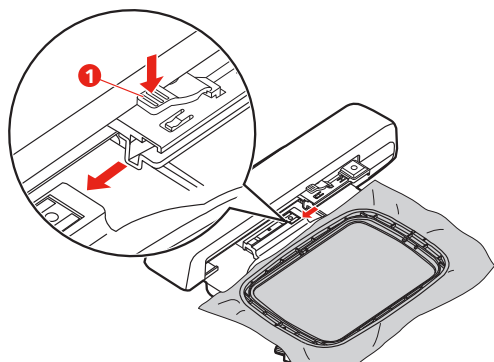

## Oversigt broderifunktioner

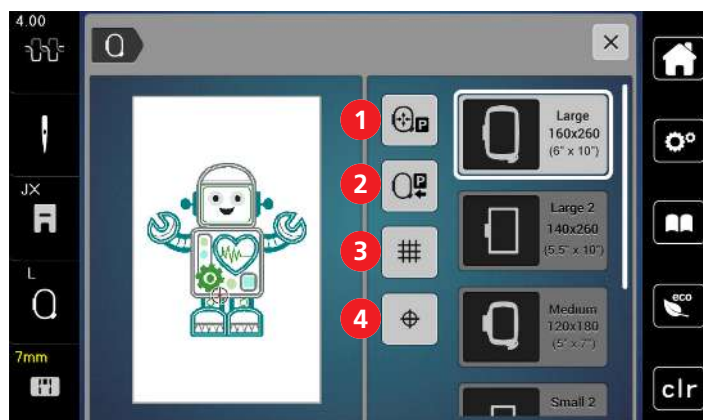

- |   |                                  |   |                  |
|---|----------------------------------|---|------------------|
| 1 | Centrere broderirammen til nålen | 3 | Gitter tænd/sluk |
| 2 | Parkere broderiram               | 4 | Motivmidte       |

### Vælg motivmidte

Broderirammen placeres, så nålen er nøjagtigt over midten af broderimotivet eller over mønsterbegyndelse.



- > Tryk på «Broderiramme skærm/Broderiramme valg».



- > Tryk på «Motiv midte» for at placere broderirammen således, at nålen befinder sig nøjagtigt over broderimotivets midte.
- > Tryk igen på «Motiv midte» for at placere broderirammen således, at nålen befinder sig nøjagtigt over motivets begyndelse.

### Centrere broderirammen til nålen

Flytning af broderirammen letter trådning af overtråden, når nålen er i nærheden af broderirammen.



- > Tryk på «Broderiramme skærm/Broderiramme valg».



- > Tryk på «Centrere broderirammen til nålen» for at flytte broderirammen ind til midten.
- > Tråd overtråden.



- > Tryk på knappen «Start/Stop» for at bevæge broderirammen tilbage til den sidste position.

### Parkere broderiram

Broderirammen kan positioneres til opbevaring af broderimodulet.



- > Tryk på «Broderiramme skærm/Broderiramme valg».
- > Fjern broderirammen.



- > Tryk på «Flyt broderirammen til venstre» for at bevæge broderirammen horisontalt til venstre.



- > Tryk på knappen «Start/Stop» for at bevæge broderiarmen tilbage til den seneste position.

### **Gitter tænd/sluk**

Ved at vise rammens midte og gitterpunkter er det nemmere at placere broderimotivet.



- > Tryk på «Broderiramme skærm/Broderiramme valg».



- > Tryk på «Gitter tænd/sluk» for at vise rammemidten på skærbilledet.
- > Tryk igen på «Gitter tænd/sluk» for at vise gitterpunkterne.
- > Tryk igen på «Gitter tænd/sluk» for at skjule rammemidten og gitterpunkterne.

## 3 Setup-program

### 3.1 Broderiindstillinger

#### Indstil overtrådsspændingen

Ændringer af overtrådens spænding i setup-programmet påvirker alle broderimotiver.



> Tryk på «Setup-program».



> Tryk på «Broderiindstillinger».



> Tryk på «Indstil overtrådsspændingen».  
> Indstil overtrådsspændingen.

#### Indstil den maksimale hastighed

Med denne funktion kan den maksimale hastighed indstilles.



> Tryk på «Setup-program».



> Tryk på «Broderiindstillinger».



> Tryk på «Maksimal broderihastighed».  
> Indstil den maksimale hastighed.

#### Kalibrering af broderiramme

Kalibrering af broderirammen er justering af nålen i forhold til midten af rammen.

Forudsætning:

- Broderimodulet er tilsluttet, og broderirammen med den passende broderiskabelon er monteret.



> Tryk på «Setup-program».



> Tryk på «Broderiindstillinger».



> Tryk på «Kalibrering af broderiramme».  
– Maskinen registrerer automatisk broderirammen og bevæger sig til midten af broderirammen.

- > Nålen placeres i midten, ved hjælp af pileknapperne på skærmen og bekræftes.

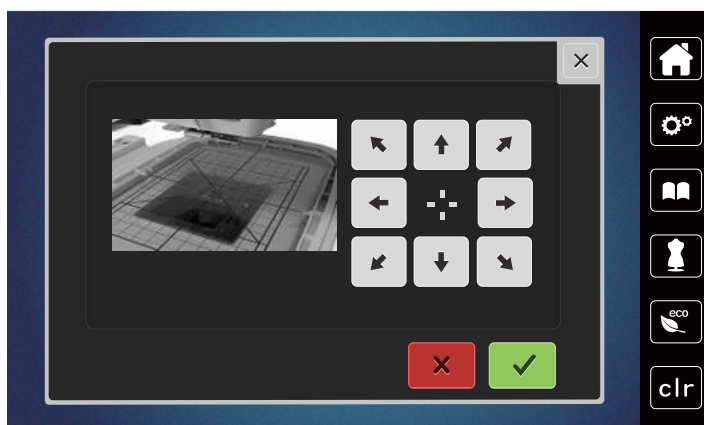

### Slå hæftesting fra



- > Tryk på «Setup-program».



- > Tryk på «Broderiindstillinger».



- > Tryk på «Hæfttesting tænd/sluk».
- > Tryk på kontakten i nederste venstre område for at deaktivere hæfttestingene.
  - Der sys ingen hæfttesting og undertråden skal hentes op manuelt ved broderistart.
- > Tryk igen på kontakten for at aktivere hæfttestingene.

### Indstil trådklip



- > Tryk på «Setup-program».



- > Tryk på «Broderiindstillinger».



- > Tryk på «Trådklipindstillinger».



- > Tryk på kontakten øverst på skærmen (1) for at slukke automatisk trådklip før et trådskit.
- > Tryk igen på kontakten øverst på skærmen (1) for at aktivere automatisk trådklip før et trådskit.
- > Tryk på kontakten i skærmens nederste område (2) for at deaktivere manuelt trådklip efter broderingen.
  - Maskinen stopper ikke for trådklip.
- > Tryk på kontakten i skærmens nederste område (2) for at aktivere manuelt trådklip efter broderingen.
  - Maskinen stopper efter ca. 7 sting.

- > Den resterende tråd klippes manuelt.

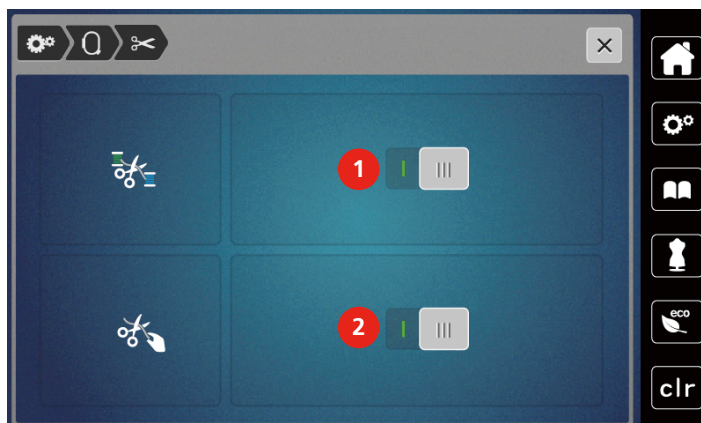

### Justér højden på broderifoden



- > Tryk på «Setup-program».



- > Tryk på «Broderiindstillinger».



- > Tryk på «Indstilling af stoftykkelse».
- > Drej på den «øverste multifunktionsknop» eller den «nederste multifunktionsknop», eller tryk på «Plus» eller «Minus» for at indstille afstanden mellem broderifoden og stingpladen.

### 3.2 Vælg brugerdefinerede indstillinger



- > Tryk på «Setup-program».



- > Tryk på «Personlige indstillinger».
- > Vælg den ønskede skærmfarve.



### 3.3 Overvågningsfunktioner

#### Indstil overtrådsindikator



> Tryk på «Setup-program».



> Tryk på «Kontrolfunktioner».



> Tryk på kontakten øverst på skærmen for at slukke overtrådsindikatoren.

> Tryk igen på kontakten for at tænde overtrådsindikatoren.

#### Indstil undertrådsindikator



> Tryk på «Setup-program».



> Tryk på «Kontrolfunktioner».



> Tryk på kontakten nederst på skærmen for at slukke undertrådsindikatoren.

> Tryk igen på kontakten for at tænde undertrådsindikatoren.

### 3.4 Indstil lyd



> Tryk på «Setup-program».



> Tryk på «Tænding/slukning af lyd» for at slukke alle lyde.

> Tryk igen på «Tænding/slukning af lyd» for at tænde alle lyde.

### 3.5 Maskinens indstillinger

#### Indstil skærmens lysstyrke

Skærmens lysstyrke kan indstilles til brugerens behov.



> Tryk på «Setup-program».



> Tryk på «Maskinindstillinger».



> Tryk på «Skærmindstillinger».

> Indstil skærmens lysstyrke i skærmens øverste område.



## Skærmmalibrering

Yderligere oplysninger om dette emne finder du i kapitlet Tillæg under Afhjælpning af fejl i slutningen af brugsanvisningen.



> Tryk på «Setup-program».



> Tryk på «Maskinindstillinger».



> Tryk på «Kalibrering af skærm».

> Tryk på krydsene efter hinanden med pegepenen.



## Tilbage til grundindstillingen

**ADVARSEL:** Med denne funktion slettes alle individuelt oprettede indstillinger.



> Tryk på ikonet «Setup-Program».



> Tryk på ikonet «Maskine indstillinger».



> Tryk på ikonet «Grundindstilling».



> Tryk på ikonet «Grundindstilling broderi».

> Tryk på ikonet «Bekræft» og genstart maskinen, for at gendanne alle grundindstillinger.

## Opdater maskinens firmware

Du kan downloade maskinens aktuelle firmware og en detaljeret trin-for-trin-vejledning for opdateringsprocessen på <https://www.bernette.com>. Personlige data og indstillinger bliver automatisk overført, ved en firmware opdatering.

**PAS PÅ****USB-stik (ekstra tilbehør) bliver fjernet for tidligt**

Firmwaret bliver ikke opdateret, og maskinen kan ikke anvendes.

> Fjern først USB-stikket (ekstra tilbehør), når opdateringen er succesfuldt gennemført.

> USB-stik (ekstra tilbehør), FAT32 formateret, med den nye firmwareversion tilsluttes i USB-porten på maskinen.



> Tryk på «Setup-program».



> Tryk på «Maskinindstillinger».



> Tryk på «Maskindata».

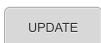

> Tryk på «Opdatering» for at opdatere maskinens firmware.

**Kontroller firmwareversionen**

Maskinens firmwareversion vises.



> Tryk på «Setup-program».



> Tryk på «Maskinindstillinger».



> Tryk på «Maskindata».

**Kontroller det samlede antal sting**

Maskinens samlede stingantal samt antallet af sting, der er syet, siden maskinen sidst blev serviceret af en bernette-forhandler, vises.

Når der er syet 4.000.000 sting siden seneste service, vises symbolet  som tegn på, at maskinen bør serviceres hos en bernette-forhandler.



> Tryk på «Setup-program».



> Tryk på «Maskinindstillinger».



> Tryk på «Maskindata».

## Valg af sprog

Sproget kan indstilles på touchskærmen, alt efter kundens ønske.



> Tryk på «Setup-program».



> Tryk på «Maskinindstillinger».



> Tryk på «Sprogvalg».

> Vælg det ønskede sprog.

## 4 Systemindstillinger

### 4.1 Åben vejledning

I vejledningen får du oplysninger og forklaringer om forskellige områder indenfor broderi.



- > Tryk på ikonet «Vejledning».
- > Vælg det ønskede emne for at få informationer.

### 4.2 Brug af eco-modus

Hvis arbejdet afbrydes i en længere periode, kan maskinen indstilles på sparemodus. Knapperne på skærmen er låst og maskinen kan ikke startes.



- > Tryk på «eco-modus».
  - Skærmen slukker. Strømforsbruget reduceres, og slyset bliver slukket.

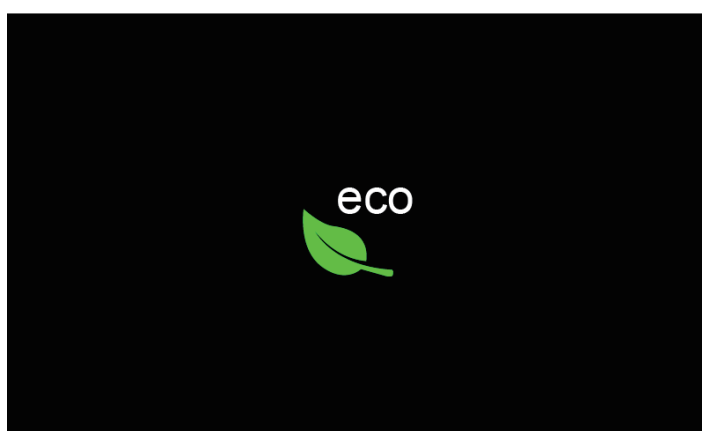

- > Tryk på «eco-modus» på skærmen.
  - Maskinen er igen klar til brug.

### 4.3 Slet alle ændringer med «clr»

Alle ændringer på mønstrene kan nulstilles til grundindstillingen. Undtaget herfra er gemte mønstre, som er gemt i den personlige hukommelse, og overvågningsfunktioner.



- > Tryk på «Slet indstillinger».

## 5 Kreativt broderi

### 5.1 Oversigt broderi

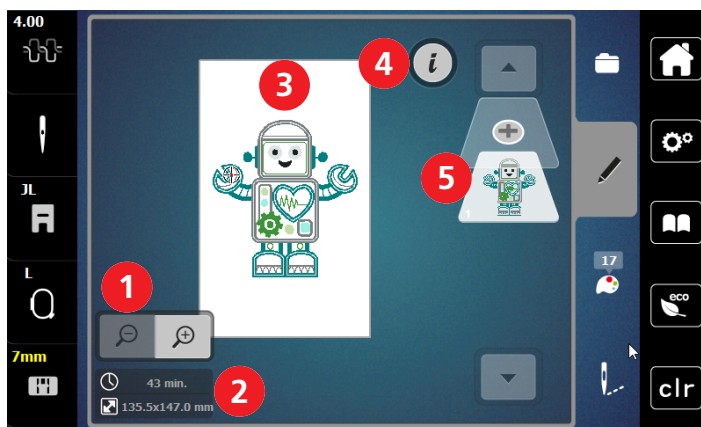

- |   |  |   |                                |
|---|--|---|--------------------------------|
| 1 | Forstør, reducer eller flyt billedet af broderimotivet | 4 | i-dialog                       |
| 2 | Broderitid/størrelse broderimotiv i mm                 | 5 | Tilføj brodermotivets niveauer |
| 3 | Broderiområde  |   |                                |

### Vælg og udskift broderimotiv



- > Tryk på «Udvalg».



- > Tryk på «Indlæs broderimotiv».
- > Vælg et nyt broderimotiv.

## Oversigt redigerer broderimotiv

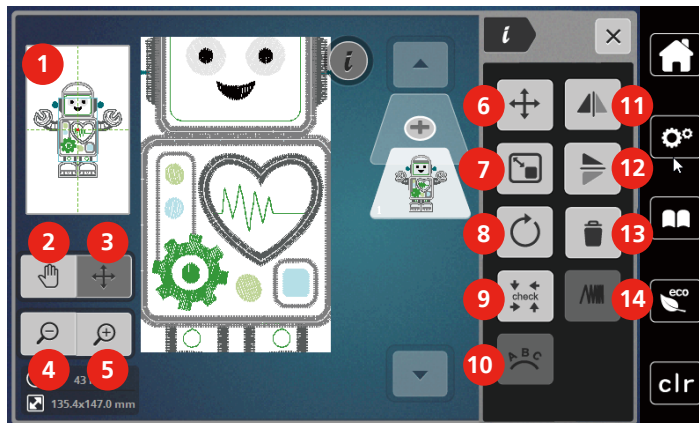

- |   |   |    |                              |
|---|---|----|------------------------------|
| 1 | Vis alle                                | 8  | Rotere broderimotiv          |
| 2 | Flyt billedet                           | 9  | Check broderimotiv størrelse |
| 3 | Flyt billedet af broderimotivet         | 10 | Manipulering af tekst        |
| 4 | Billedet reduceres                      | 11 | Spejlvending venstre/højre   |
| 5 | Billedet forstørres                     | 12 | Spejlvending op/ned          |
| 6 | Flyt broderimotiv                       | 13 | Slet                         |
| 7 | Proportionalt ændring af broderimotivet | 14 | Ændre stingtæthed            |

### Flyt broderimotiv

- > Vælg broderimotiv.
- > Tryk på «i-dialog».



- > Tryk på «Flyt broderimotiv».
- > For at flytte broderimotivet i tværgående retning (horisontalt), drejes på den «øverste multifunktionsknop».
- > For at flytte broderimotivet i på langs (vertikalt), drejes på den «nederste multifunktionsknop», eller trykkes på broderimotivet, hold det nede og bevæg broderimotivet frit.
  - Forskydningen vises i ikonerne med de gule rammer.

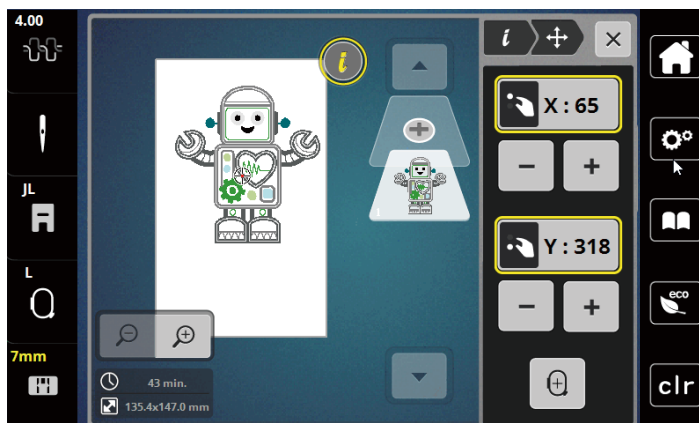

- > Tryk på «Motiv midte».
  - Broderimotivet vil igen blive flyttet tilbage i midten af broderirammen.

## 5.2 Vælg og udskift broderimotiv



> Tryk på «Udvalg».



> Tryk på «Indlæs broderimotiv».  
> Vælg et nyt broderimotiv.

## 5.3 Kontroller broderitid og broderimotiv størrelse

I valgmenuen «Rediger» nederst til venstre (1) er den forventede broderitid i minutter, og bredden og højden af broderimotivet vist i millimeter.

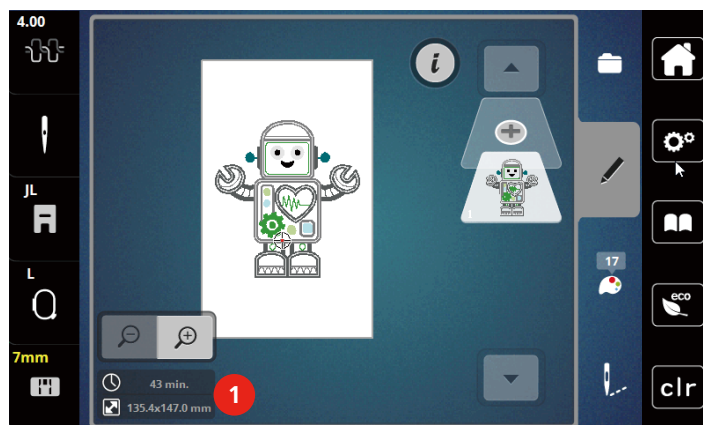

## 5.4 Regulere hastighed

Med hastighedsskyderen kan hastigheden reguleres trinløst.

- > For at reducere hastigheden, skubbes skyderen til venstre.
- > For at forøge hastigheden, skubbes skyderen til højre.

## 5.5 Redigere broderimotiv

### Oversigt redigerer broderimotiv

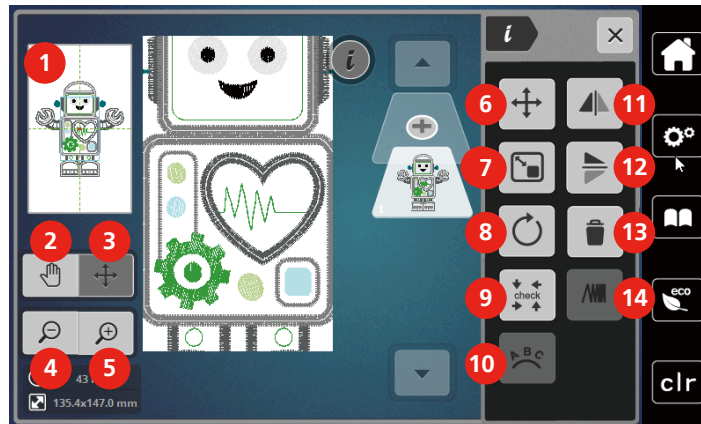

- |   |   |    |                              |
|---|---|----|------------------------------|
| 1 | Vis alle                                | 8  | Rotere broderimotiv          |
| 2 | Flyt billedet                           | 9  | Check broderimotiv størrelse |
| 3 | Flyt billedet af broderimotivet         | 10 | Manipulering af tekst        |
| 4 | Billedet reduceres                      | 11 | Spejlvending venstre/højre   |
| 5 | Billedet forstørres                     | 12 | Spejlvending op/ned          |
| 6 | Flyt broderimotiv                       | 13 | Slet                         |
| 7 | Proportionalt ændring af broderimotivet | 14 | Ændre stingtæthed            |

### Forstør billedet af broderimotivet

Billedet af broderimotivet kan forstørres. Billedet kan tilpasses med eller uden ændring af broderiets placering.

- > Vælg broderimotiv.
- > Tryk på «Billedet forstørres» for at redigere broderimotivets visning.



- > Tryk 1 til 9x på «Billedet forstørres» for at forstørre visningen af broderimotivet ét trin pr. gang.



- > Tryk 1 til 9x på «Billedet reduceres» for at gå tilbage til redigeringsmodus.

### Reducer billedet af broderimotivet

Billedet af broderimotivet kan reduceres. Billedet kan tilpasses med eller uden ændring af broderiets placering.

- > Vælg broderimotiv.
- > Tryk på «Billedet forstørres» for at forstørre broderimotivets visning.



- > Tryk 1 til 9x på «Billedet reduceres» for at reducere den forstørrede visning af broderimotivet ét trin pr. gang.



### Flyt billedet af broderimotivet

Billedet af broderimotivet kan flyttes. Motivet ændres ikke.

- > Vælg broderimotiv.
- > Tryk på «Billedet forstørres» for at redigere broderimotivets visning.



- > Tryk på «Flyt billedet».
  - Ikonet bliver mørkegråt.
- > Ændre billedet af broderimotivet.
  - Broderiets placering ændres ikke.



- > Tryk på «Billedet reduceres» for at gå tilbage til den foregående visning.

### Flyt det forstørrede billede af broderimotivet

Visningen af broderimotivet kan ændres ved at flytte broderipositionen.

- > Vælg broderimotiv.
- > Tryk på «Billedet forstørres» for at aktivere «Flyt broderimotiv».



- > Tryk på «Flyt broderimotiv».
  - Ikonet bliver mørkegråt.
- > Flyt broderimotivet.
  - Broderimotivet flyttes.



- > Tryk igen på «Billedet reduceres» for at gå tilbage til den foregående visning.

### Flyt broderimotiv

- > Vælg broderimotiv.
- > Tryk på «i-dialog».



- > Tryk på «Flyt broderimotiv».
- > For at flytte broderimotivet i tværgående retning (horisontalt), drejes på den «øverste multifunktionsknap».

- > For at flytte broderimotivet i på langs (vertikalt), drejes på den «nederste multifunktionsknap», eller trykkes på broderimotivet, hold det nede og bevæg broderimotivet frit.
  - Forskydningen vises i ikonerne med de gule rammer.

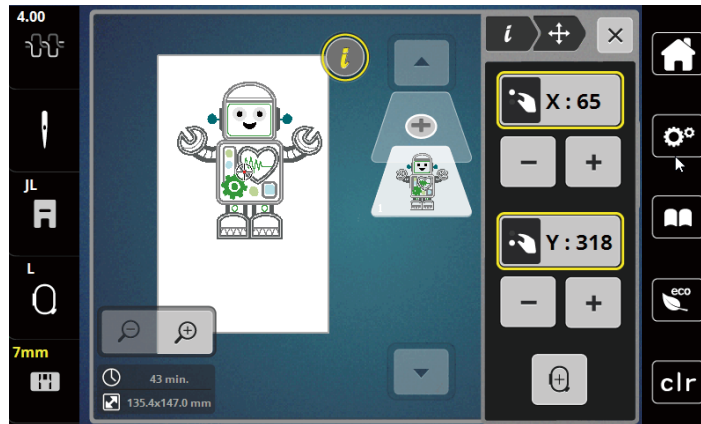

- > Tryk på «Motiv midte».
  - Broderimotivet vil igen blive flyttet tilbage i midten af broderirammen.

### Rotere broderimotiv



- > Vælg broderimotiv.
- > Tryk på «i-dialog».



- > Tryk på «Rotere broderimotiv».
- > Du roterer broderimotivet med uret ved at dreje «øverste multifunktionsknap» eller «nederste multifunktionsknap» mod højre eller trykke på «Plus».
- > Du roterer broderimotivet mod uret ved at dreje «øverste multifunktionsknap» eller «nederste multifunktionsknap» mod venstre eller trykke på «Minus».



- > Du roterer broderimotivet i 90°-trin ved at trykke på «Rotation af broderimotiv +90°».

### Ændre broderimotiv størrelsen proportional

Ændringen er begrænset til +/- 20%.



- > Vælg broderimotiv.
- > Tryk på «i-dialog».



- > Tryk på «Ændre størrelse på broderimotivet».
- > Du forstørrelser broderimotivet proportionalt ved at dreje «øverste multifunktionsknap» eller «nederste multifunktionsknap» mod højre eller trykke på «Plus».
- > Du formindsker broderimotivet proportionalt ved at dreje «øverste multifunktionsknap» eller «nederste multifunktionsknap» mod venstre eller trykke på «Minus».

## Spejlvend broderimotiv

Broderimotivet kan spejles både vertikalt /lodret og horisontalt/vandret.

- > Vælg broderimotiv.
- > Tryk på «i-dialog».



- > Tryk på «Spejlvending venstre/højre» for at spejle broderimotivet i tværgående retning (vertikalt/lodret).



- > Tryk på «Spejlvending op/ned» for at spejle broderimotivet i langsgående retning (horisontalt/vandret).

## Kontroller broderimotivets størrelse og placering

Det kan kontrolleres, om størrelsen af broderimotivet passer til den tiltænkte position/placering på stoffet.

- > Vælg broderimotiv.
- > Tryk på «i-dialog».



- > Tryk på «Kontroller broderimotiv størrelse».
  - Broderirammen flyttes, indtil nålen er på den position, der vises på skærmen.
  - Er broderimotivet stadig ikke placeret rigtigt, kan positionen ændres med «Multifunktionsknapperne oppe/nede». Derefter skal broderimotivets position kontrolleres igen.

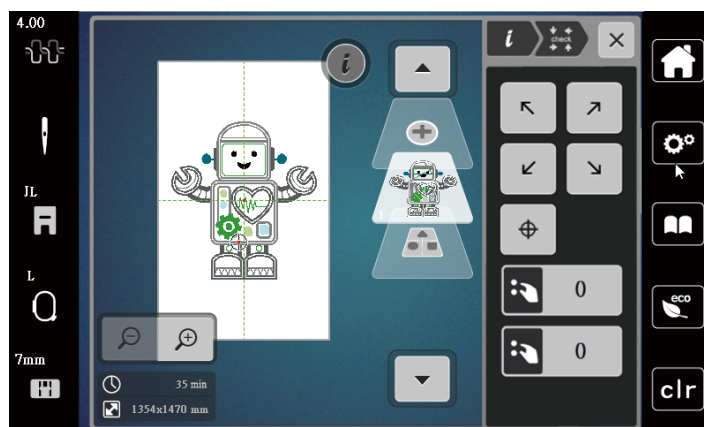

- > Tryk på «Motiv midte» for at flytte nålen til midten af broderimotivet.
- > For at flytte broderimotivet i tværgående retning (horisontalt), drejes på den «øverste multifunktionsknap».
- > For at flytte broderimotivet i på langs (vertikalt), drejes på den «nederste multifunktionsknap».

## Slet broderimotiv

Det aktive broderimotiv bliver slettet.

- > Vælg broderimotiv.
- > Tryk på «i-dialog».





> Tryk på «Slet».



> Tryk på «Bekræft» for at slette broderimotivet.

## 5.6 Skriv en tekst

### Oversigt broderiskrift

Broderimotiv	Navn
ABC	Swiss Block
A B C	Swiss Block vertikal
ABC	Childs Play
A B C	Childs Play vertikal
<b>ABC</b>	Victoria
<i>ABC</i>	Anniversary
أ ب ت	Arabic
А Б В	Cyrillic
א ב ג	Hebrew

### Skriv ord og sætninger

En tekst kan placeres hvor som helst inden for broderirammen. Hvis broderimotivet er anbragt uden for broderiområdet, bliver broderirammen vist med rødt på skærmen. På broderiramme skærmen kan du kontrollere, om broderimotivet kan broderes med en anden ramme. Hvis teksten ikke passer i nogen broderiramme, kan f.eks. enkelte ord kombineres med hinanden og placeres under hinanden, som vist i eksemplet nedenfor.



- > Vælg mappen «Skrifttyper».
- > Vælg skrifttype.
- > Tekst «Made to» indtastes.
- > Tryk på «Store bogstaver» (1) for at bruge store bogstaver (standardindstilling).
- > Tryk på «Små bogstaver» (2) for at bruge små bogstaver.
- > Tryk på «Tal og matematiske tegn» (3) for at bruge tal og matematiske tegn.

- > Tryk på «Specialtegn» (4) for at bruge specialtegn.



- > Tryk på «Slet» for at slette enkeltbogstaver i den indtastede tekst.



- > Tryk på «Bekræft» for at overtage teksten.



- > Tryk på «Broderiramme skærm/Broderiramme valg».
- > Vælg broderiramme.
- > Tryk igen på «Broderiramme skærm/Broderiramme valg» for at gå tilbage til redigeringsmodus.

### Redigere ord/sætninger



- > Tryk på «i-dialog».



- > Tryk på «Rotere broderimotiv».



- > Tryk på «Rotation af broderimotiv +90°» for at rotere teksten 90°.
- > «i» Tryk på (1).



- > Tryk på «Flyt broderimotiv».
- > Drej på «øverste multifunktionsknap», eller tryk på «Plus»/«Minus» for at flytte broderimotivet i tværgående retning (horisontalt).
- > Drej på «nederste multifunktionsknap» eller tryk på «Plus»/«Minus» for at flytte broderimotivet i langsgående retning (vertikalt).

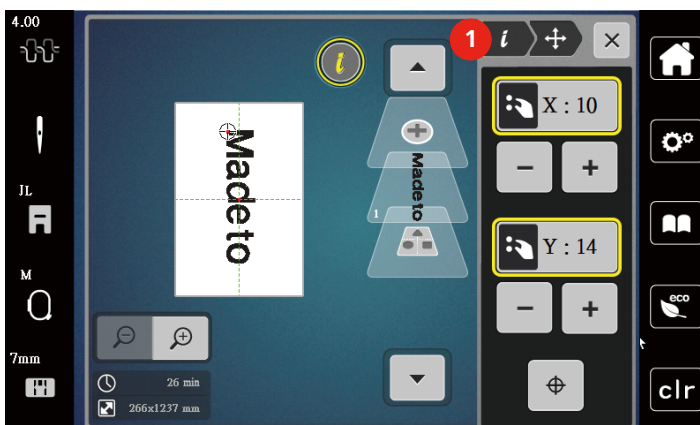



- > Tryk på «Tilføj motiv».
- > Indgiv tekst «create» og drej den.



- > Tryk på «Broderiramme skærm/Broderiramme valg».



- > Tryk på «Gitter tænd/sluk» for at kunne placere tekstlinjerne mere nøjagtigt.

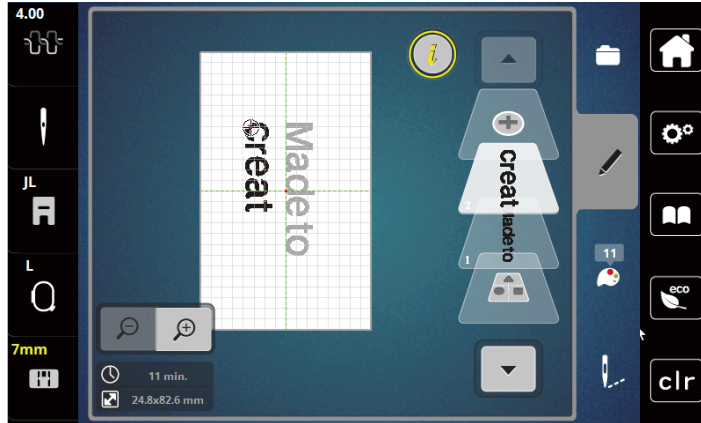

## Manipulering af tekst

Tekster kan laves bueformet. Denne funktion er kun justerbar for alfabeter.



- > Vælg Skrifttype-broderimotiv.
- > Tryk på «i-dialog».



- > Tryk på «WordArt».
- > Drej på «øverste multifunktionsknap» eller tryk på «Plus»/«Minus» for at ændre afstanden mellem tegnene i millimetertrin.
- > Drej «nederste multifunktionsknap» til venstre eller højre, eller tryk på «Plus»/«Minus» for at lave en bue med teksten opad eller nedad.

## Ændre stingtæthed



- > Vælg broderimotiv. Denne funktion er kun justerbar for alfabeter.
- > Vælg Skrifttype-broderimotiv.
- > Tryk på «i-dialog».



- > Tryk på «Ændre stingtype/stingtæthed».
- > Tryk på ikonet «Procent» for at indstille den ønskede stingtæthed.

## 5.7 Kombinere broderimotiver

### Kombinere broderimotiver



- > Vælg broderimotiv.
- > Tryk på «Tilføj motiv» (1).
- > Vælg endnu et broderimotiv.
- > Tryk på «Valg af alle broderimotiver» for at vælge hele broderimotiver.
  - Størrelsen på broderimotivkombinationen kan ikke ændres.

## Slet et enkelt broderimotiv

- > Vælg det broderimotiv, der skal slettes.
- > Tryk på «i-dialog».



- > Tryk på «Slet».



- > Tryk på «Bekræft».



## 5.8 Ændre broderimotiv farver

### Oversigt farve ændringer

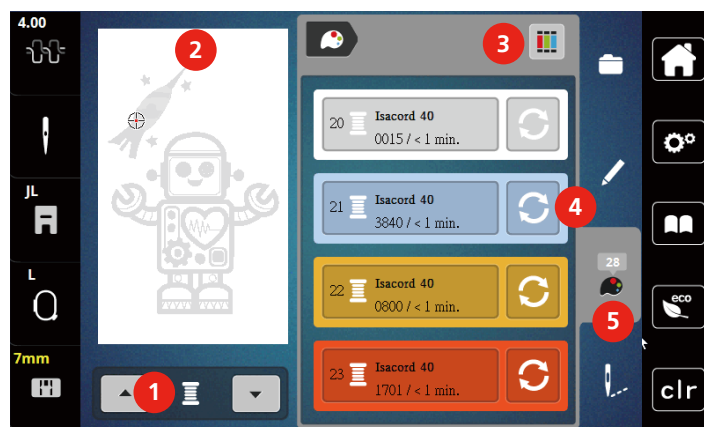

- |   |                             |   |                   |
|---|-----------------------------|---|-------------------|
| 1 | Broderimotiv farver         | 4 | Ændre farve       |
| 2 | Preview af den valgte farve | 5 | Farve information |
| 3 | Tildel trådmærke            |   |                   |

### Ændre farve

- > Vælg broderimotiv.
- > Tryk på «Farveinformationer».



- > Tryk på «Ændring af farve/producent» ved siden af den farve, der skal ændres.
- > Ændring af farver ved at søge efter emne.
  - Tryk på «Scroll» (6) i skærmens øverste højre område for at vise andre trådmærker.
- > Tryk på «Farvevalg ved hjælp af nummer» (7) for at vælge farve ved at indtaste farvenummeret.
- > Tryk på «Scroll» (8) i skærmens nederste højre område for at vise flere farver.



- > Vælg den ønskede farve.

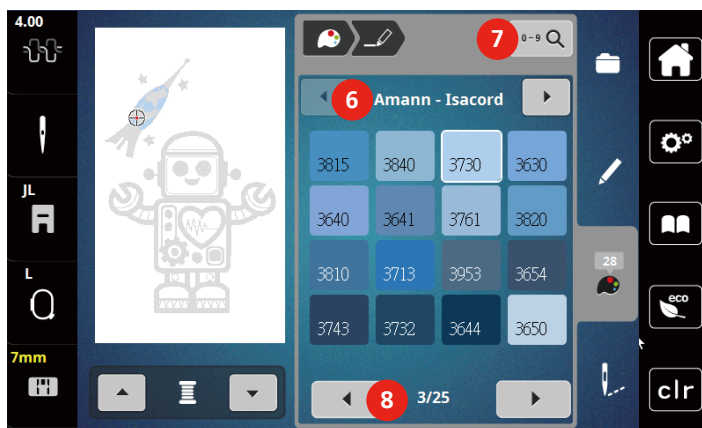

### Ændre trådmærke

- > Vælg broderimotiv.
- > Tryk på «Farveinformationer».



- > Tryk på «Tildel trådmærke».



- > Tryk på Scroll (1) for at se flere trådmærker.



- > Vælg trådmærke, og tryk på «Bekræft».
- Alle trådfarver i det valgte broderimotiv, bliver ændret til det valgte trådmærke.

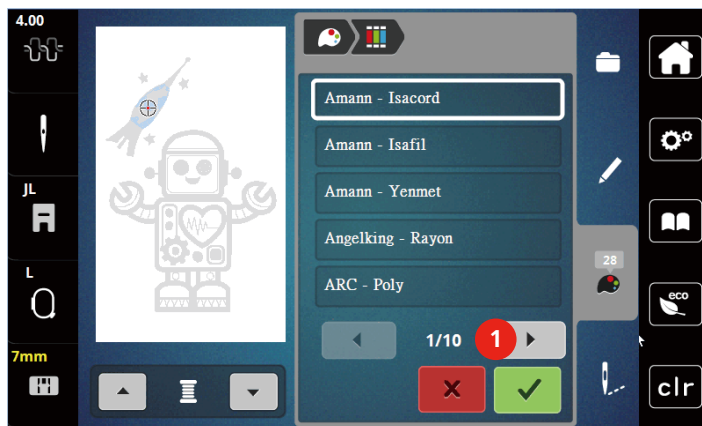



## 5.9 Broderimotivet broderes

### Oversigt broderimenu



- |   |                   |   |                                   |
|---|-------------------|---|-----------------------------------|
| 1 | Risting           | 4 | Klip forbindelsessting            |
| 2 | Flyt broderiramme | 5 | Flerfarvet broderimotiv tænk/sluk |
| 3 | Broderiforløb     | 6 | Farve information                 |

### Rifunktion

Ristingene kan sys langs broderimotivet. Det holder stof og stabiliseringsmaterialet bedre sammen.

- > Vælg broderimotiv.
- > Tryk på «Broderi».

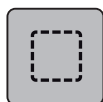

- > Tryk på «Risting» for at sy risting langs broderimotivet.
- > Tryk igen på «Risting» for at deaktivere ristingene.

### Flyt broderiramme

Hvis et broderiprojekt er så stort, at det er nødvendigt genopspænde det flere gange, kan broderimotivet let flyttes.

- > Vælg broderimotiv.
- > Tryk på «Broderi».



- > Tryk på «Flyt broderiramme».
- > For at flytte broderimotivet i tværgående retning (horisontalt), drejes «øverste multifunktionsknap».
- > For at flytte broderimotivet i lodret (vertikalt), drejes «nederste multifunktionsknap».

### Broderiforløb ved trådbrud

Hvis tråden knækker, kan du ved hjælp af kontrolfunktionen broderiforløb, igen placere nålen i broderimotivet.

- > Vælg broderimotiv.
- > Tryk på «Broderi».





- > Tryk på «Broderiforløb».
- I den venstre del af skærmen vises et komprimeret billede af broderimotivet. På den højre side er broderimotivet vist forstørret.

- **Genplacering via den kompakte visning**

- > Vælg ønsket position i den samlede visning (1) (2).

- **Genpositionering via sømbjælken**

- > Vælg bjælke på skærmen (3) (4)

- **Genpositionering via multifunktionsknapperne**

- > For at flytte broderirammen sting for sting, drejes «øverste multifunktionsknap».

- > For at flytte broderirammen i større trin, drejes «nederste multifunktionsknap».

- **Genplacering via lup**

- > Tryk på «Lup» (6) for at vælge det ønskede sting vha. indtastning.

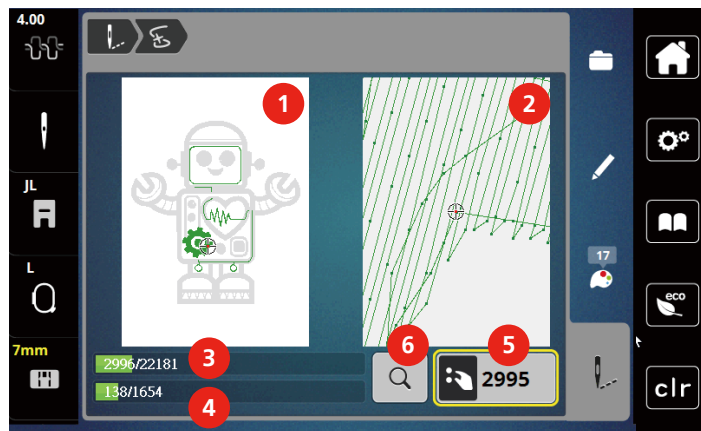

- Tallet i ikonet med den gule ramme (5), viser antal sting i broderiprocessen.

- > Flyt nålens position så langt tilbage, at den nye start foretages et par sting, før tråden gik i stykker.

## Klip forbindelsessting

Funktionen er aktiveret som standard og forbindelsesstingene klippes automatisk. Hvis funktionen er deaktiveret, skal forbindelsesstingene mellem broderimotiverne klippes manuelt.

- > Vælg broderimotiv.

- > Tryk på «Broderi».



- > Tryk på «Klip forbindelsessting» for at deaktivere funktionen.

- > Tryk igen på «Klip forbindelsessting» for at aktivere funktionen.



## Flerfarvet broderimotiv tænk/sluk

Flerfarvede broderimotiver kan også broderes monokrom.

- > Vælg broderimotiv.
- > Tryk på «Broderi».

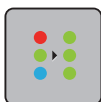

- > Tryk på «Flerfarvet broderimotiv tænk/sluk».
  - Broderimotivet broderes monokrom.

## Farve information

Hver farve af et broderimotiv kan vælges individuelt. Broderirammen flytter da til det første sting i den aktive farve. Den aktive farve kan således broderes individuelt eller i en anden rækkefølge.

- > Vælg broderimotiv.
- > Tryk på «Broderi».
- > Rul op og ned for at vælge broderimotivets næste eller forrige farve.



## 5.10 Administration af broderimotivet

### Oversigt administration af broderimotivet

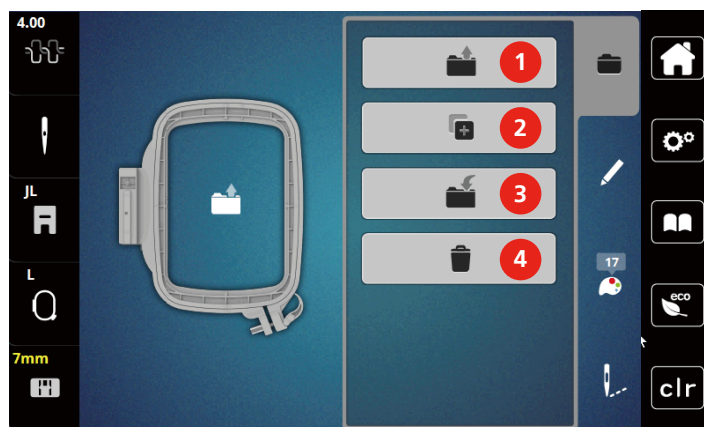

- |   |                      |   |                     |
|---|----------------------|---|---------------------|
| 1 | «Inlæs broderimotiv» | 3 | «Gem broderimotiv»  |
| 2 | «Tilføj motiv»       | 4 | «Slet broderimotiv» |

### Gem broderimotivet i personlig hukommelse



I hukommelsen «Gem broderimotiv» kan du gemme vilkårlige og også individuelt ændrede broderimotiver.

- > Vælg broderimotiv.
- > Redigere broderimotiv.
- > Tryk på «Udvalg».





- > Tryk på «Gem broderimotivet».
  - Det broderimotiv der skal gemmes, har en gul ramme.
- > Tryk på «Bekræft».



### Gem broderimotivet på et USB-stik

- > Vælg broderimotiv.
  - > Redigere broderimotiv.
  - > Tryk på «Udvalg».
- 
- > Tryk på «Gem broderimotivet».
    - Det broderimotiv der skal gemmes, har en gul ramme.
  - > Indsæt USB-stikket i USB-porten på din maskine.
  - > Tryk på «USB-stik».
- 
- > Tryk på «Bekræft».

### Overskriv et broderimotiv i personlig hukommelse

- > Vælg broderimotiv.
  - > Redigere broderimotiv.
  - > Tryk på «Udvalg».
- 
- > Tryk på «Gem broderimotivet».
    - Det broderimotiv der skal gemmes, har en gul ramme.
  - > Tryk på «Bekræft».
- 
- > Vælg det broderimotiv, der skal overskrives.
  - > Tryk på «Bekræft».

### Over skriv et broderimotiv på et USB-stik

- > Vælg broderimotiv.
  - > Redigere broderimotiv.
  - > Tryk på «Udvalg».
- 
- > Tryk på «Gem broderimotivet».
    - Det broderimotiv der skal gemmes, har en gul ramme.
  - > Indsæt USB-stikket i USB-porten på din maskine.
  - > Tryk på «USB-stik».
  - > Vælg det broderimotiv, der skal over skrives.
- 
- > Tryk på «Bekræft».

### Indlæs broderimotiv fra personlig hukommelse



- > Tryk på «Udvalg».



- > Tryk på «Indlæs broderimotiv».



- > Vælg «Egne broderimotiver».
- > Vælg broderimotiv.

### Indlæs broderimotiv fra USB-stik



- > Tryk på «Udvalg».
- > Indsæt USB-stikket i USB-porten på din maskine.



- > Tryk på «USB-stik».
- > Vælg broderimotiv.

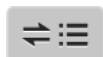

- > Ved at trykke på «Vis broderimotivnavn/broderimotivbillede» i tillægget kan du vælge mellem broderimotivnavn og broderimotivbillede. Dette er kun muligt, når der indlæses fra USB-stik.

### Slet broderimotiv fra personlig hukommelse

Broderimotiver gemt i personlig hukommelse kan slettes enkeltvis.



- > Tryk på «Udvalg».



- > Tryk på «Slet».



– «Broderimaskine» er aktiv.

- > Vælg det broderimotiv, der skal slettes.



- > Tryk på «Bekræft».

### Slet broderimotiv fra USB-stik



- > Tryk på «Udvalg».



- > Tryk på «Slet».
- > Indsæt USB-stikket i USB-porten på din maskine.



- > Tryk på «USB-stik».
- > Vælg det broderimotiv, der skal slettes.



- > Tryk på «Bekræft».

## 6 Broderi

### 6.1 Broderi med «Start/Stop»-knappen

I tilfælde af strømsvigt stoppes broderiprocessen. Maskinen flytter sig efter en genstart, til den sidst broderede position.



- > Tryk på knappen «Start/Stop», indtil broderimaskinen starter.
  - Alle mønsterdele af den aktive farve broderes færdig.
  - Broderimaskinen stopper automatisk, når den er færdig.
  - Begge tråde klippes automatisk.
  - Broderimaskinen skifter automatisk til den næste farve.

> Skift overtrådsfarve.



- > Tryk på knappen «Start/Stop» for at brodere den nye farve.
  - Når broderimotivet er færdigt, stopper maskinen automatisk og trådene bliver automatisk afskåret.
- > Tryk på «Bekræft» (1) for at afslutte broderimotivet.

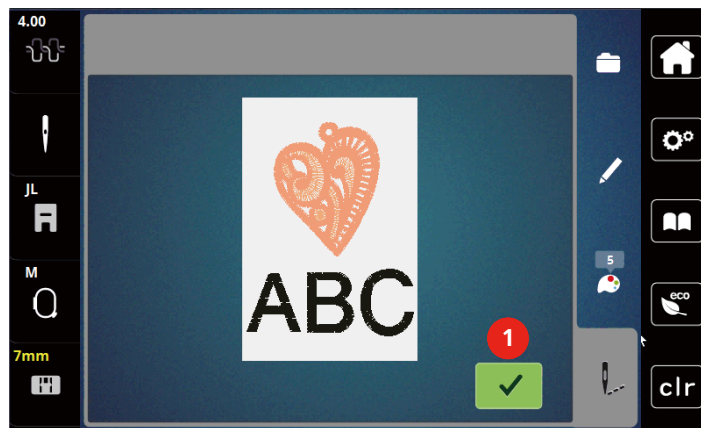

### 6.2 Forøge broderihastigheden

For at sikre den bedste broderikvalitet, reduceres hastigheden ved broderi, alt afhængigt af broderipositionen. Det er muligt at vælge mellem optimal og maksimal hastighed. Standard = optimal hastighed. Bemærk, at kvaliteten af det færdige broderimotiv, ikke kan garanteres ved maksimal hastighed.

Ved at slukke og tænde maskinen, indstilles den optimale broderihastighed.

Forudsætning:

- Broderimotiv er valgt.
- > Tryk på «Broderihastighed».
  - Den maksimale hastighed aktiveres.
- > Tryk igen på «Broderihastighed».
  - Den optimale hastighed aktiveres.



### 6.3 Indstil overtrådsspændingen

Grundindstillingen af overtrådsspændingen sker automatisk ved valg af et broderimotiv.

Hvis der bruges andre broderitråde, kan det have udslag i overtrådens spænding. Hvilket gør det nødvendigt at tilpasse tråd spændingen individuelt til dit broderiprojekt og det ønskede broderimotiv.

Jo højere overtrådsspændingen er indstillet, desto kraftigere spændes overtråden, og undertråden vil blive trukket kraftigere ind i stoffet. Med en lavere overtrådsspænding spændes overtråden svagere, og undertråden trækkes herved svagere ind i stoffet.

Ændringer af overtrådsspændingen har kun indflydelse på det valgte broderimotiv. Permanente ændringer af overtrådsspændingen kan indstilles i setup-programmet.



- > Tryk på «Overtrådsspænding».
- > Flyt skyderen for at forøge eller reducere overtrådsspændingen.

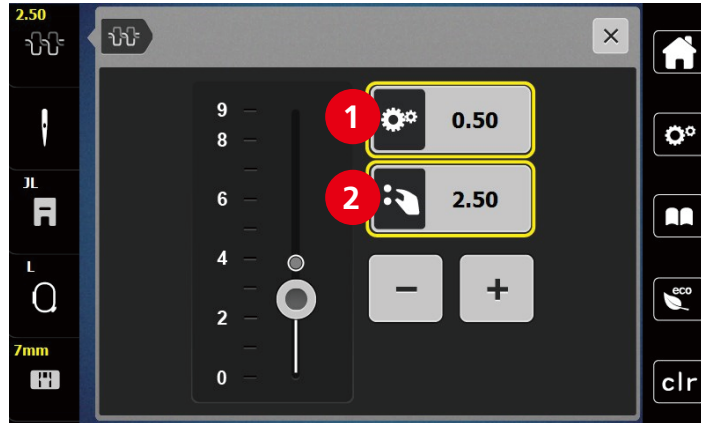

1 Permanent ændring af trådspænding

2 Trådspænding af det aktuelle broderimotiv





## 7.2 Skæring

- > For at begynde at skære, trykkes på «Start-Stop» knappen.
  - Når skæringen er afsluttet, stopper maskinen automatisk, og vender tilbage til visningen af broderimenuen.



- > Drej CutWork Tool kniven i henhold til skærepositionen på farveskærmen (3).
- > Gentag de samme trin.
- > -Når skæringen er afsluttet, stopper maskinen automatisk og viser det færdige broderimotiv på skærmen.

## 8 Vedligeholdelse og rengøring

### 8.1 Rengørings- og plejeintervaller

For at sikre at maskinen fungerer problemfrit, og kvaliteten af syarbejdet forbliver høj, skal maskinen rengøres og plejes jævnligt. Rengørings- og plejeintervallerne afhænger af flere forskellige faktorer, herunder de anvendte stoffer og tråde.

Hver gang maskinen har syet 500.000 sting, vises en påmindelse om, at maskinen skal rengøres.

Hver gang maskinen har syet 4.000.000 sting, vises en påmindelse om, at maskinen skal til service.

### 8.2 Rengøring af skærm

- > Den slukkede skærm tørres af, med en blød, let fugtig mikrofiber klud.

### 8.3 Rens transportøren

Trådrester under stingpladen skal fjernes regelmæssigt.

- > Hæv nål og syfod.



FORSIGTIG

Elektrisk drevet maskine

Fare for personskader ved nål og griber.

- > Maskinen slukkes og stikket tages ud af stikkontakten.

- > Fjern nål og syfod.
- > Sænk transportøren.

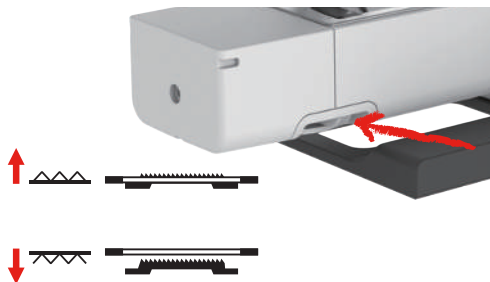

- > Fjern stingpladen.

PAS PÅ

Støv og trådrester i maskinen

Beskadigelse af mekaniske og elektroniske komponenter.

- > Brug en rensbørste eller en blød klud.
- > Brug ikke tryklufspray.

- > Rens transportøren med rensbørsten.

### 8.4 Rengøring af griberen



FORSIGTIG

Elektrisk drevet maskine

Fare for personskader ved nål og griber.

- > Hæv syfoden.
- > Maskinen slukkes og stikket tages ud af stikkontakten.

- > Fjern syfod og nål.

- > Fjern stingpladen.
- > Rengør spolekapslen med rensbørsten.

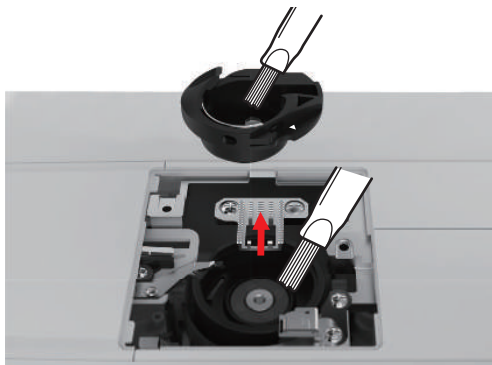

- > Stil nålen i øverste position.
- > Fjern spolekapslen.



- > Rens griberbanen med rensbørsten.
- > Isæt spolekapslen.  
**Bemærk:** Markeringerne på spolekapsel og stingplade skal stemme overens.
- > Monter stingpladen.
- > Monter spoledækslet.
- > Monter nål og syfod.

## 8.5 Smøring af nålestangen

Nålestangen bevæger sig muligvis ikke rigtig uden smøring. Hvis maskinen bruges ofte, skal nålestangen smøres hver 6. måned for at forhindre, at den sidder fast.



ADVARSEL

### Elektronisk drevne komponenter

Fare for personskader ved nål og nålestang.

- > Sluk maskinen, og tag stikket ud af stikkontakten.

- > Fjern beskyttelseshætte (1) og skrue (2).

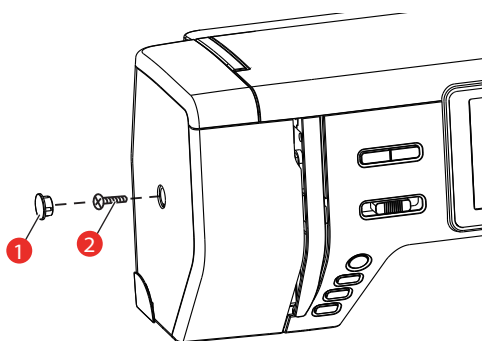

- > Hoveddækslet (3) fjernes.
  - Når hoveddækslet er fjernet, skal du være opmærksom på de bevægelige dele.

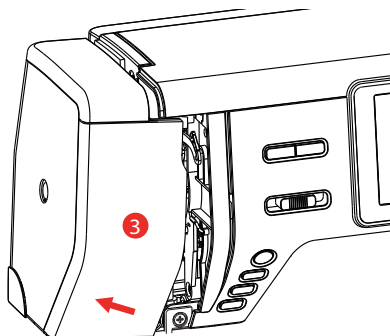

- > Kom en dråbe olie på nålestangens bevægelsesmekanisme, herunder svingstang/nålestang, nålestangsholder og nålestangsophæng (påfør olie de steder, der er markeret med en pil).

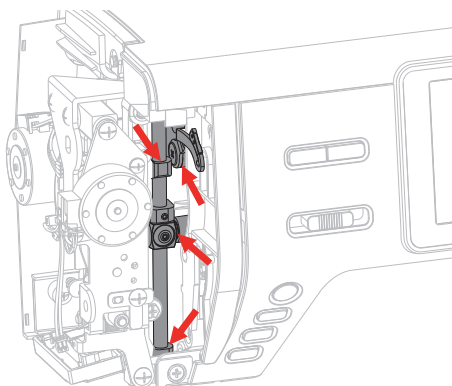

- > Fjern syfoden.
- > Drej håndhjulet et par gange, og fjern overskydende olie med en klud.
- > Monter hoveddækslet.

## 9 Fejl og driftsforstyrrelser



### 9.1 Fejlfinding



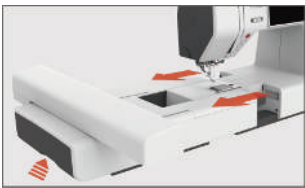
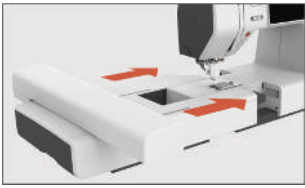
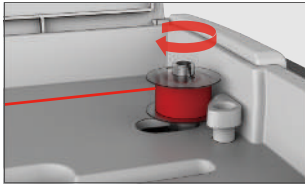
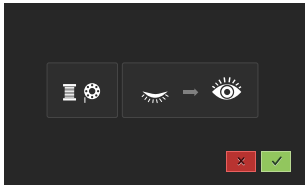
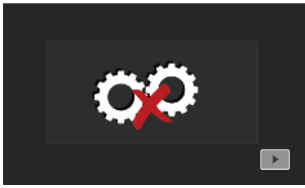

Fejl	Årsag	Løsning
<b>Uregelmæssig søm</b>	Overtråden er for stram/løs.	> Indstil overtrådsspændingen.
	Nål stump eller krum.	> Skift nål, og sørg for kun at bruge nye BERNINA kvalitetsnåle.
	Nål af ringe kvalitet.	> Brug nye BERNINA kvalitetsnåle.
	Tråd af ringe kvalitet.	> Brug kvalitetstråd.
	Forkert nål/tråd-kombination.	> Brug passende nål til trådens tykkelse.
	Forkert trådet.	> Tråd nålen igen.
	Støv eller trådrester under spolekapslens spændingsfjeder.	> Rengør griberen.
<b>Springer sting over</b>	Forkert nål.	> Brug kun nåle fra nålesystemet 130/705H.
	Nål stump eller krum.	> Skift nål.
	Nål af ringe kvalitet.	> Brug nye BERNINA kvalitetsnåle.
	Nålen er sat forkert i.	> Før nålen ind i nåleholderen med den flade side bagud indtil stop, og skru den fast.
	Forkert nålespids.	> Tilpas nålespidsen til tekstil-strukturen i broderiprojektet.
<b>Overtråden er sprunget</b>	Forkert nål/tråd-kombination.	> Brug passende nål til trådens tykkelse.
	Overtråden er for stram.	> Reducer overtrådsspændingen.
	Forkert trådet.	> Tråd nålen igen.
	Tråd af ringe kvalitet.	> Brug kvalitetstråd.
	Stingpladens hul eller griberspidsen er beskadiget.	> Kontakt din bernette-forhandler for at få skaden repareret. > Skift stingplade.

Fejl	Årsag	Løsning
<b>Undertråden er sprunget</b>	Spolen er ikke sat rigtigt i.	> Tag spolen ud, sæt den i igen, og træk i tråden. – Tråden skal løbe let.
	Spolen er forkert spolet.	> Kontrollér spolen, og spol rigtigt.
	Stingpladens hul er beskadiget.	> Kontakt din bernette-forhandler for at få skaden repareret. > Skift stingplade.
	Nål stump eller krum.	> Skift nål.
<b>Nålen knækker</b>	Nålen er sat forkert i.	> Før nålen ind i nåleholderen med den flade side bagud indtil stop, og skru den fast.
	Knuder i tråden.	> Brug kvalitetstråd.
<b>Skærmen reagerer ikke</b>	Forkert kalibrering.	> Sluk maskinen. > Tænd for maskinen, samtidig med at du trykker på knapperne «Centrere broderiramme i forhold til nål/ Motivmidte» og holder dem inde. > Kalibrer skærmen igen.
	eco-modus er aktiveret.	> Tryk på ikonet «eco-modus».
<b>Hastigheden er for lav</b>	For lav stuetemperatur.	> Stil maskinen i et rum med stuetemperatur, 1 time før du begynder at sy.
	Indstillinger i setup-program.	> Indstil broderihastigheden i setup-programmet. > Indstil hastighedsskyderen.
<b>Maskinen starter ikke</b>	For lav stuetemperatur.	> Stil maskinen i et rum med stuetemperatur, 1 time før du begynder at sy. > Tilslut og tænd for maskinen.
	Maskinen er defekt.	> Kontakt din bernette-forhandler.
<b>Lyset i knappen "Start-/Stop" virker ikke</b>	Lyset er defekt.	> Kontakt din bernette-forhandler.
<b>LED-lyset og lyset på friarmen virker ikke</b>	Indstillinger i setup-program.	> Tænd i setup-programmet.
	Sylyset er defekt.	> Kontakt din bernette-forhandler.
<b>Overtrådsindikator reagerer ikke</b>	Indstillinger i setup-program.	> Tænd i setup-programmet.
	Overtrådsindikatoren er defekt.	> Kontakt din bernette-forhandler.
<b>Undertrådsindikator reagerer ikke</b>	Indstillinger i setup-program.	> Tænd i setup-programmet.
	Undertrådsindikatoren er defekt.	> Kontakt din bernette-forhandler.



Fejl	Årsag	Løsning
<b>Fejl ved softwareopdatering</b>	Opdateringsprocessen går i stå, og timeglasset på skærmen går ikke væk.	<ul style="list-style-type: none"> <li>&gt; Fjern USB-stikket.</li> <li>&gt; Sluk maskinen.</li> <li>&gt; Omdøb firmwarefilen fra ".fw" til ".auto".</li> <li>&gt; Tilslut USB-stikket.</li> <li>&gt; Tænd maskinen. <ul style="list-style-type: none"> <li>– Opdateringen starter automatisk.</li> </ul> </li> </ul>

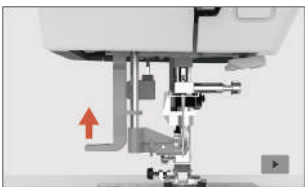

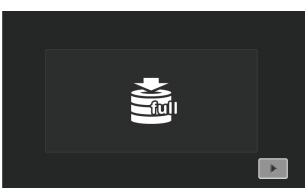
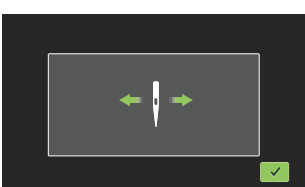
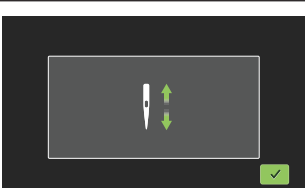
## 9.2 Fejlmeddelelser

Skærbillede	Årsag	Løsning
	Broderimodulet skal fjernes.	<ul style="list-style-type: none"> <li>&gt; Hold fast i broderimodulet, tryk på udløserknappen til broderimodulet, og træk broderimodulet ud.</li> </ul>
	Broderimodulet skal tilsluttes.	<ul style="list-style-type: none"> <li>&gt; Før langsomt broderimodulet fra venstre mod højre ind i broderimodulets forbindelse til maskinen.</li> </ul>
	Spoleenheden er tændt.	<ul style="list-style-type: none"> <li>&gt; Sluk spoleenheden.</li> </ul>
	Trådindikatoren er slukket.	<ul style="list-style-type: none"> <li>&gt; Tryk på ikonet «Bekræft» for at aktivere begge trådindikatorer.</li> <li>&gt; Hvis du vil lade trådindikatorerne være deaktiveret, skal du trykke på feltet «Afbryd».</li> </ul>
 	Hovedmotoren kører ikke.	<ul style="list-style-type: none"> <li>&gt; Drej håndhjulet med uret, indtil nålen er oppe.</li> <li>&gt; Fjern stingpladen.</li> <li>&gt; Fjern trådrester.</li> <li>&gt; Rengør griberen.</li> <li>&gt; Fjern griberen, og kontrollér, om der er afbrækkede nålestykker på den magnetiske griber.</li> </ul>

Skærbillede	Årsag	Løsning
	Overtråden er brugt op.	<ul style="list-style-type: none"> <li>&gt; Indsæt en ny trådspole.</li> <li>&gt; Tråd nålen igen.</li> </ul>
	Overtråden er sprunget.	<ul style="list-style-type: none"> <li>&gt; Tråd nålen igen.</li> </ul>
	Undertråden er brugt op.	<ul style="list-style-type: none"> <li>&gt; Fjern den tomme spole, spol en ny op, og tråd igen.</li> </ul>
	Trådningshåndtaget er ikke hævet.	<ul style="list-style-type: none"> <li>&gt; Hæv trådningshåndtaget.</li> </ul>
	USB-stikket er ikke tilsluttet	<ul style="list-style-type: none"> <li>&gt; Indsæt USB-stikket (ekstra tilbehør) i USB-porten på din maskine.</li> </ul>
	Der er for lidt ledig kapacitet på USB-stikket (ekstra tilbehør).	<ul style="list-style-type: none"> <li>&gt; Slet data fra USB-stikket (ekstra tilbehør).</li> <li>&gt; Overskriv dataene på USB-stikket.</li> </ul>
	Nålen flytter sig sidelæns.	Når stingpladen udskiftes, vises dette billede, fordi nålen sandsynligvis vil bevæge sig.
	Nålen flytter sig opad.	<ul style="list-style-type: none"> <li>&gt; Kontrollér, at der ikke er fremmedlegemer i nærheden af stingpladen.</li> <li>&gt; Tryk på ikonet «Bekræft» for at hæve nålen.</li> </ul>

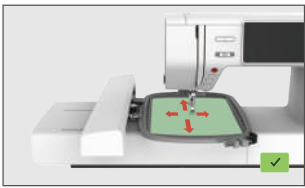
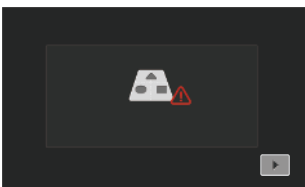
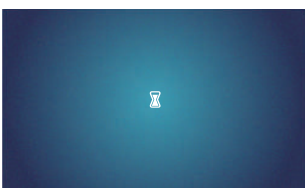
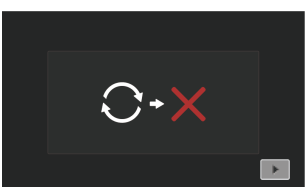
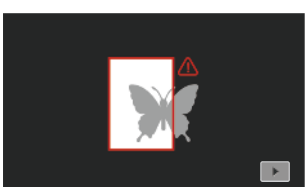

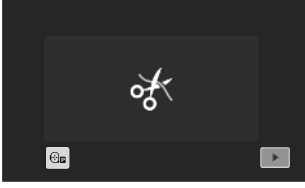
Skærbillede	Årsag	Løsning
	<p>Broderiramme er ikke monteret.</p>	<p>&gt; Monter broderirammen.</p>
	<p>En broderiramme er monteret.</p>	<p>&gt; Fjern broderirammen.</p>
	<p>Broderirammen justeres.</p>	<p>&gt; Tryk på ikonet «Bekræft».</p>
	<p>Det maksimale antal sting på 120.000 er nået.</p>	<p>&gt; Vælg et andet broderimotiv med færre sting.</p>
	<p>Filer indlæses.</p>	<p>&gt; Vent på, at processen udføres.</p>
	<p>Firmwareopdatering mislykkedes.</p>	<p>&gt; Kontrollér opdateringsfilen på USB-stikket. &gt; Tryk på ikonet «Afbryd», og forsøg at opdatere igen.</p>
	<p>Broderimotivet er delvist uden for broderirammen og/eller er for stort til broderirammen.</p>	<p>&gt; Reducer broderimotivet. &gt; Genplacér broderimotivet. &gt; Monter en større broderiramme.</p>

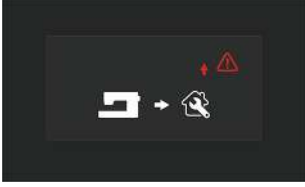
Skærbillede	Årsag	Løsning
	<p>Denne meddelelse vises, hvis trådkniven indstilles, efter at broderiarbejdet er påbegyndt.</p>	<ul style="list-style-type: none"> <li>&gt; Klip tråden af manuelt.</li> </ul>
	<p>Efter den seneste påmindelse om rengøring er der blevet lavet 500.000 sting med maskinen.</p>	<ul style="list-style-type: none"> <li>&gt; Rengør maskinen.</li> <li>&gt; Hvis du vil mindes om rengøring igen, når du tænder for maskinen næste gang, skal du trykke på feltet «Afbryd».</li> </ul>
	<p>Maskinen har syet 4.000.000 sting, siden den sidst blev service-ret af en bernette-forhandler.</p>	<ul style="list-style-type: none"> <li>&gt; Kontakt din bernette-forhandler for at få maskinen service-ret.</li> <li>&gt; Hvis du vil mindes om service igen, når du tænder for maskinen næste gang, skal du trykke på feltet «Afbryd».</li> </ul>

## 10 Tekniske specifikationer

Betegnelse	Værdi	Enhed
Syls (LED)	300, 2	mA, Watt
Maksimal hastighed	Broderimodus: 850	Sting per minut
Mål (B × L × H)	509 × 199,8 × 314,3	mm
Vægt	10	kg
Energiforbrug	100	W
Indgangsspænding	100 – 240	V
Beskyttelsesklasse (Elektroteknik)	Beskyttelsesklasse II	





## 11 Tillæg

### 11.1 Oversigt broderimotiver











#### Redigere broderimotiv















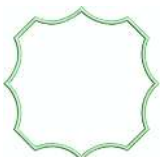

Lad din kreativitet blomstre. Du har et bredt udvalg af tilgængelige broderimotiver.









Hvis et af følgende piktogrammer vises under broderimotivnummeret, kan du finde flere oplysninger på adressen [www.bernina.com/specialeffects](http://www.bernina.com/specialeffects).

	Fritstående blonde		Applikation
	Frynsebroderi		CutWork Design (mønster)

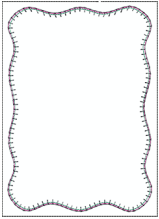

#### Udsmykning

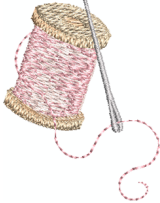
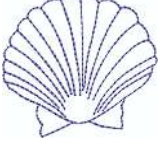
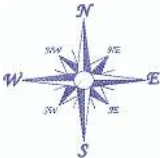
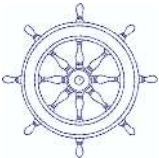









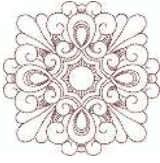

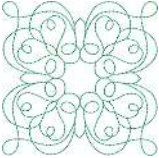

Nr.	Broderimotiv Farver	Bredde x højde i mm	Nr.	Broderimotiv Farver	Bredde x højde i mm
1 (002_Klokke)		50,4 103,0	2 (019_Schweiz)		150,4 129,4
3 (Edelweiss)		102,9 58,5	4 (12383-18)		90,6 171,2
5 (12490-03)		118 113,4	6 (12490-04)		146,4 122,4
7 (12490-05_sized)		118 97,8	8 (12535-03_1_sized)		155 116
9 (12490-5_sized)		49 100	10 (12587-57)		57,6 20,3

Nr.	Broderimotiv Farver	Bredde x højde i mm	Nr.	Broderimotiv Farver	Bredde x højde i mm
11 (12587-58)		52,8 116,2	12 (12587-59)		33 94.8
13 (12587-60)		126,2 126	14 (12606-33) 		43 70
15 (12611-27) 		136,9 137,3	16 (12611-28) 		140 140
17 (12670-03)		121 144,6	18 (12669-03)		109,4 194,6
19 (19999-002 _check_S)	<b>KEEP CALM AND SEW SOMETHING</b> 	125 136,4	20 (21013-29)		152 40.2
21 (21013-30)		75,8 75,8	22 (21021-04)		123 150,2
23 (21021-05)		118,8 155,6	24 (21027-01_ S)		123 122,2

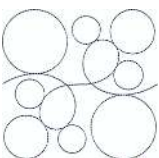

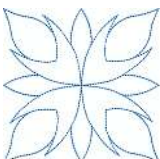













Nr.	Broderimotiv Farver	Bredde x højde i mm	Nr.	Broderimotiv Farver	Bredde x højde i mm
25 (21027-14)		120,8 120,8	26 (32078-02) 		123,4 172,9
27 (BE790308_bernette) 		155,2 178,2	28 (FB148_48)		101 89,6
29 (FB158_48)		39,6 53,2	30 (NA597)		56,6 52,8
31 (NA614)		102 101,4	32 (NA617)		96,6 96,6
33 (NB843_48)		87,6 121,2			

### Quiltsømme



Nr.	Broderimotiv Farver	Bredde x højde i mm	Nr.	Broderimotiv Farver	Bredde x højde i mm
1 (12380-04)		83 89,8	2 (12380-22)		110,6 60,8

Nr.	Broderimotiv Farver	Bredde x højde i mm	Nr.	Broderimotiv Farver	Bredde x højde i mm
3 (12380-43)		123,6 123,6	4 (12383-09) 		113,0 77,2
5 (12607-20)		122,4 122,4	6 (BD298_L_b ernette)		155 154,6
7 (BD502_48)		61,4 60,8	8 (BD513_48)		63,4 63,4
9 (BD796_48)		47,2 172,7	10 (BD800_48)		126,1 122,3
11 (BD837_48)		123,6 123,6	12 (NB934_48)		132,4 164,8
13 (Quilt 02)		101,8 101,6	14 (Quilt 09)		139,6 139,6
15 (Quilt 10)		139,6 139,6	16 (Quilt 11)		139,6 139,6







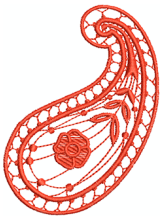



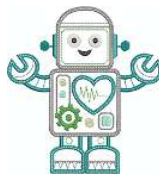

## Bordure og blonder









Nr.	Broderimotiv Farver	Bredde x højde i mm	Nr.	Broderimotiv Farver	Bredde x højde i mm
1 (12398-29) 		26,4 153	2 (12410-08) 		80,6 168,2
3 (12594-03) 		36,4 152	4 (12659-01) 		45,2 57,8
5 (BC015105)		118,4 123	6 (BC01506)		103 131,8
7 (BD567_48)		108 108,2	8 (BE790504)		121,4 121,4
9 (BE790702)		73 190,5	10 (BE790704)		72,5 217,7
11 (BE790705)		42,3 169,3	12 (FQ736_48)		7,9 253,2







Nr.	Broderimotiv Farver	Bredde x højde i mm	Nr.	Broderimotiv Farver	Bredde x højde i mm
13 (NY217)		67 151,6	14 (NX952)		65,6 98,6
15 (NX238)		71,1 97,9			





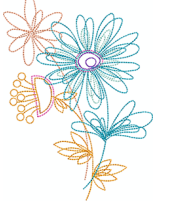









**Børn**







Nr.	Broderimotiv Farver	Bredde x højde i mm	Nr.	Broderimotiv Farver	Bredde x højde i mm
1 (12401-17)		98,8 55,2	2 (12590-03) 		135,5 147
3 (BE790306)		132,2 151,4	4 (BE790307) 		141,5 126,9
5 (BE790313) 		99 102,4	6 (CM193_48) 		106,6 127,4
7 (CM368_48)		70,2 140	8 (CM376_48) 		100,4 97,6

Nr.	Broderimotiv Farver	Bredde x højde i mm	Nr.	Broderimotiv Farver	Bredde x højde i mm
9 (NA667)		83,8 83,8	10 (NB302-48)		68,2 80,6
11 (CK229)		88,8 98	12 (CM428_48 )		78,2 106,4
13 (MS974)		94,2 98,6	14 (NZ612)		96 99,6
15 (NZ613)		103 84,1	16 (NZ611)		99,6 81,2





### Blomster

















Nr.	Broderimotiv Farver	Bredde x højde i mm	Nr.	Broderimotiv Farver	Bredde x højde i mm
1 (12392-01) 		112,6 157,4	2 (12392-13)		112,6 203,4
3 (21008-24)		97,6 121,6	4 (BE790406)		120,0 180,8



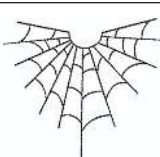



Nr.	Broderimotiv Farver	Bredde x højde i mm	Nr.	Broderimotiv Farver	Bredde x højde i mm
5 (21012-04) 		123,2 124	6 (80001-23)		85 101,6
7 (BE790304_ sized)		115,2 59,6	8 (BE790401_ bernette)		155,1 220,9
9 (BE790402_ sized)		135,6 259	10 (BE790404_ bernette)		157 180,2
11 (F1135)		88,6 87,1	12 (F1136)		84,7 89,2
13 (FQ527_48)		90,4 141,4	14 (FQ562_48)		90,4 156,4
15 (FQ808_48)		123,8 142,4	16 (FQ810_48)		23,6 206,4
17 (NA146)		63,2 69,3	18 (NB039_48)		97 127

Nr.	Broderimotiv Farver	Bredde x højde i mm	Nr.	Broderimotiv Farver	Bredde x højde i mm
19 (Rose_S)		63,9 129,2	20 (Sunflower)		91 88,2
21 (FP005)		80,8 95,2	22 (FM856)		76,2 68,2
23 (FQ681_48)		107 138,8	24 (FP238_S)		61,2 65,4
25 (FQ239_48)		62,6 90,4			



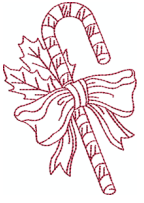
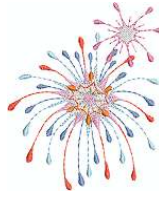

### Årstider

Nr.	Broderimotiv Farver	Bredde x højde i mm	Nr.	Broderimotiv Farver	Bredde x højde i mm
1 (12384-02)		132,8 203,4	2 (12384-11)		84,4 189,8
3 (12400-03)		123,4 161,3	4 (12400-11)		74,2 211,9











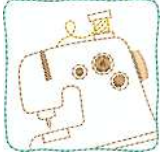











Nr.	Broderimotiv Farver	Bredde x højde i mm	Nr.	Broderimotiv Farver	Bredde x højde i mm
5 (12427-01)		133,8 167,6	6 (12427-11)		81,6 126,2
7 (12443-03)		120,4 161,4	8 (12443-11)		73,4 193,1
9 (BE790301_ sized)		116,2 81,4	10 (BE790303)		69,6 70,2
11 (NA006)		72,4 91,8	12 (HG747_48 ) 		124 147,4
13 (12421-03)		45,8 48,4	14 (12421-11)		39,9 43,6
15 (12421-37)		67,4 61	16 (FQ749_48)		77,6 94,8
17 (HE252) 		88,1 144,9	18 (HE255) 		133,2 127,2

Nr.	Broderimotiv Farver	Bredde x højde i mm	Nr.	Broderimotiv Farver	Bredde x højde i mm
19 (HE563)		63,2 129,4	20 (HE919_48)		89,2 69,2
21 (HG053_48 )		122 121,8	22 (HG795_48 )		89,2 164,4
23 (HD382)		66 97,4	24 (HD246)		80,8 99
25 (HE179)		89 95,2			

### Asia



Nr.	Broderimotiv Farver	Bredde x højde i mm	Nr.	Broderimotiv Farver	Bredde x højde i mm
1 (FB276_48_ sized)		115,1 103,2	2 (FB283_48)		102,4 109,4
3 (FQ194_48)		120,2 118,4	4 (NB124_48 _sized 100%)		155 118,6

## Sport/Hobby





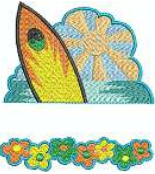









Nr.	Broderimotiv Farver	Bredde x højde i mm	Nr.	Broderimotiv Farver	Bredde x højde i mm
1 (12465-33)		80 79,8	2 (NX688)		92,2 85,6
3 (12611-08) 		80 119,7	4 (12611-21) 		71,7 155,8
5 (12611-22) 		71,7 155,8	6 (12611-23) 		71,7 155,8
7 (12677-01_ sized) 		117,2 115,2	8 (12677-02) 		116,4 115
9 (12677-03_ sized) 		117 82,4	10 (80085-25) 		134,8 166,2
11 (BE790601_ S)		80,3 80,2	12 (BE790602)		80,2 75,6
13 (BE790603)		80,4 74,8	14 (BE790604)		79,8 80,4















Nr.	Broderimotiv Farver	Bredde x højde i mm	Nr.	Broderimotiv Farver	Bredde x højde i mm
15 (BE790604)		79,6 79,6	16 (BE790606_ S)		100,2 86
17 (BE790607)		79,8 74,4	18 (BE790608)		80,4 80
19 (SP980)		63,3 63,6	20 (SP989)		101,6 82,4
21 (CK510)		76,2 60	22 (CK522)		70,8 53,2
23 (CK970)		84,8 81,6	24 (LT749)		99,2 38,4
25 (LT920)		89,1 55,6	26 (CM442_48 )		46,4 47
27 (LT870)		97,6 57	28 (NB759)		98,8 61,6
29 (RC675_S)		101,6 79,6	30 (RC765_48)		100,4 99













Nr.	Brodermotiv Farver	Bredde x højde i mm	Nr.	Brodermotiv Farver	Bredde x højde i mm
31 (SR067)		87,6 96,8	32 (SR589)		95,2 66,6







## Dyr

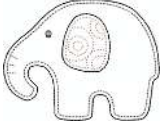

Nr.	Brodermotiv Farver	Bredde x højde i mm	Nr.	Brodermotiv Farver	Bredde x højde i mm
1 (BE790302 )		68,4 66,4	2 (12672-02 )		138 133,4
3 (CM022_4 8)		89,2 97	4 (CM142_4 8)		56,6 66,8
5 (CM211_4 8) 		80,6 70,6	6 (CM213_4 8) 		58,2 102
7 (CM220_4 8) 		71,4 71,8	8 (CM226_4 8) 		63,2 63
9 (CM286_4 8)		97,8 82,4	10 (CM362_4 8_sized) 		115,1 107,8

Nr.	Broderimotiv Farver	Bredde x højde i mm	Nr.	Broderimotiv Farver	Bredde x højde i mm
11 (CM384_4 8)		77,4 80,6	12 (CM465_4 8_sized)		48,2 33
13 (DEC104)		10,4 13	14 (FQ617_48 )		118 198,2
15 (FQ624_48 )		64,5 144,2	16 (FQ945_48 _S)		93,8 95
17 (LJ699)		93,2 98	18 (WM785)		84,6 103,4
19 (WP201_4 8)		76,2 92	20 (WP325_4 8)		77,8 94
21 (WP217_4 8)		93,8 78,2	22 (WP224_4 8)		100,4 111
23 (WP415_4 8)		132,4 148,4	24 (WP421_4 8)		95,8 137,6

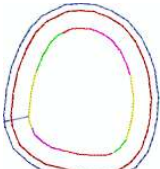

Nr.	Broderimotiv Farver	Bredde x højde i mm	Nr.	Broderimotiv Farver	Bredde x højde i mm
25 (WS610_4 8_sized)		120 104,4	26 (CM442H D26748)		65,2 51,4
27 (WM784)		106 114,4	28 (BE790305 ) 		118,2 145,6
29 (BE790309 ) 	 DOG	87,5 149,8	30 (BE790311 ) 		114,1 152,5
31 (BE790312 ) 		122 133			

### Cutwork

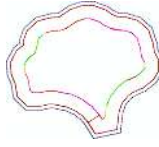
Nr.	Broderimotiv Farver	Bredde x højde i mm	Nr.	Broderimotiv Farver	Bredde x højde i mm
1 (CM594_4 8)		96 75,6	2 (CM594_4 8_CWA01) 		90,8 110,0
3 (CM594_4 8_CWA02) 		43,6 50,2	4 (FS344_48 )		94,4 101

Nr.	Brodermotiv Farver	Bredde x højde i mm	Nr.	Brodermotiv Farver	Bredde x højde i mm
5 (FS345_48 )		92,6 104,9	6 (FS345_48 _CWA) 		80,6 72,2

### Kampagne

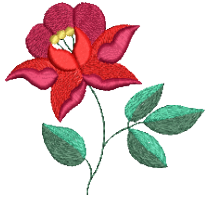
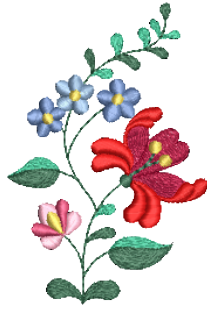
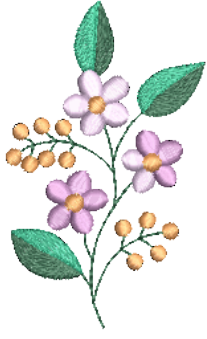
Nr.	Brodermotiv Farver	Bredde x højde i mm	Nr.	Brodermotiv Farver	Bredde x højde i mm
1 (Campaign _3_elen ts)		118,9 216,7	2 (Campaign _1_elen t)		75,3 69,3
3 (FB060)		75,7 72,9	4 (FB062)		60 91
5 (FB069)		53,1 87,4			

## Indeks

### A

Aktivering/deaktivering af lyd..... 48

### B

Broderimodul..... 15

Broderiprøve..... 22

Brug af eco-modus ..... 52

Brug af trådnæt ..... 26

### D

Deaktivering af hæftesting..... 46

### F

Fejlfinding..... 77

Fejlmeddelelser ..... 79

Forberedelse trådning ..... 31

Forklaring af symboler..... 10

### I

Indstilling af farve på touchskærm ..... 47

Indstilling af overtrådsindikator ..... 48

Indstilling af skærmens lysstyrke..... 48

Indstilling af undertrådsindikator..... 48

Indsæt en trådrolle..... 27

Isætning af trådstop..... 26

### K

Kalibrering af broderiramme ..... 45

Kalibrering af skærm..... 49

Kombinere broderimotiver ..... 62

Kontrol af firmwareversion..... 50

### M

Miljøbeskyttelse ..... 9

Montering af broderinål..... 29

### N

Netledning..... 25

USA/Canada ..... 25

Nål, tråd, stof..... 19

Nål-tråd-kombination..... 21

### O

Opdatering af maskinens firmware ..... 49

Oversigt over broderimotiver..... 84

Oversigt over nåle..... 20

### R

Regulere hastighed ..... 55

Rengøring af griberen ..... 74

Rensning af transportør ..... 74

### S

Sikkerhedshenvisninger..... 6

Spoling af undertråd..... 34

Start vejledning..... 52

Sæt broderiramme på..... 42

### T

Tekniske specifikationer ..... 83

Tilbage til grundindstillingen ..... 49

Tilslutning af modulet ..... 27

Trådning af overtråd ..... 31

Trådning af undertråd..... 36

### V

Valg af sprog ..... 51

Vedligeholdelse og rengøring ..... 74

Vælg broderimotiv..... 38

### Æ

Ændre stingtæthed..... 62



[www.mybernette.com/b70DECO](http://www.mybernette.com/b70DECO)

2023-06 DA  
5020070.30A.08  
© BERNINA International AG  
Steckborn CH, [www.bernina.com](http://www.bernina.com)