

bernette

SWISS DESIGN



COVERSTICH
KETTENSTICH
COMBOSTICH

PRAXISBUCH 2
COVERSTICH, KETTENSTICH, COMBOSTICH

Für bernette Overlocker: b42, b48, b62, b68



BUCHREIHE
PRAXIS-
WISSEN

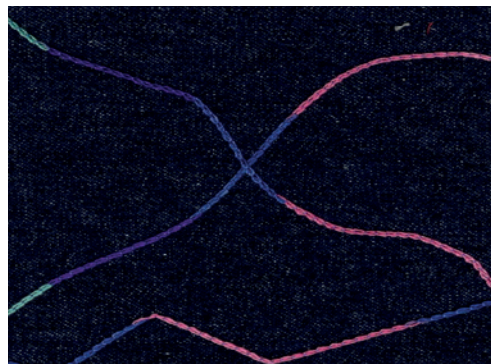

INHALTSVERZEICHNIS

EINFÜHRUNG	3
Hinweise – Overlocknadeln	4
Hinweise – Overlockgarne	5
COMBOSTICH: 3-Faden-Overlock (schmal) + Kettenstich (b48 und b68).....	6
Maschinenumrüstung (b48).....	7
Maschinenumrüstung (b68).....	8
Anfang/Ende Cover-/Kettenstich.....	9
4-Faden-Coverstich.....	10
3-Faden-Coverstich breit.....	11
3-Faden-Coverstich schmal	12
2-Faden-Kettenstich.....	13
MATERIALIEN.....	14



Die Informationen in diesem Praxisbuch beziehen sich auf die oben abgebildeten Modelle der bernette Overlock-Maschinen.

Beachte: Einige Übungen sind nur auf bestimmte Modelle anwendbar, die mit dem vorgestellten Merkmal ausgestattet sind.

EINFÜHRUNG

Herzlichen Glückwunsch zum Kauf Deiner neuen bernette Overlocker. Lerne, das volle Potenzial Deiner neuen Maschine auszuschöpfen, und erlebe jahrelangen Spaß und grenzenlose Kreativität! Entdecke ihre Funktionen, beherrsche die Navigation und bringe Deine Ideen auf ein neues Level!

Die b48 und b68 sind Kombimaschinen – sie bieten nicht nur die klassischen Overlock-Stiche, sondern auch Coverstiche, Kettenstiche und Combostiche. Dazu müssen an der Maschine eine Reihe von einfachen Änderungen vorgenommen werden, um die Stiche einzustellen: Verriegeln des Obergreifers, Wechseln des Einsatzes, Deaktivieren des Schneidmessers und Bewegen der Nadeln. Die b42 und b62 sind Cover-/Kettenstich-Maschinen, die keine Overlock-Funktion haben.

Coverstich – eine Saumveredelungstechnik, die häufig am unteren Rand von T-Shirts und anderen Strickwaren zu finden ist. Für den Coverstich können bis zu drei Nadeln verwendet werden, was zu vier Varianten dieses Stichts führt. Er sorgt für Dehnbarkeit und Festigkeit, kann aber auch für viele dekorative Zwecke verwendet werden.

Kettenstich – ähnlich wie ein Geradstich auf einer Nähmaschine wird dieser Stich mit einer Nadel und einem Greifer ausgeführt. Er ist schnell zu entfernen und eignet sich zum Heften, kann aber auch als alternativer Stich für Nähte und dekorative Anwendungen verwendet werden.

Combostich – diese Art von Stich kann nur auf einer Kombimaschine genäht werden, da es sich um einen Kettenstich in Kombination mit einer 3- oder 2-Faden-Overlock-Kante handelt. Dieser Stich spart Zeit, da zwei verschiedene Stiche in einem Arbeitsgang ausgeführt werden. Combostiche eignen sich hervorragend für lange gerade Nähte und werden häufig zum Säumen von Jeans verwendet.

Weitere Informationen zu den Nähmaschinen und Overlockern von bernette sowie zu Nähprojekten finden Sie unter:

www.mybernette.com



Klicke auf das YouTube-Symbol, um weitere YouTube-Anleitungsvideos über die Overlocker von bernette anzusehen.

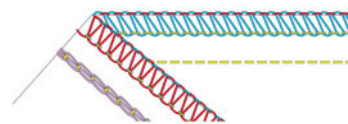

**3-Faden-Overlock mit Kettenstich
(nur b48 und b68)**

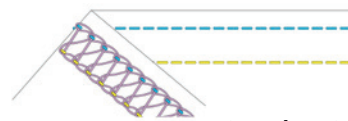

3-Faden Coverstich breit



2-Faden-Kettenstich

HINWEISE – OVERLOCKNADELN

bernette Overlocknadeln

Neben dem Garn sind die Nadeln sehr wichtig für das Stichbild. Viele mechanische Probleme und Schäden an Stoffen lassen sich auf eine verbogene, beschädigte oder ungeeignete Nadel in Größe oder Typ zurückführen.

Beachte bei der Auswahl der richtigen Nadel Folgendes:

- Empfohlenes Nadelsystem – ELx705. Diese Nadeln sind industrielle Nadeln mit einem flachen Schaft. Ein Satz dieser Nadeln ist im Lieferumfang der Overlocker enthalten.
- Empfohlene Grössen für die Overlocker der Serie b60 sind 80/12 bis 100/16. Empfohlene Grössen für die Overlocker der Serie b40 sind 70/10 bis 90/14. Eine zu grosse Nadel kann die Greiferbewegung beeinträchtigen und Schäden verursachen; mit einer zu kleinen Nadel werden die Stiche möglicherweise nicht richtig gebildet.
- Nadelspitze – sorgt für korrekte Stichbildung; verhindert Stoffbeschädigungen

Wichtig zu wissen

- Achte immer darauf, die Nadeln so hoch wie möglich und mit der flachen Seite nach hinten einzusetzen. Die linke Nadel erscheint etwas höher als die rechte Nadel.
- Vermeide es, den Stoff beim Nähen zu ziehen oder zu schieben. Dies kann zum Bruch oder zur Beschädigung der Nadeln führen.
- Verwende keine verbogenen oder beschädigten Nadeln.
- Die Nadel ist der preiswerteste Bestandteil deiner Nähmaschine, aber sie ist entscheidend für gute Ergebnisse und den reibungslosen Betrieb deiner Maschine.
- Der gewählte Faden sollte in die Rille an der Vorderseite der Nadel passen. Falls er nicht durch die Rille geschützt wird, solltest du eine Nadel mit einer grösseren Rille verwenden.

Tipp: Wenn eine Nadel bricht, solltest du es dir zur Angewohnheit machen, beide Nadeln zu wechseln. Durch Beibehalten von Nadelstärke und Nadeltyp wird das Stichbild gleichmässiger.

Nadelstärke für Stoffe

- 70 – leichte Stoffe
- 80 – mittelschwere Stoffe
- 90 – Denim und Twill
- 100 – sehr schwere Stoffe (nur b60-Serie)

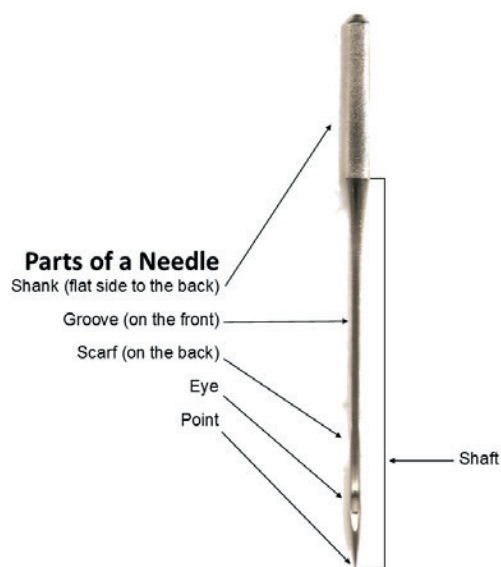

HINWEISE – OVERLOCKGARNE

Overlockgarne

Overlockgarne bestehen in der Regel aus Polyester und sind feiner (leichter) als viele Nähmaschinengarne, um dicke Nähte und wulstige Säume zu vermeiden. Es ist wichtig, dass der Faden glatt und frei von Durchmesserabweichungen ist, da er für ein gutes Stichbild ungehindert durch viele Fadenführungen gleiten muss.

Du benötigst ausserdem qualitativ hochwertiges Garn, wie z. B. Mettler Seracor, das nicht fusselt und keine übermässigen Flusen im unteren Teil deiner Overlocker hinterlässt. Overlockgarne werden aus Gründen der Wirtschaftlichkeit und Bequemlichkeit auf grösseren Garnrollen verkauft; normale Garnrollen können zwar verwendet werden, halten aber nicht sehr lange, wenn man Overlockstiche näht. Neben dem Overlockgarn gibt es für bestimmte Anwendungen Spezial- und Ziergarne.

Nachfolgend sind einige dieser Garne aufgeführt, die häufig in der Overlocker verwendet werden:

- Texturiertes Nylongarn – wie YLI Woolly Nylon oder Maxi-Lock Stretch oder Wonderfil SoftLoc – ein sehr elastisches Garn mit ausgezeichneter Deckkraft; perfekt für Rollsäume und Stricknähte.
- Absteppgarn – wie Jeans Stitch, Mettler Cordonnet, Aurifil 12wt Cotton und Wonderfil Spagetti – dieses schwere Garn wird für Ziernähte (Flachnähte und versäuberte Kanten) verwendet. Auch schön für Cover- und Kettenstiche. Das Steppgarn kann aus Polyester oder Baumwolle bestehen.
- Rayon-Ziergarne – wie Pearl Crown Rayon, Madeira Rayon 40 und YLI Designer 6 – glänzende Garne für dekorative Anwendungen. Pearl Crown Rayon ist gewirnt, während Designer 6 ungewirnt ist. Erhältlich als einfarbiges und mehrfarbiges Garn.
- Metallische Ziergarne – verleihen Nähten und Einfassungen einen Hauch von Glitzer.
- Dekorative Nähgarne – Nähmaschinengarne können auch in der Overlocker verwendet werden und sind besonders wirkungsvoll, wenn mehrere Garne zusammen als ein Faden verwendet werden.
- **TIPP:** Vermeide die Verwendung von starken gewachsten Garnen im Lufteinfädelsystem. Beschichtete oder gewachste Garne können einen Teil ihrer Beschichtung in den Lufteinfädlerröhren verlieren, was zu einer dauerhaften Verstopfung der Röhren führt. Dies macht eine Reparatur durch einen BERNINA-Händler notwendig.



COMBOSTICH: 3-FADEN-OVERLOCK (SCHMAL) + KETTENSTICH (b48 und b68)

bernette

SWISS DESIGN

 Mittelschwerer Denim, 15 x 20 cm (6" x 8")

 80/12 ELx705

 5 Spulen Overlockgarn (B, R, G, Y, P)





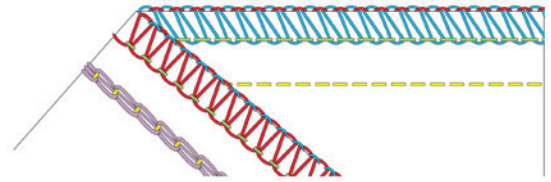







 3-Faden-Overlock (RN) + Kettenstich (CC) NUR b48 und b68:

 Standardnähfuss



Dieser Stich ist eine Kombination aus einem 3-Faden-Overlockstich plus einem Kettenstich. Dieses Muster wird mit einer schmalen Overlockkante versehen. Verwende die linke Nadel für eine breitere Overlocknaht. Bei der b68 kann unter Verwendung der linken Coverstichnadel eine breitere Nahtzugabe erzielt werden.

1. Fädle die Overlocker für einen 3-Faden-Overlockstich (schmal) plus Kettenstich ein und verwende dabei die Garnfarben, die dem farblich markierten Einfädelweg an der Maschine und der Abbildung im Benutzerhandbuch entsprechen. Nimm alle Fadeneinstellungen wie in der Tabelle unten angegeben vor. Die Mechanik der Maschine wird wie für den normalen Overlockbetrieb eingerichtet. Verwende die Position der rechten Overlocknadel und die Position der mittleren Coverstichnadel.
2. Falte den Stoff zur Hälfte auf 7,5 x 20 cm (3" x 8").
3. Um mit dem Nähen zu beginnen, schneide an der Kante den gefalteten Stoff um 6 mm (¼") auf einer Länge von ca. 2,5 cm (1") ein. Hebe dann den Nähfuss an und schiebe den Stoff unter den Nähfuss und unter die Nadeln. Lass den Nähfuss los und beginne zu nähen, wobei die Stofffalte abgeschnitten wird. BEACHTEN: Ein Schnitt von mindestens 6 mm (¼") führt zu einem besonders sauberen Kantenabschluss.
4. Nähe bis zum Stoffende. Nähe am Ende des Stoffs weiter, bis du eine 7 bis 10 cm (3–4") lange Fadenkette hast. Schneide die Fadenkette mit einer Schere (b48) ab oder verwende den Fadenschneider an der b68.

	COVER			OVERLOCK		GREIFER			MASCHINENEINRICHTUNG			
	 LC	 CC	 RC	 LN	 RN	 UL	 LL	 CL				
b48	-	2	-	-	4,5	4,5	4	5,5	2,5	6	1	N
b68	-	3,5	-	-	4,5	4	4	4	3	6	1	N
MEINE EINSTELLUNGEN												

MASCHINENUMRÜSTUNG (b48)

 80/12 ELx705

 4 Spulen Overlockgarn (B, G, Y, P)

 Standardnähfuss

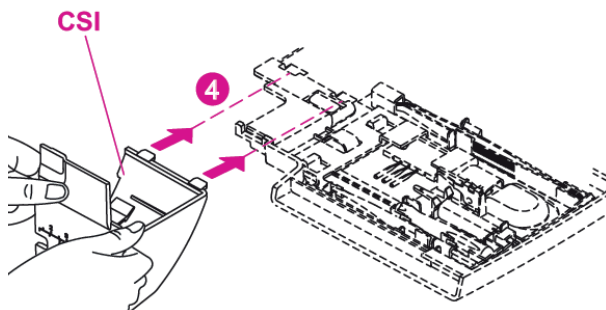
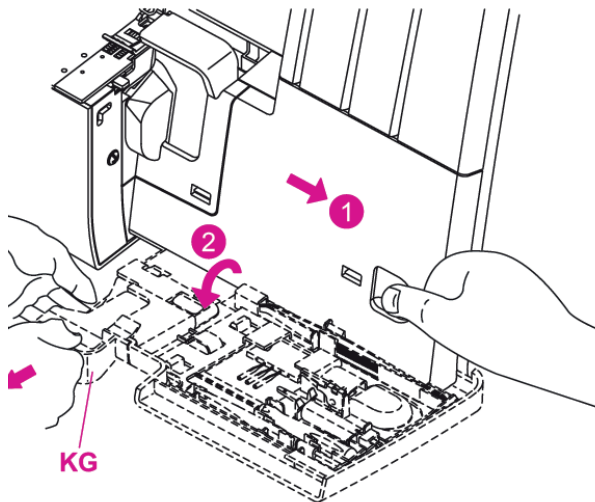
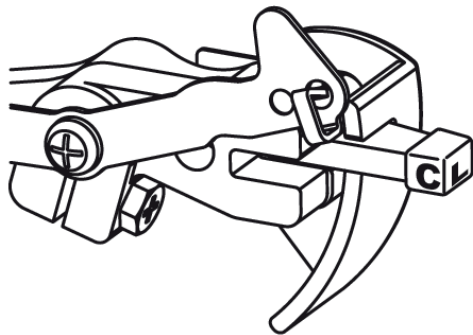
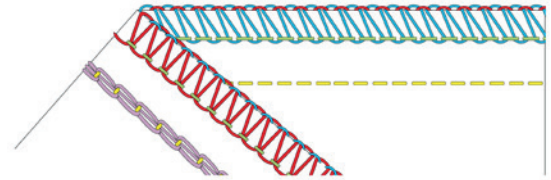

Die Umrüstung der b48 von Overlock- auf Coverstich und zurück erfordert einige mechanische Einrichtungsschritte an der Maschine. Stelle dabei sicher, dass die Maschine ausgeschaltet ist.

1. Öffne die Greiferklappe.
2. Bringe das Messer in die Sperrposition. Ziehe die Messerhalterung nach rechts und drehe sie gegen den Uhrzeigersinn, bis das Messer mit einem Klick in der Sperrposition einrastet.
3. Entferne den Obergreifer, indem du das Handrad drehst, bis sich die Antriebswelle in der richtigen Position befindet, um den Kupplungsknopf für Cover-/Kettenstich mit dem Buchstaben «C» zu betätigen.
4. Stelle den Rollsaum-Wahlhebel auf die Position «R».
5. Entferne die Messerabdeckung und setze die Nahtführungsplatte in der Greiferklappe ein.
6. Entferne die Nadeln aus der/den Overlock-Position(en).
7. Setze die Nadeln in die Coverstich-Position(en) ein.
8. Fädle die Maschine für den Coverstich ein, wie in der Abbildung und im Maschinenhandbuch gezeigt.
9. Schliesse die Greiferklappe.

MASCHINENUMRÜSTUNG (b68)

 80/12 ELx705

 4 Spulen Overlockgarn (B, G, Y, P)

 Standardnähfuss

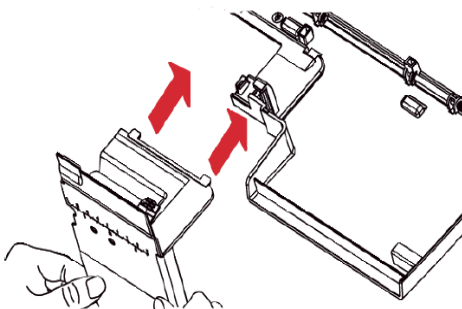
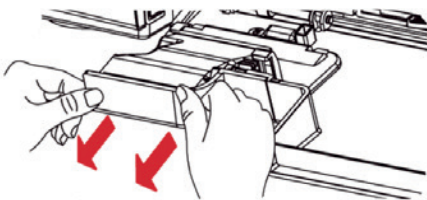
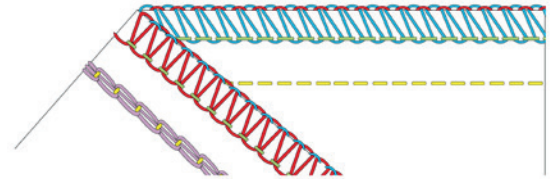

Die Umrüstung der b68 von Overlock- auf Coverstich und zurück erfordert einige mechanische Einrichtungsschritte an der Maschine. Stelle dabei sicher, dass die Maschine ausgeschaltet ist.

1. Öffne die Greiferklappe.
2. Bringe das Messer in die Sperposition. Ziehe das Messer so weit wie möglich von der Stichplatte weg und senke es dann nach vorne in die Sperposition.
3. Stelle sicher, dass die Obergreiferabdeckung ausgehakt ist und sich der Untergreifer in der untersten Position befindet. Deaktiviere den Obergreifer, indem du den Schalter Untergreifer Ein/Aus nach links schiebst.
4. Stelle den Rollsaum-Wahlhebel auf die Position «R».
5. Entferne die Messerabdeckung und installiere entweder den Coverstich-Einsatz oder den Coverstich-Einsatz für den Anschietisch.
6. Entferne die Nadeln aus der/den Overlock-Position(en).
7. Setze die Nadeln in die Coverstich-Position(en) ein.
8. Fädle die Maschine für den Coverstich ein, wie im Maschinenhandbuch gezeigt.
9. Schliesse die Greiferklappe.

ANFANG/ENDE COVER-/KETTENSTICH

 80/12 ELx705

 4 Spulen Overlockgarn (B, G, Y, P)

 Standardnähfuss

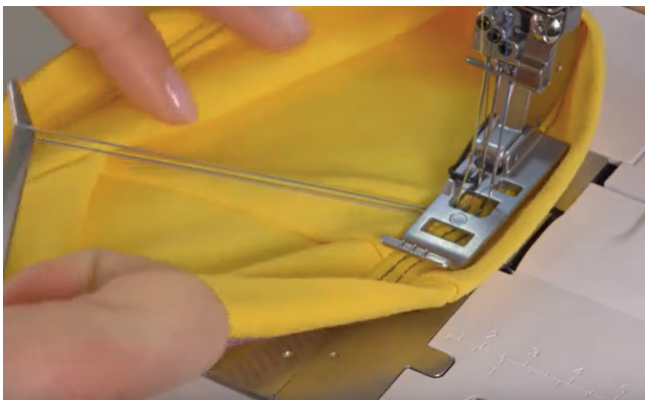

Am ANFANG des Nähvorgangs:

1. Hebe den Nähfuss.
2. Lege den Stoff unter dem Nähfuss hinter die Nadeln und senke den Nähfuss ab.
3. Beginne mit dem Nähen des Stoffs unter dem Fuss. Wenn du in der Stoffmitte mit dem Nähen beginnen möchtest, lege den Stoff an der gewünschten Stelle unter die Nadeln.

Am ENDE des Nähvorgangs:

1. Höre an der Stoffkante auf zu nähen (oder nähe, wenn du in Schlauchform arbeitest, einige Stiche über den Anfang hinweg und hören dann auf).
2. Hebe die Nadeln in die höchste Position.
3. Hebe den Nähfuss.
4. Hole mit einer Pinzette (b42, b48) oder dem Coverstich-Sicherungswerkzeug (b62, b68) die Nadelfäden von hinten (über dem Stoff) hervor und ziehe die Fäden unter dem Fuss zur linken Seite der Maschine heraus. Schneide den Faden ab.
5. Ziehe den Stoff unter dem Fuss nach hinten und links von der Maschine heraus. Die Fadenenden lösen sich und werden auf die Stoffrückseite gezogen, wobei sie den Stich fixieren.
6. Schneide den Greiferfaden ab und behalte das verbleibende Fadenende auf der Rückseite der Maschine, um den nächsten Stich vorzubereiten.

Tipp: Vermeide das Abketten beim Nähen eines Coverstichs, da die Maschine den Stich ohne Stoff nicht aufrechterhalten kann und es zu Problemen mit Fadenbruch oder dem Ausfädeln der Maschine kommen kann.



Entferne den Anschlagetisch an der b62 oder b68 und verwende den Freiarm beim Säumen schlauchförmiger Teile.

4-FADEN-COVERSTICH

 Sweatshirt-Strick, 10 x 20 cm (4" x 8")

 80/12 ELx705





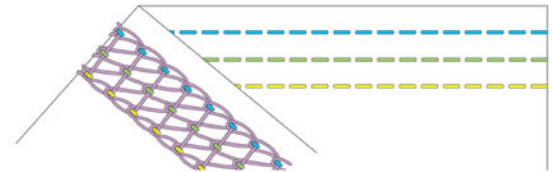

 4 Spulen Overlockgarn (B, G, Y, P)

 4-Faden-Coverstich (LC-CC-RC)

 Standardnähfuss



1. Richte die Overlockmaschine für einen 4-Faden-Coverstich ein. Nimm die Einstellungen wie unten angegeben vor.
2. Falte 2,5 cm (1") des Stoffs so nach unten, dass sich die linken Seiten gegenüberliegen und ein Saum entsteht. Richte den Stoff unter Verwendung der Führungslinien auf der Stichplatte unter dem Nähfuss aus. Lege den Stoff vollständig unter den Fuss.
3. Nähe bis zum Stoffende.
4. Beende und sichere den Stich sorgfältig am Ende des Nähvorgangs, wie auf Seite 8 beschrieben.
5. Passe die Einstellungen nach Bedarf an; näh eine zweite Reihe Coverstiche.

	EINSTELLUNG DER FADENSPIANNUNG				MASCHINENEINRICHTUNG	
	 LC	 CC	 RC	 CL		
b42	4	4	4	4	3	1
b48	3	6	6,5	4	3	1
b62	4	4	4	4	3	1
b68	3	6	6	4	3	1
Meine Einstellungen						

3-FADEN-COVERSTICH BREIT

 Mittelschwerer Denim, 15 x 20 cm (4" x 8")

 80/12 ELx705





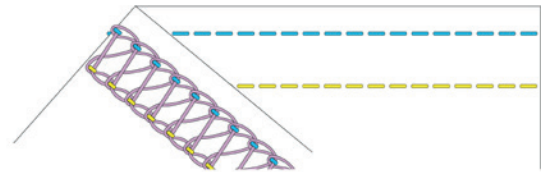

 3 Spulen Overlockgarn (B, Y, P)

 3-Faden-Coverstich breit (LC-RC)





 Standardnähfuss



1. Richte die Overlocker für einen breiten 3-Faden-Coverstich unter Verwendung der linken Coverstichnadel und der rechten Coverstichnadel ein (entferne die mittlere Coverstichnadel und den Faden). Nimm die Einstellungen wie unten angegeben vor.
2. Falte einen Saum von 5 cm (2") entlang der 20 cm (8") langen Stoffkante. Fixiere diesen mit einem Klebestift oder Stecknadeln.
3. Lege den Stoff entsprechend den Markierungen auf der Stichplatte so unter die Nadeln, dass die Falte rechts vom Nähfuss liegt und die rechte Seite des Stoffs nach oben und der Saum/die linke Seite nach unten zeigt.
4. Nähe den Saum mit einem Coverstich fest.





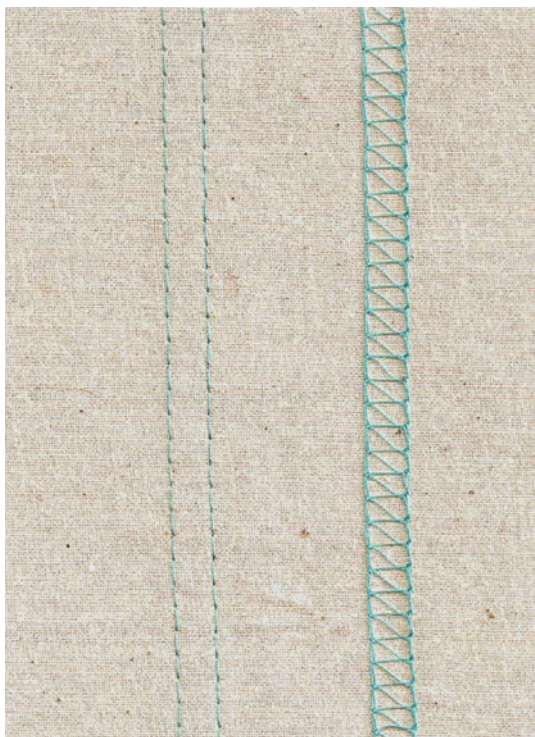
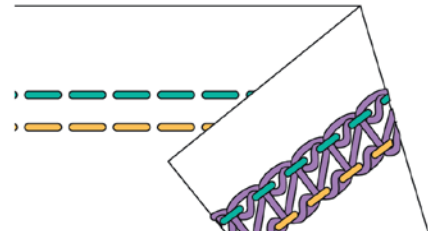

	EINSTELLUNG DER FADENSPIGUNG				MASCHINENEINRICHTUNG	
	 LC	 CC	 RC	 CL		
b42	4	-	4	4	3	1
b48	3	-	6,5	4	3	1
b62	4	-	4	4	3	1
b68	2,5	-	4,5	4	3	1
Meine Einstellungen						

3-FADEN-COVERSTICH SCHMAL





-  Jersey-Strick, 15 x 20 cm (6" x 8")
-  80/12 ELx705
-  3 Konen Overlockgarn (G, Y, P)
-  3-Faden-Coverstich schmal (LC-CC)
-  Standardnähfuss



1. Richte die Overlocker für einen schmalen 2-Faden-Coverstich unter Verwendung der linken Coverstichnadel und der mittleren Coverstichnadel ein. (Entferne die rechte Coverstichnadel und den Faden, setze dann die mittlere Coverstichnadel ein und fädle den Faden in die Nadel ein.) Nimm die Einstellungen wie unten angegeben vor.
2. Falte einen Saum von 2,5 cm (1") nach unten und richte den Stoff unter dem Nähfuss aus. Verwende die Führungslinien auf der Stichplatte. Lege den Stoff vollständig unter den Fuss.
3. Nähe bis zum Stoffende.
4. Beende und sichere den Stich sorgfältig am Ende des Nähvorgangs, wie auf Seite 8 beschrieben.





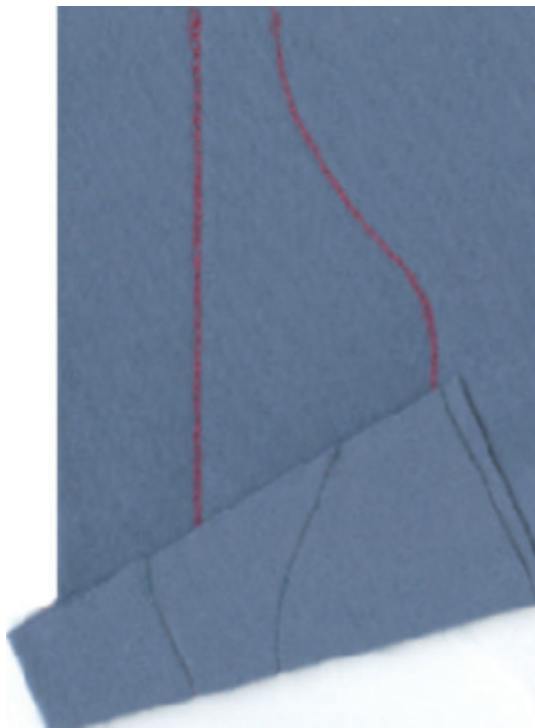
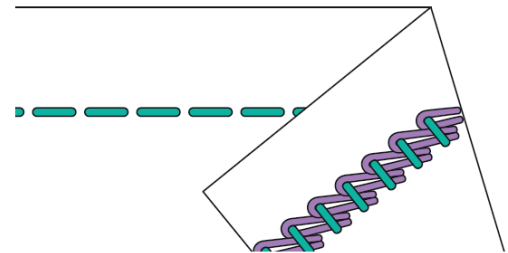

EINSTELLUNG DER FADENSPIGUNG					MASCHINENEINRICHTUNG	
	 LC	 CC	 RC	 CL		
b42	4	4	-	4	3	1
b48	3	6	-	4	3	1
b62	4	4	-	4	3	1
b68	3,5	6	-	4	3	1
Meine Einstellungen						

2-FADEN-KETTENSTICH

-  Denim, 15 x 20 cm (6" x 8")
-  80/12 ELx705
-  2 Konen Overlockgarn (G, P)
-  2-Faden-Kettenstich (CC)
-  Standardnähfuss



1. Richte die Maschine für einen Kettenstich unter Verwendung der mittleren Coverstichnadel ein. (Die rechte Coverstichnadel/der rechte Faden und die linke Coverstichnadel/der linke Faden sollten entfernt werden.) Nimm die Einstellungen wie unten angegeben vor.
2. Lege den Stoff unter den Nähfuss und nähe mit geraden Linien und sanften Kurven.
3. Nähe bis zum Stoffende.
4. Beende und sichere den Stich sorgfältig am Ende des Nähvorgangs, wie auf Seite 8 beschrieben.

	EINSTELLUNG DER FADENSPIANNUNG				MASCHINENEINRICHTUNG	
	 LC	 CC	 RC	 CL		
b42	-	2,5	-	5,5	3	1
b48	-	4,5	-	5,5	3	1
b62	-	3	-	3	3	1
b68	-	6	-	4	3	1
Meine Einstellungen						

MATERIALIEN

NADELN UND GARNE
80/12 ELX705 Overlock-Nadeln (2 mit der Maschine geliefert)
b48, b68: 5 Spulen Overlockgarn (blau, rot, lila, grün, gelb)
b42, b62: 4 Spulen Overlockgarn (lila, blau, grün, gelb)

STOFFE FÜR ÜBUNGEN		
MENGE	GRÖSSE	STOFF
2 für b48, b68 1 für b42, b62	15 x 20 cm (6" x 8")	Mittelschwerer Denim
1	10 x 20 cm (4" x 8")	Sweatshirt-Strick
1	10 x 20 cm (4" x 8")	Mittelschwere Baumwolle
1	15 x 20 cm (6" x 8")	Jersey-Strick